

Manual de instalación e instrucciones de uso
Installation manual and instructions for use
Manuel d'installation et mode d'emploi
Manual de instalação e instruções de uso

ÍNDICE-INDEX-INDICE-ÍNDICE

ESPAÑOL

0. Esquema eléctrico y fijación a pared	3
A. Presentación	5
B. Reciclaje	5
C. Notas importantes de seguridad	5
D. Características técnicas	8
E. Utilización del emisor	9
F. Cómo hacer en la primera instalación	9
G. Modos de funcionamiento	10
H. Programación semanal	11
I. Funciones especiales	14
J. Resolución de problemas	53
K. Eco Diseño	54

ENGLISH

0. Electrical diagram and wall fixing	3
A. Presentation	17
B. Recycling	17
C. Important safety notes	17
D. Technical characteristics	20
E. Use the radiator	21
F. How to do in the first installation	21
G. Operating modes	22
H. Weekly schedule	23
I. Special functions	26
J. Problem resolution	53
K. Eco Design	54

FRANCE

0. Schéma électrique et fixation murale	3
A. Présentation	29
B. Recyclage	29
C. Notes de sécurité importantes	29
D. Caractéristiques techniques	32
E. Utilisation du radiateur	33
F. Comment faire dans la première installation	33
G. Modes de fonctionnement	34
H. Horaire hebdomadaire	35
I. Fonctions spéciales	38
J. Résolution des problèmes	53
K. Éco Conception	54

PORTUGUÊS

0. Diagrama elétrico e fixação na parede	3
A. Apresentação	41
B. Reciclagem	41
C. Notas importantes de segurança	41
D. Instalação	43
E. Usando o emissor	45
F. Como fazer na primeira instalação	45
G. Modos de operação	46
H. Programação semanal	47
I. Funções especiais	50
J. Resolução de problemas	54
K. Eco Design	54

0. ESQUEMA ELÉCTRICO-ELECTRIC SCHEME-SCHÉMA ÉLECTRIQUE-ESQUEMA ELÉTRICO

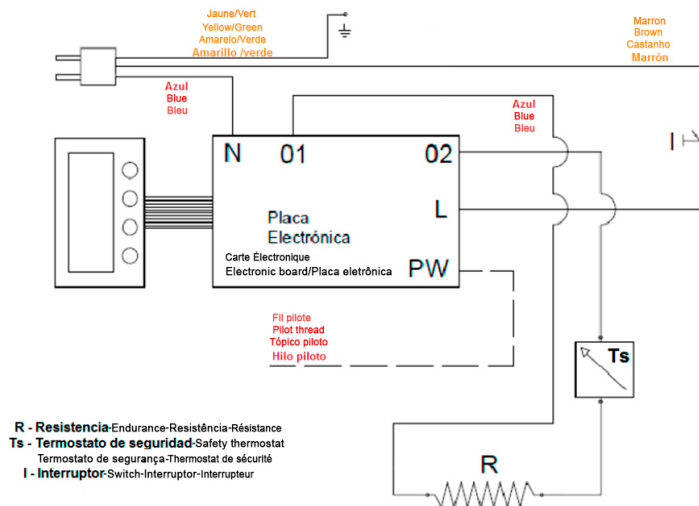

ES - FIJACIÓN PARED

Conjuntamente con el emisor facilitamos un kit de instalación compuesto por los siguientes elementos:

- Soportes de fijación - Plantilla - Tornillos y tacos de sujeción.

Siga los siguientes pasos (se adjuntan gráficos):

1. Saque el radiador de su embalaje (desembalar por la parte superior) y elija dónde colgarlo teniendo en cuenta las distancias mínimas requeridas alrededor del emisor.
2. Use la guía incluida en el interior de la caja y siga sus instrucciones. Es necesario previamente perforar la plantilla por las marcas.
3. Usando los agujeros como guía, marca los taladros necesarios. Le sugerimos que utilice un nivel para asegurar que el radiador se coloca correctamente.
4. Mediante un taladro realice los orificios para los tacos apropiados al tipo de pared.
5. Atornille los soportes de fijación a la pared.
6. Coloque el emisor en los soportes, y fíjelo usando los tornillos suministrados para mayor seguridad (y usando también las arandelas, si se adjuntan con su tipo de emisor).

El radiador deberá ir siempre fijado a la pared.

EN - WALL FIXING

Together with the issuer, we provide an installation kit composed of the following elements:

- Fixing brackets - Template - Screws and fastening plugs.

Follow these steps (graphics are attached):

1. Take the radiator out of its packaging (unpack at the top) and choose where to hang it taking into account the minimum distances required around the emitter.
2. Use the guide included inside the box and follow its instructions. It is necessary to previously pierce the template by the marks.
3. Using the holes as a guide, mark the required holes. We suggest that you use a level to ensure that the radiator is positioned correctly.
4. Using a drill, make the holes for the appropriate plugs for the type of wall.
5. Screw the fixing brackets to the wall.
6. Place the emitter on the brackets, and secure it using the supplied screws for added security (and also using the washers, if supplied with your emitter type).

The radiator must always be fixed to the wall.

FR - FIXATION MURALE

Avec le radiateur, nous fournissons un kit d'installation composé des éléments suivants :

- supports de fixation - Modèle - Vis et chevilles de fixation.

Suivez ces étapes (les graphiques sont joints) :

1. Sortez le radiateur de son emballage (déballiez par le haut) et choisissez où l'accrocher en tenant compte des distances minimales requises autour de le radiateur.
2. Utilisez le guide inclus à l'intérieur de la boîte et suivez ses instructions. Il est nécessaire de percer préalablement le gabarit de fixation par les repères.
3. En utilisant les trous comme guide, marquez les trous requis. Nous vous suggérons d'utiliser un niveau pour vous assurer que le radiateur est correctement positionné.
4. À l'aide d'une perceuse, faites les trous pour les chevilles appropriées pour le type de mur.
5. Vissez les équerres de fixation au mur.
6. Placez le radiateur sur les supports et fixez-le à l'aide des vis fournies pour plus de sécurité (et également à l'aide des rondelles, si fournies avec votre type d'émetteur).

Le radiateur doit toujours être fixé au mur.

PT - FIXAÇÃO DE PAREDES

Juntamente com o emissor, fornecemos um kit de instalação composto pelos seguintes elementos:

- Suportes de fixação - Modelo - Parafusos e buchas de fixação.

Siga estas etapas (os gráficos estão anexados):

1. Retire o radiador da embalagem (desembale na parte superior) e escolha onde pendurá-lo levando em consideração as distâncias mínimas exigidas ao redor do emissor.
2. Use o guia incluso na caixa e siga suas instruções. É necessário perfurar previamente o gabarito pelas marcas.
3. Usando os orifícios como guia, marque os orifícios necessários. Sugerimos que você use um nível para garantir que o radiador esteja posicionado corretamente.
4. Com uma furadeira, faça os furos para as buchas adequadas ao tipo de parede.
5. Aparafuse os suportes de fixação à parede.

FLUIDO/CERÁMICO FLUIDO/CERÂMICO FLUID/CERAMIC FLUIDE/CÉRAMIQUE

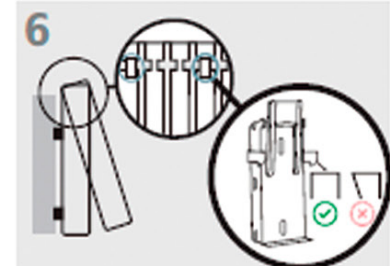
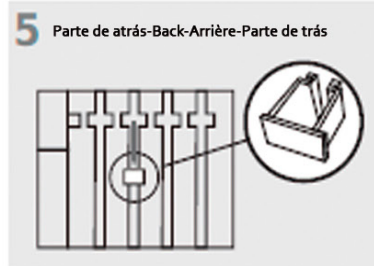
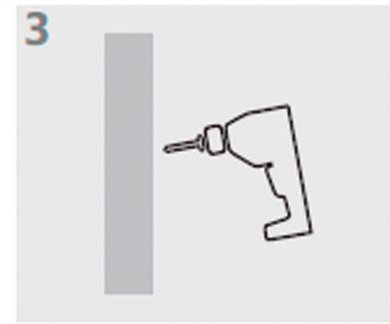
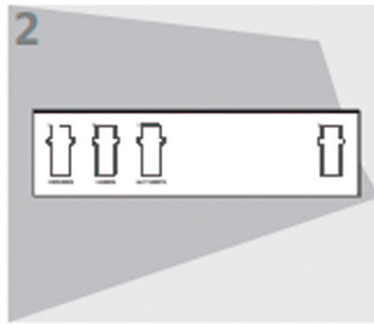
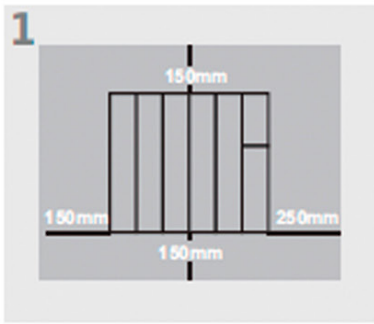

SECO SECO DRY SEC

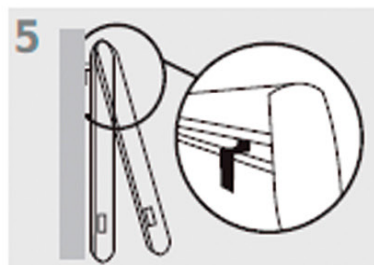
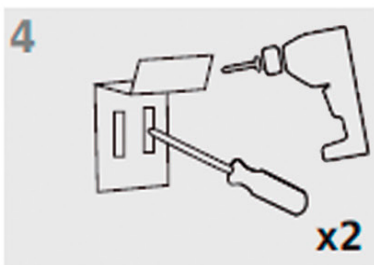
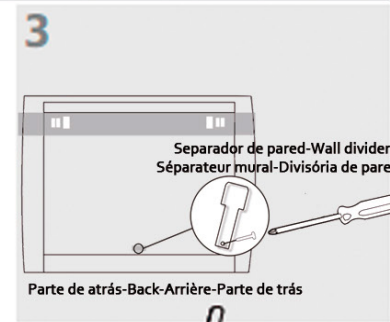
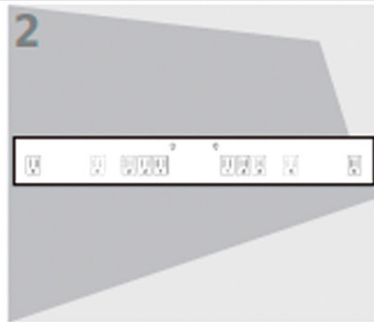
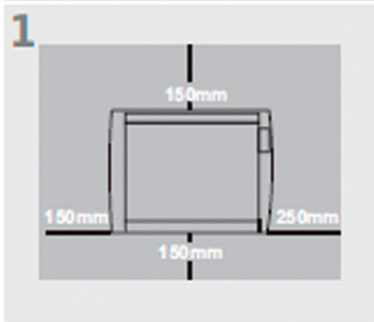

SECO (ACERO) SECO (AÇO) DRY (STEEL) SEC (ACIER)

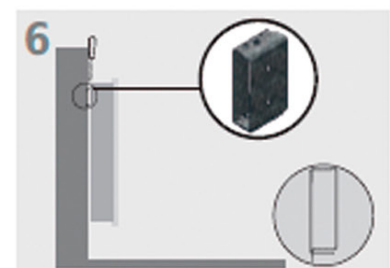
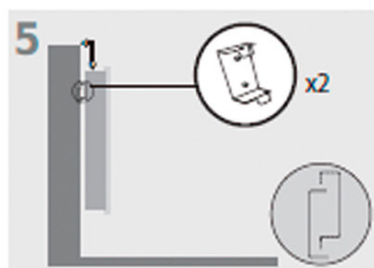
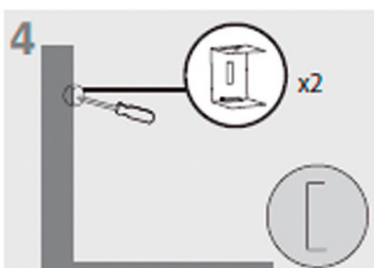
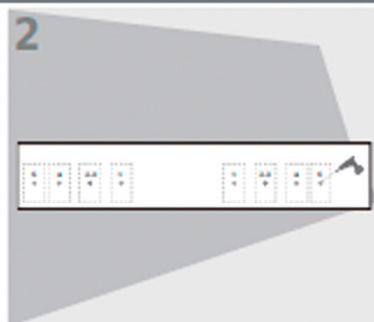
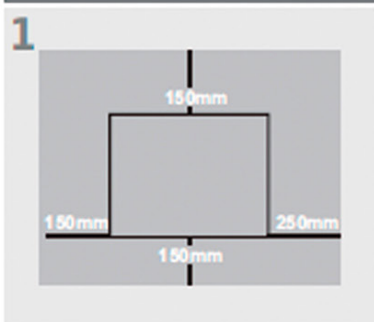

A. PRESENTACIÓN

Ante todo queremos agradecer la confianza depositada en estos productos, confiamos en que éste le proporcionará muchos años de uso a plena satisfacción. Antes de proceder a su instalación debe leer muy atentamente todas las instrucciones y recomendaciones que se detallan en este manual de instrucciones, ya que el fabricante no se responsabilizará de cualquier avería o desperfecto causado por su incumplimiento. Una vez instalado el emisor térmico conserve este manual en lugar seguro para que pueda ser consultado en cualquier momento y en caso de duda.

B. RECICLAJE



Advertencias para la eliminación correcta del producto según establece la Directiva Europea 2012/19/UE. Al final de su vida útil, el producto no debe eliminarse junto a los desechos urbanos. Puede entregarse a centros específicos de recogida diferenciada dispuestos por las administraciones municipales o a distribuidores que facilitan este servicio. Eliminar por separado un electrodoméstico significa evitar posibles consecuencias negativas para el medio ambiente y la salud derivadas de una eliminación inadecuada y permite reciclar los materiales que lo componen, obteniendo así un ahorro importante de energía y recursos. Para subrayar la obligación de colaborar con una recogida selectiva, en el producto aparece el marcado que muestra como advertencia, la no utilización de contenedores tradicionales para su eliminación. Para más información, ponerse en contacto con la autoridad local o con la tienda dónde lo adquirió para su eliminación.

C. NOTAS IMPORTANTES DE SEGURIDAD

La colocación del aparato de calefacción debe elegirse correctamente y ha de realizarse según las reglas y conforme a la norma.

El equipo debe alejarse de todo objeto inflamable y no se deben dejar niños cerca del emisor sin ser vigilados.

Los niños menores de 3 años deben mantenerse fuera del alcance del aparato a menos que sean continuamente supervisados.

Los niños desde 3 años y menores de 8 años deben sólo encender/apagar el aparato siempre que éste haya sido colocado e instalado en su posición de funcionamiento normal prevista y que sean supervisados o hayan recibido instrucciones relativas al uso del aparato de una forma segura y entiendan los riesgos que el aparato tiene.

Los niños desde 3 años y menores de 8 años no deben enchufar, regular y limpiar o realizar operaciones de mantenimiento.

Este aparato pueden utilizarlo niños con edad de 8 años y superior y personas con capacidades físicas, sensoriales o mentales reducidas o falta de experiencia y conocimiento, si se les ha dado supervisión o formación apropiadas respecto al uso del aparato de una manera segura y comprenden los peligros que implica.

Los niños deberían ser supervisados para asegurar que no juegan con el aparato. La limpieza y el mantenimiento a realizar por el usuario, no lo deben realizar los niños sin supervisión.

Precaución: algunas partes de este producto pueden ponerse muy calientes y causar quemaduras. Debe ponerse atención particular cuando los niños y las personas vulnerables estén presentes.

El equipo en ningún caso debe ser cubierto por ropa, recipiente o cualquier otro objeto, ni ser colocado debajo de un armario o cualquier otro obstáculo que impida la circulación de aire caliente.

ADVERTENCIA:

Para evitar sobrecalentamientos, NO CUBRIR el aparato de calefacción.



El aparato de calefacción no debe colocarse inmediatamente debajo de una base de toma de corriente.

Si el aparato es de tipo seco, se puede conectar solo a un suministro con una impedancia del sistema no superior a $0,24 \Omega$. En caso necesario, consulte a su autoridad de suministro para obtener información sobre la impedancia del sistema.

Evite el uso de alargadores ya que estos pueden causar sobrecalentamiento y provocar riesgo de incendio. Sin embargo, en caso de usar un alargador, el cable deberá ser del número 14 AWG tamaño mínimo y con una potencia no inferior a 2500w.

Los cables de conexión del propio calefactor no deben ponerse en contacto con la superficie del aparato, y en el caso de que puedan entrar en contacto, deben protegerse con una cubierta aislante que tenga un nivel adecuado de temperatura.

El equipo no debe instalarse en lugares en los cuales exista riesgo de salpicaduras de agua, como bañeras, lavabos, etc. El equipo debe instalarse de forma que los interruptores, termostato, toma de corriente, no puedan tocarse directa o indirectamente, por una persona que se encuentre en la bañera o ducha (respetar las distancias de prohibición según RBT).

En caso de que el cable de alimentación esté dañado, éste solo se podrá sustituir por el Servicio de Asistencia Técnica, con el fin de evitar riesgos.

Respetar siempre las medidas de seguridad al colocar el emisor en la pared. La instalación eléctrica debe de poseer un interruptor con fusibles o protección magnetotérmica. Así mismo es aconsejable una protección diferencial contra defectos a tierra. Los valores de tensión y frecuencia de la red de alimentación deben ser iguales a los indicados en la placa de características.

Es posible que el radiador provoque ruidos leves al inicio de su operatividad, es algo normal debido a las expansiones y contracciones. Con el paso de los días, dicho ruido desaparece.

D. INSTALACIÓN

ANTES DE LA INSTALACIÓN

La instalación y puesta en marcha de este aparato es extraordinariamente sencilla, no obstante debe leer muy atentamente todas las instrucciones y recomendaciones que se detallan en este manual de instrucciones, ya que el fabricante no se responsabilizará o desperfecto causado por incumplimiento.

Una vez desembalado el aparato, los restos del embalaje deberán ser retirados de forma responsable puesto que todos los elementos han sido pensados para su reciclaje. Si una vez desembalado detecta daños aparentes en el aparato, deberá consultar con su suministrador antes de proceder a la instalación y conexión eléctrica en un plazo inferior a 24 horas.

El montaje y la instalación deberán ser realizados siguiendo las instrucciones que se detallan en este manual.

Por razones de seguridad el emisor no debe ser instalado de forma que los interruptores y otros controles puedan ser tocados por una persona que esté en el baño o en la ducha.

¡MUY IMPORTANTE!

- Lea el manual de instalación antes de montar el equipo.
- Lea el manual de uso para manejar el equipo.
- Observe con detenimiento las advertencias.
- Instale el equipo en un lugar donde pueda circular el aire.
- Es aconsejable que sea montado por personal cualificado.



CONEXIÓN ELÉCTRICA

- Si el emisor que usted ha adquirido no trae incorporada una clavija, en el cable de alimentación, debe usted seguir lo indicado a continuación concerniente a la instalación eléctrica del mismo y la conexión deberá ser realizada por un instalador cualificado.
- En la conexión eléctrica del aparato, deberán ser incorporados medios de desconexión a la instalación fija de acuerdo con las reglamentaciones de instalación vigentes en el país en que vaya a ser instalado.
- Por seguridad antes de proceder a la conexión verificar que no existe tensión en la red.
- Antes de conectar el aparato a la red eléctrica debe asegurarse que el voltaje de suministro es el indicado en la placa de características 230V.
- El aparato debe ser conectado al conductor de protección de la instalación fija.
- Cualquier incidencia derivada del incumplimiento de dichas instrucciones, invalidará la garantía.
- En la conexión debe respetarse estrictamente lo indicado en el esquema eléctrico con especial atención a los colores de los cables.

GARANTÍA

La empresa ofrece una garantía técnica según legislación vigente de cada país.

Para que esta garantía sea válida debe presentar el original de la factura, albarán o ticket de compra.

Requisitos previos:

- La garantía sólo cubre defectos de fabricación o cualquier problema causado por tales defectos.
- Todos los problemas derivados de la instalación o potencia insuficiente (no es suficiente la potencia para calentar la habitación, instalación incorrecta, etc.) no están cubiertos por esta garantía.
- Este radiador es para uso doméstico, la instalación en cualquier otro entorno no está garantizada.
- El fabricante se reserva el derecho de decidir si reparar cualquier pieza defectuosa o reemplazar todo el equipo.
- Todos los costes resultantes de los daños causados por uso incorrecto, transporte, suministro eléctrico inapropiado, no están cubiertos por esta garantía.
- Si no se instala o coloca el aparato como se indica en este manual, la empresa responsable no se hará cargo de los posibles daños causados por su mal uso.
- En el último caso de recurrir a la legislación, ambas partes estarán bajo la jurisdicción de los tribunales de la provincia del fabricante.

E. CARACTERÍSTICAS TÉCNICAS

Porcentaje de humedad máxima	85% a 20°C
Precisión temperatura	+/- 0,1°C
Ambiente: - Temperatura de funcionamiento - Temperatura de transporte y de almacenamiento	0°C - 50°C -10°C a +50°C
Rango de ajuste de temperatura - Confort - Económico - Temporizador - Anti hielo	5°C a 30°C paso cada 0,5°C 5°C a 19°C paso cada 0,5°C 5°C a 30°C paso cada 0,5°C 5°C a 10°C paso cada 0,5°C
Características de regulación	Banda proporcional (PWM)
Carga máxima (resistiva solamente)	TRIAC 230Vac 12 A. (2100W)
Tensión de alimentación	230 Vac +/- 10% 50 Hz
Versión software	Se muestra en el menú de usuario
Normas y directivas: El termostato ha sido diseñado de acuerdo con las siguientes normas y directivas europeas.	EN 60730-1 : 2013 EN 61000-6-1 : 2007 EN 61000-6-3 : 2007 EN 61000-4-2 : 2009 2006/95/EC de baja tensión EMC 2004/108/EC

MEMORIA EEPROM:

Este emisor guarda las configuraciones y programaciones establecidas por el usuario en su memoria.

Estos datos se guardan indefinidamente en el emisor aunque no esté conectado a la red eléctrica. Los datos relativos a fecha y hora se almacenan duran un período de 8-12 horas siempre que haya estado conectado al menos 20 minutos antes de la desconexión.

CALIBRADO DE LA Sonda:

Después de 24 horas de funcionamiento normal del emisor a temperatura constante y situando un termómetro (calibrado) en el centro de la sala y a una altura aproximada de 1,5m. Después de 1 hora compruebe la temperatura que le marca su termómetro.

Luego, pulse la tecla OK hasta que aparezca el menú en la pantalla (5seg.).

Se avanza con la flecha hasta llegar a la opción 05 del menú.

Se usan las tecla + o - para ajustar la temperatura real de la estancia.

Con la temperatura correcta se pulsa OK.

La sonda ya está calibrada. Si pulsamos de nuevo OK podemos ver la diferencia con la temperatura anterior.

Al avanzar con la flecha hasta la opción 13 del menú terminamos.

F. UTILIZACIÓN DEL EMISOR

UTILIZACIÓN DE LA GAMA

Configurar el emisor en modo programación, le permitirá asignar temperaturas a diferentes horas del día, realizando la programación que usted necesite para cada día. Realizar una programación ajustada a sus necesidades supone un importante ahorro de consumo.

PANTALLA

El emisor dispone de un termostato electrónico programable con pantalla LCD especialmente diseñado para controlar diferentes tipos de sistemas de calefacción.

1. Modo de funcionamiento (Modo activo enmarcado).
2. Número del programa o parámetro si "3" está activado.
3. Menú de configuración.
4. Indica que está activa la función de bloqueo.
5. Indicador de temperatura ambiente.
6. Visualización del reloj (12h Am/Pm o 24h).
7. Visualización gráfica horaria del programa actual.
8. Visor tiempo o temperatura.
9. Indica que el equipo está calentando.
10. Iconos para creación de programa.
11. Icono indicador para mando hilo piloto.
12. Día de la semana.
13. Parpadea si la función ITCS está activada.
14. Función ventanas abiertas.

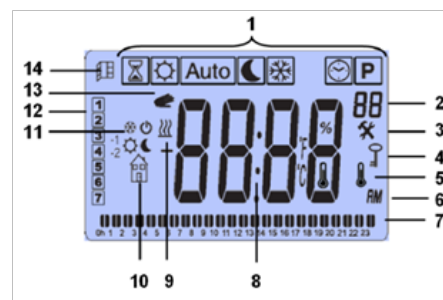

TECLADO

1. On/Off
2. Tecla para disminuir -
3. Tecla de validación OK
4. Tecla para aumentar +
5. Movimiento a derecha ►/MODE

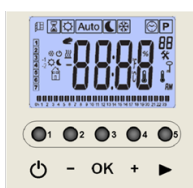

G. COMO HACER EN LA PRIMERA INSTALACIÓN

SUMINISTRO DE ENERGÍA

Conecte el radiador eléctrico con el interruptor instalado para esta función. Es posible que en la primera vez se indique en modo intermitente la hora del equipo configure esta hora según el apartado de "AJUSTE DE HORA Y FECHA". Antes de usar su equipo es necesario realizar algún tipo de ajuste. En su primera utilización, el emisor cuenta con una batería interna, la cual debe ser cargada durante un mínimo de 24 h para que la programación no se pierda.

AJUSTE DE HORA Y FECHA

Primero mover el cursor hasta seleccionar el reloj, se mostrara la hora actual, presione la tecla "OK", se mostrara intermitente la hora actual, los teclas (-) o (+) para modificarla, una vez que el valor es ajustado, debe validarlo con el botón "OK". Una vez modificado un valor y pulsado "OK" el termostato saltará automáticamente al siguiente valor.

Orden para programar la hora y fecha:

1. Hora y día:

Programe las horas

Programe los minutos

Programe el día de la semana (1 = lunes, 7=domingo)

2. Fecha:

Programa el día del mes

Programa el mes (01=enero, 12=diciembre)

Programa el año

INICIO

El termostato está ahora listo para funcionar. El modo por defecto es Confort . En cualquier momento, cuando la luz esté apagada, presione OK, “-”, “+” o (▶) para que el display se ilumine. Presione (OK) y luego presione una segunda vez para mostrar la temperatura fijada.

ON/OFF

Presionar la tecla  para apagar o encender el equipo. Si el periodo en el que el radiador eléctrico va a estar apagado es elevado (verano o periodos de ausencia), coloque el interruptor general en posición Off.

H. MODOS DE FUNCIONAMIENTO

¿Cómo se puede seleccionar los diferentes modos de programación?

Para seleccionar el modo de funcionamiento:

- Utilice la tecla de navegación derecha (▶) para desplazarse a través de los diferentes modos de funcionamiento.
- Mueva el cursor hacia el modo de funcionamiento deseado y pulse (OK) para entrar en el modo de funcionamiento elegido.

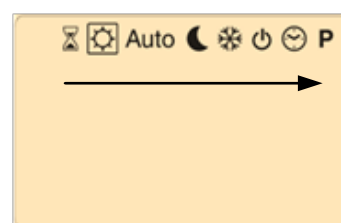
**MODO TEMPORIZADOR **

El modo temporizador le permite ajustar la temperatura y el tiempo que desea que la habitación alcance dicha temperatura. Esta función se puede utilizar durante 15', 30', 45', 1h, 2h1d, 2d44d.

- Una vez seleccionado el modo temporizador, pulsar la tecla (+) y el temporizador irá cambiando de 00' a 15', 30', 45', 1h, 2h1d, 2d y así sucesivamente hasta 44 días. Pulsar OK para confirmar.
- Luego se puede programar la temperatura ambiente deseada con (-) o (+), Pulsar OK para confirmar y para iniciar el temporizador.

El logo parpadea  y se muestra el número de horas/días restante hasta el final del período alternando con la temperatura seleccionada.



Si desea detener la función de temporizador antes de que este finalice, establezca el período de duración en 00' con la tecla (-).

MODO CONFORT 

En este modo el usuario elige manualmente la temperatura deseada. Utilice este modo para estancias donde se encuentra habitualmente, seleccione con las tecla “-” y “+” la temperatura de confort deseada y presione OK para validar. Cada vez que seleccione este modo, el equipo automáticamente intentará alcanzar esta temperatura (temperatura de confort) desconectándose una vez sea alcanzada.

La temperatura seleccionada en este modo será la temperatura de confort para todos los programas preestablecidos y de usuario en el modo Automático.

MODO AUTOMÁTICO 

En este modo, el termostato irá cambiando automáticamente de modo Económico a Confort según el programa elegido (ver PROGRAMACIÓN SEMANAL, Pág.11) y según la hora del equipo. Se puede anular la temperatura actual del programa cambiando su valor con (-) o (+). La temperatura del ajuste actual parpadeará y la imagen de la mano  se mostrará, quedando en modo manual. La temperatura de consigna volverá a la programada en el siguiente bloque de programación. Si la imagen de la mano  parpadea entonces ITCS (Sistema de Control de Temperatura Inteligente, Pág. 16) está funcionando.

MODO ECONÓMICO, REDUCIDO O NOCTURNO

En este modo el usuario elige manualmente la temperatura que desea para aquellos periodos en los que no se encuentre presente o mientras duerma. Seleccione con las teclas “-“ y “+” la temperatura deseada para este modo y presione OK para validar. Cada vez que seleccione este modo, el equipo automáticamente se encenderá si la temperatura de la habitación desciende por debajo del valor establecido. La temperatura del modo económico por defecto es 19°C. La temperatura seleccionada en este modo será la temperatura reducida que se use para todos los programas preestablecidos y de usuario en el modo Automático. Puede modificarse entre 5°C y 19°C.

(Al entrar en este modo, lo primero que se indica es la tª ambiente, al pulsar (OK) de nuevo, aparece la tª deseada; la que puede modificar).

MODO ANTI-HIELO

Utilice este modo si desea proteger su vivienda contra la congelación cuando se va de vacaciones o si la abandona durante un largo periodo. Resulta útil para viviendas en zonas muy frías o de alta montaña, para proteger las tuberías de posibles roturas y que la vivienda no descienda de 5°C, cuyo valor por defecto puede ser modificado en el menú de configuración.

MODO OFF

En modo standby solo se mostrará en pantalla el logo Off. Tras pulsar cualquiera de las cuatro teclas se mostrará la temperatura medida. Pulsando de nuevo aparece en pantalla la hora actual. Tras unos segundos, esta información desaparece.

Si se pulsa el botón de encendido el termostato volverá a trabajar en el último modo seleccionado. Los valores de potencia consumida se muestran en kWatt. Si no se pulsa ningún botón, el termostato vuelve automáticamente al anterior modo seleccionado.

I. PROGRAMACIÓN SEMANAL

INICIO

Seleccione el modo  con las teclas de desplazamiento. Se debe elegir el número de programa con (-) o (+). Usted puede elegir entre un programa integrado P1 a P9 (no modificable, son los preestablecidos de fábrica) o un programa de usuario U1 a U4 (modificables y personalizables). Una vez elegido el programa pulse OK para validar.

Si elige un programa integrado (P1 a P9) solo se puede ver y no puede ser modificado.



PROGRAMAS PREESTABLECIDOS

- P1, Modo Confort en:
 - o Laborables: de 07:00 a 09:00 h y de 17:00 a 23:00 h.
 - o Fines de semana: de 08:00 a 23:00 h.
- P2, Modo Confort en:
 - o Laborables: de 07:00 a 9:00 h, de 12:00 a 14:00 h y de 18:00 a 23:00 h.
 - o Fines de semana: de 08:00 a 23:00 h.
- P3, Modo Confort en:
 - o Laborables: de 06:00 a 23:00 h.
 - o Sábados: de 07:00 a 24:00 h.
 - o Domingos: de 00:00 a 01:00 h y de 07:00 a 23:00 h.
- P4, Modo Confort en:
 - o Laborables: de 15:00 a 23:00 h.
 - o Sábados: de 07:00 a 24:00 h.
 - o Domingos: de 00:00 a 01:00 h y de 07:00 a 23:00 h.

- P5, Modo Confort en:
 - o Laborables: de 06:00 a 08:00 h y de 21:00 a 23:00 h.
 - o Sábados: de 07:00 a 09:00 h y de 18:00 a 24:00 h.
 - o Domingos: de 07:00 a 09:00 h y de 18:00 a 23:00 h.
- P6, Modo Confort en:
 - o Laborables: de 06:00 a 08:00 y de 14:00 a 21:00 h.
 - o Fines de semana: de 07:00 a 21:00 h.
- P7, Modo Confort en:
 - o Laborables: de 07:00 a 19:00 h.
 - o Fines de semana: Inactivo (modo ECO).
- P8, Modo Confort en:
 - o Laborables: de 08:00 a 19:00 h.
 - o Sábado: de 08:00 a 18:00 h.
 - o Domingo: Inactivo (modo ECO).
- P9, Modo Confort en:
 - o Lunes: de 00:00 a 07:00 h.
 - o Martes – Jueves: Inactivo (modo ECO).
 - o Viernes: de 13:00 a 24:00 h.
 - o Fines de semana: de 00:00 a 24:00 h.

Las barras verticales en la parte inferior del display indican las horas con modo confort (la temperatura programada será la seleccionada en el modo confort), el resto de las horas del día el equipo permanecerá con la temperatura seleccionada en el modo económico.

MODIFICACIÓN DE UN PROGRAMA DE USUARIO

Si elige uno de los programas U1 a U4, este puede ser modificado.

El ajuste por defecto es en ECO durante todas las horas y todos los días de la semana. A continuación se describe como modificar estos valores.

Descripción de la edición de un programa de usuario:

- Es imprescindible que la hora y día estén definidos previamente, para ello consulte AJUSTE DE HORA Y FECHA, Pág.9.
- Cada bloque horario es de 30 minutos, es decir el usuario podrá establecer modo CONFORT o ECO cada fracción de media hora.
- La edición comienza a las 00:00 horas del día 1, mostrándose la hora intermitentemente y el modo que está grabado para el intervalo horario que va desde la hora mostrada (00:00) hasta media hora después (00:30).



- El usuario tiene 4 opciones:

- Pulsar la tecla (-), en cuyo caso el intervalo 00:00 a 00:30 quedará en modo ECO (no aparece barra la vertical en el display para los intervalos en este modo). Inmediatamente la hora cambia a las 00:30. La temperatura será la seleccionada previamente para el modo ECO.
- Pulsar la tecla (+), en cuyo caso el intervalo 00:00 a 00:30 quedará en CONFORT . Inmediatamente la hora cambia a las 00:30. Una barra vertical se indicará en la parte inferior del display en el intervalo horario 00:00 – 00:30 indicando que el modo CONFORT ha sido seleccionado para ese intervalo. La temperatura será la seleccionada previamente para el modo CONFORT.

- Pulsar la tecla desplazamiento (▶), en cuyo caso no se modifica el modo que estuviera grabado anteriormente y que se muestra en el display pasando al siguiente intervalo 00:30 a 01:00.
- Pulsar la tecla (OK), en cuyo caso no se realiza ninguna modificación desde las 00:00 hasta las 00:00 horas del día siguiente. El día 1 cambia de valor pasando a día 2.

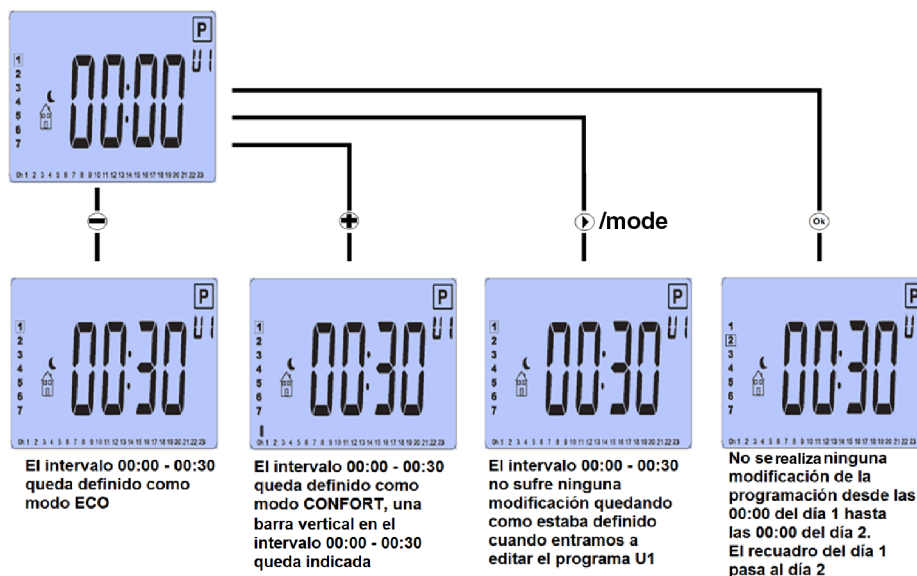

- Para los siguientes intervalos horarios 00:30, 01:00, 01:30,.....23:30 proceder de la misma forma seleccionando alguna de las 4 opciones siguientes:
 - Pulsar la tecla (-) para que el intervalo que va desde la hora que está mostrada en la pantalla de forma intermitente hasta la siguiente media hora quede en modo ECO
 - Pulsar la tecla (+) para que el intervalo que va desde la hora que está mostrada en la pantalla en modo intermitente hasta la siguiente media hora quede en modo CONFORT
 - Pulsar la tecla desplazamiento (▶) para que no se modifique el modo que está grabado anteriormente y que se muestra en el display incrementándose la hora mostrada en 30 minutos.
 - Pulsar la tecla (OK) para que no se realice ninguna modificación desde la hora que se muestra en la pantalla hasta las 00:00 horas del día siguiente. El valor del día se incrementa en 1 (se pasa al día siguiente).

- Una vez que se llega a las 23:30 y se selecciona el modo deseado se pasa a las 00:00 del día siguiente.
- Si no existía ninguna programación grabada anteriormente, para facilitar la programación, lo realizado en el día que acabamos de programar se copia a este nuevo día. Esto simplifica la programación pues suele ser habitual que los días 1, 2, 3, 4, 5 tengan la misma programación, al igual que los días 6 y 7.
- Si ya existía una programación grabada con anterioridad, se mostrará en el display de barras los intervalos en modo confort. Proceder como se ha indicado anteriormente para el día 1 para modificar el programa.
- Si no se desea hacer ningún cambio, tanto si copia la programación del día anterior como si se desea mantener la programación realizada anteriormente, pulse la tecla (OK) para pasar al día siguiente, repitiendo la operación hasta el día que deseemos modificar.

Este ejemplo indica el caso si hubiéramos seleccionado modo económico hasta las 3:00 y modo confort hasta las 8:30 del día 1.

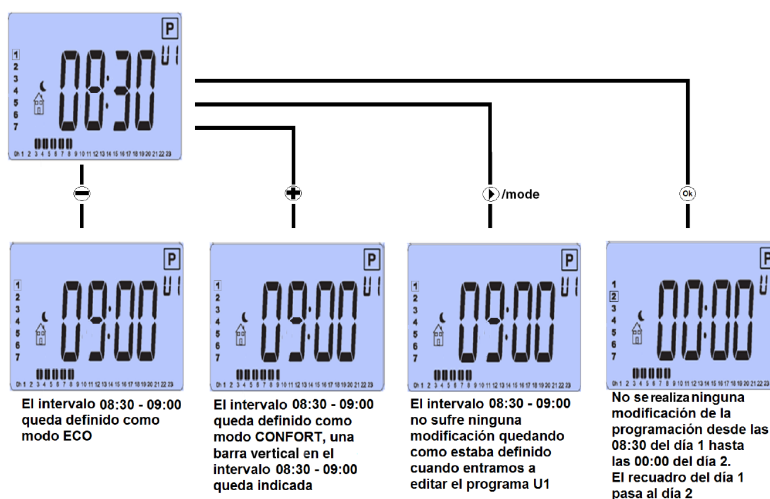

Después de programar el séptimo día, el sistema vuelve automáticamente al modo AUTO.



J. FUNCIONES ESPECIALES

BLOQUEO DE TECLADO

Usted puede asegurarse de que nadie modifique la programación realizada bloqueando el teclado de control. Esta función es muy útil para edificios públicos o para limitar el acceso de los más pequeños.

- Para activar la función de bloqueo de teclas, pulse durante 1 segundo la tecla de validación (OK) y simultáneamente la tecla (▶).
- La imagen “” se mostrará en la pantalla.
- Repita el mismo procedimiento para desbloquear el teclado.

FUNCIÓN VENTANAS ABIERTAS

Para activar esta función se debe acceder al menú parámetros (ver apartado MENÚ PARÁMETROS, Pág.16 “Win”). Esta función permite parar el radiador automáticamente cuando se detecta una ventana abierta con el radiador funcionando. Cuando está habilitada esta característica, el icono  aparece en la parte superior izquierda de la pantalla. Si el sistema detecta una caída de aproximadamente 3°C, se detiene la calefacción durante un período de 1 hora. El icono  y la temperatura medida por el sistema parpadearán. Pulsando cualquier botón, se detiene la detección de ventanas abiertas, en este caso el radiador vuelve a funcionar y se reinicia la detección de ventanas abiertas.



MEDICIÓN DE CONSUMO

Con la tecla de desplazamiento seleccione el icono de medición de potencia consumida (aparecerá al desplazarse después de P). Pulse la tecla OK y se visualizará el consumo en kWh de las últimas 24 horas (marcado en el display con el símbolo 1d a la derecha), pulsando la tecla “+” se visualizará el consumo en kWh de los últimos 7 días (marcado en el display con el símbolo 7d a la derecha), pulsando la tecla “+” se visualizará el consumo en kWh de los últimos 30 días (marcado en el display con el símbolo 30 a la derecha). Para que la lectura sea correcta la potencia del equipo debe ser indicada en el MENÚ PARÁMETROS en el parámetro Pouu (por defecto 900 W). Pasados unos segundos sin pulsar ninguna tecla el equipo vuelve al modo Confort.

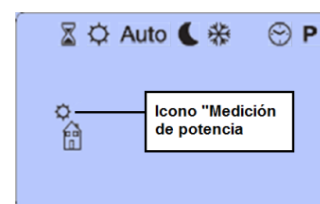

INDICADOR DE CONSUMO RESPONSABLE

Cuando el usuario configura la temperatura de confort, el control incorpora una indicación que le orienta sobre el consumo del equipo.

- Menor consumo: los cursores están a la izquierda si la temperatura de consigna es menor o igual a 19 °C.
- Consumo medio: los cursores están en el medio si la temperatura de consigna es superior a 19 e inferior a 24 °C.
- Mayor consumo: los cursores están a la derecha si la temperatura de consigna es igual o superior a 24 °C.

Estas indicaciones solo son mostradas en el modo CONFORT



Valor \leq 19 °C



19 °C < Valor < 24 °C



24 °C \leq Valor

MENÚ PARÁMETROS

Su termostato tiene un menú de configuración para ajustar los parámetros de funcionamiento. Modifique estos parámetros solo en caso necesario.

Para entrar en este menú, pulsar y mantener la tecla de validación (OK) durante 3/5 segundos. A continuación, aparecerá el menú de configuración y se muestra la pantalla de la figura. Ahora puede seleccionar los parámetros a ajustar con las teclas de desplazamiento, pulsar la tecla OK para

editar el parámetro que se quiere modificar y cambiar su valor con (+) o (-), después confirme con (OK). Para salir del menú de parámetros, seleccione el parámetro "End" y pulse (OK).



editar el parámetro que se quiere modificar y cambiar su valor con (+) o (-), después confirme con (OK). Para salir del menú de parámetros, seleccione el parámetro "End" y pulse (OK).

1 ProG: CON O SIN PROGRAMACIÓN

- YES (valor por defecto): Permite la programación diaria/semanal del equipo.
- No: El usuario solo podrá cambiar entre los modos Confort y Económico sin poder realizar la programación.

2 dEG: UNIDAD DE MEDIDA DE LA TEMPERATURA

- ° Centígrado (Valor por defecto)
- ° Fahrenheit

3 24H: SELECCIÓN DE LA UNIDAD DEL RELOJ

- 24H: (Valor por defecto) 24 horas (24:00)
- 12H: 12 horas (12:00 AM /PM)

4 dSt: DAYLIGHT SUMMER TIME (AJUSTE HORARIO DE VERANO)

- yEs: (valor por defecto): el cambio automático horario entre el verano y el invierno se activa automáticamente con la fecha.
- no: No hay cambio automático del horario verano/invierno.

5 CALIBRACIÓN DE LA SONDA INTERNA

Este ajuste, en el caso que sea necesario, debe realizarse después de un día de funcionamiento normal del emisor térmico a temperatura constante, siguiendo los siguientes pasos:

- Ponga un termómetro (calibrado) en la estancia o habitación, ubicándolo en el centro de la sala y a una altura aproximada de 1,5m.
- Después de 1 hora compruebe la temperatura que le marca su termómetro.

Una vez realizados los pasos anteriores y conocida la temperatura real de la sala, puede entrar en este parámetro del menú.

Al entrar en este parámetro se visualiza la temperatura que detecta su emisor térmico. Si existiera alguna diferencia entre la temperatura de la habitación y la que realmente detecta el emisor térmico, bastará con poner aquí la temperatura real medida por su termómetro.

- Use las teclas (-) o (+) para poner el valor real de temperatura que tienen la habitación. Luego presione (OK) para confirmar.

- Si se ha realizado alguna modificación de este parámetro al pulsar la tecla (OK) se mostrara el valor de la corrección.
- Si se necesita borrar una calibración ya realizada, presione las teclas “+” o “-“ para aumentar o disminuir el valor de la temperatura leída por el emisor, en el intervalo que apareció al pulsar la tecla (OK).

6 AF: TEMPERATURA ANTI-HIELO

Pulse (OK) y después las teclas “+” o “-“ si desea aumentar el valor de la temperatura (Ajustable de 0.5 a 10.0°C el valor por defecto de fábrica son 5.0°C).

7 ItcS: EL SISTEMA DE CONTROL DE TEMPERATURA INTELIGENTE

- no (valor por defecto): El equipo se activa según la hora programada.
- yES: Los nuevos equipos incorporan el innovador sistema de control inteligente de temperatura ITCS.

Este sistema activa la puesta en marcha del equipo con antelación a la hora programada (2 horas máximo), para asegurar que se consigue la temperatura deseada a la hora indicada y siguiendo el programa semanal establecido. Este sistema de control automático funciona de la siguiente manera: cuando se conecta el equipo por primera vez el procesador mide el tiempo que ha tardado en alcanzar la temperatura deseada.

A partir de este momento, en función de la temperatura ambiente y de la temperatura de consigna, el emisor es capaz de saber la hora a la que tiene que conectarse para llegar a la temperatura y hora programada.

8 Win: FUNCIÓN VENTANAS ABIERTAS

- no (valor por defecto): El equipo no detecta que una ventana se ha abierto.
- yES: Se activa la función de detección de ventanas abiertas (ver el apartado de funciones especiales FUNCIÓN VENTANAS ABIERTAS).

9 POUU: AJUSTE DE LA POTENCIA DEL RADIADOR ELÉCTRICO

En este menú, puede elegir el valor de la potencia de su radiador eléctrico para ajustar el cálculo del consumo de su radiador. Por defecto: 900 W. Para ello utiliza las teclas “+” y “-“ para seleccionar el valor acorde con la potencia del equipo.

10 Chil: AJUSTE DE TEMPERATURA SUPERFICIAL DEL EQUIPO (SEGURIDAD PARA NIÑOS)

Ajustando este parámetro puede modificar la potencia eléctrica del equipo desde el 100 % (valor por defecto), 75%, 50% y 25%. Con esto consigue que disminuya la temperatura superficial del equipo y por tanto aumentando la seguridad en caso de niños presentes.

11 CLr: RESETEAR AJUSTES DE FÁBRICA

Presione la tecla OK durante 10 segundos, si quiere reiniciar el equipo y volver a los parámetros predeterminados de fábrica del equipo. Las temperaturas configuradas, la programación y los parámetros configurados por el usuario, se perderán. Asegúrese que tiene toda la información necesaria antes de realizar este Reset.

12 INFORMACIÓN INTERNA

En el display se indica la versión del software, este parámetro puede serle útil al fabricante en caso de error.

13 End: SALIDA DEL MENÚ DE PARÁMETROS

Presione la tecla (OK) en este parámetro para salir del menú de configuración y regresar al modo normal de funcionamiento.

A. PRESENTATION

First of all, we want to thank the trust placed in these products, we trust that it will provide you with many years of use to your satisfaction. Before proceeding with its installation, you must read very carefully all the instructions and recommendations detailed in this instruction manual, since the manufacturer will not be responsible for any breakdown or damage caused by non-compliance. Once the heat emitter is installed, keep this manual in a safe place so that it can be consulted at any time and in case of doubt.

B. RECYCLING



Warnings for the correct disposal of the product according to the European Directive 2012/19 / EU. At the end of its useful life, the product must not be disposed of together with municipal waste. It can be delivered to specific differentiated collection centers arranged by the municipal administrations or to distributors that provide this service. Disposing of an electrical appliance separately means avoiding possible negative consequences for the environment and health derived from improper disposal and allows recycling of the materials that compose it, thus obtaining significant savings in energy and resources. To underline the obligation to collaborate with a separate collection, the product has the marking that shows as a warning, the non-use of traditional containers for disposal. For more information, contact your local authority or the store where you purchased it for disposal.

C. IMPORTANT SAFETY NOTES

The placement of the heating appliance must be chosen correctly and must be carried out according to the rules and in accordance with the norm.

The equipment must be kept away from all flammable objects and children must not be left near the emitter without being supervised.

Children under 3 years of age should be kept out of the reach of the appliance unless they are continuously supervised.

Children from 3 years old and under 8 years old should only turn the appliance on / off provided that it has been placed and installed in its intended normal operating position and that they are supervised or have received instructions regarding the use of the appliance in a safe and secure manner. understand the risks that the device has.

Children from 3 years old and under 8 years old should not plug in, regulate and clean or carry out maintenance operations.

This appliance may be used by children 8 years of age and older and by persons with reduced physical, sensory or mental capabilities or lack of experience and knowledge, if they have been given appropriate supervision or training regarding the safe use of the appliance and understand the dangers involved.

Children should be supervised to ensure that they do not play with the appliance. Cleaning and maintenance to be carried out by the user should not be carried out by children without supervision.

Caution: some parts of this product can become very hot and cause burns. Particular attention should be paid when children and vulnerable people are present.

The equipment must in no case be covered by clothing, a container or any other object, nor be placed under a closet or any other obstacle that prevents the circulation of hot air.

WARNING:

To avoid overheating, DO NOT COVER the heater.



The heating appliance should not be placed immediately under a socket outlet.

If the apparatus is of the dry type, it can be connected only to a supply with a system impedance not greater than 0.24Ω . If necessary, consult your supply authority for information on the impedance of the system.

Avoid using extension cords as these can cause overheating and cause a fire hazard. However, in case of using an extension cord, the cable must be of the number 14 AWG minimum size and with a power not less than 2500w.

The connecting cables of the heater itself must not come into contact with the surface of the appliance, and in the event that they can come into contact, they must be protected with an insulating cover that has an adequate temperature level.

The equipment must not be installed in places where there is a risk of splashing water, such as bathtubs, sinks, etc. The equipment must be installed in such a way that the switches, thermostat, socket, cannot be touched directly or indirectly by a person in the bathtub or shower (respect the prohibited distances according to RBT).

If the power cable is damaged, it can only be replaced by the Technical Assistance Service, in order to avoid risks.

Always respect the safety measures when placing the transmitter on the wall. The electrical installation must have a switch with fuses or magnetothermic protection. Likewise, a differential protection against ground faults is advisable. The voltage and frequency values of the power supply must be the same as those indicated on the nameplate.

It is possible that the radiator causes slight noises at the beginning of its operation, it is something normal due to expansions and contractions. As the days go by, this noise disappears.

D. INSTALATION

BEFORE THE INSTALATION

The installation and start-up of this appliance is extraordinarily simple, however, you must read very carefully all the instructions and recommendations that are detailed in this instruction manual, since the manufacturer will not be responsible or damage caused by non-compliance.

Once the appliance has been unpacked, the packaging remains must be removed responsibly since all the elements have been designed for recycling. If, once unpacked, you detect apparent damage to the appliance, you should consult your supplier before proceeding with the installation and electrical connection within a period of less than 24 hours.

Assembly and installation must be carried out following the instructions detailed in this manual.

For safety reasons the emitter must not be installed in such a way that the switches and other controls can be touched by a person who is in the bathroom or shower.

VERY IMPORTANT!

- Read the installation manual before mounting the equipment.
- Read the user manual to handle the equipment.
- Observe the warnings carefully.
- Install the equipment in a place where air can circulate.
- It is advisable that it be assembled by qualified personnel.



ELECTRIC CONNECTION

- If the transmitter you have purchased does not include a plug in the power cable, you must follow the instructions below regarding its electrical installation and the connection must be made by a qualified installer.
- In the electrical connection of the appliance, disconnection means must be incorporated into the fixed installation in accordance with the installation regulations in force in the country where it is to be installed.
- For safety before proceeding with the connection, check that there is no voltage in the network.
- Before connecting the appliance to the mains, make sure that the supply voltage is that indicated on the 230V rating plate.
- The appliance must be connected to the protective conductor of the fixed installation.
- Any incident derived from non-compliance with these instructions will invalidate the guarantee.
- When connecting, the indications in the electrical diagram must be strictly respected, paying special attention to the colors of the cables.

WARRANTY

The company offers a technical guarantee according to current legislation in each country. For this guarantee to be valid, you must present the original of the invoice, delivery note or purchase receipt.

Previous requirements:

- The warranty only covers manufacturing defects or any problems caused by such defects.
- All problems arising from installation or insufficient power (insufficient power to heat the room, incorrect installation, etc.) are not covered by this warranty.
- This radiator is for domestic use, installation in any other environment is not guaranteed.
- The manufacturer reserves the right to decide whether to repair any defective part or replace all equipment.
- All costs resulting from damage caused by improper use, transportation, improper power supply, are not covered by this warranty.
- If the appliance is not installed or positioned as indicated in this manual, the responsible company will not be liable for possible damages caused by its misuse.
- In the last case of resorting to the legislation, both parties will be under the jurisdiction of the courts of the manufacturer's province.

E. TECHNICAL CHARACTERISTICS

Maximum humidity percentage	85% a 20°C
Temperature accuracy	+/- 0,1°C
Atmosphere: - Operating temperature - Transport and storage temperature	0°C - 50°C -10°C a +50°C
Temperature setting range - Comfort - Economic - timer - Anti ice	5°C a 30°C paso cada 0,5°C 5°C a 19°C paso cada 0,5°C 5°C a 30°C paso cada 0,5°C 5°C a 10°C paso cada 0,5°C
Regulation characteristics	Proportional band (PWM)
Maximum load (resistive only)	TRIAC 230Vac 12 A. (2100W)
Supply voltage	230 Vac +/- 10% 50 Hz
Software version	Shown in user menu
Standards and directives: The thermostat has been designed in accordance with the following European directives and standards.	EN 60730-1 : 2013 EN 61000-6-1 : 2007 EN 61000-6-3 : 2007 EN 61000-4-2 : 2009 2006/95 / EC low voltage EMC 2004/108/EC

EEPROM MEMORY:

This transmitter saves the configurations and programming established by the user in its memory. These data are stored indefinitely in the transmitter even if it is not connected to the electrical network.

The date and time data is stored for a period of 8-12 hours as long as you have been connected for at least 20 minutes before disconnecting.

PROBE CALIBRATION:

After 24 hours of normal operation of the emitter at constant temperature and placing a (calibrated) thermometer in the center of the room and at a height of approximately 1.5m. After 1 hour, check the temperature on your thermometer.

Then press the OK key until the menu appears on the screen (5sec.).

Advance with the arrow until you reach option 05 on the menu.

The + or - keys are used to adjust the actual room temperature.

With the correct temperature, press OK.

The probe is now calibrated. If we press OK again we can see the difference with the previous temperature.

When we advance with the arrow to option 13 of the menu we finish.

F. USE OF THE RADIATOR

USE OF THE RANGE

Configuring the transmitter in programming mode will allow you to assign temperatures at different times of the day, making the programming you need for each day. Carrying out a schedule tailored to your needs means significant consumption savings.

SCREEN

The radiator has a programmable electronic thermostat with LCD screen specially designed to control different types of heating systems.

1. Operating mode (Active mode framed).
2. Program or parameter number if "3" is activated.
3. Configuration menu.
4. Indicates that the lock function is active.
5. Ambient temperature indicator.
6. Clock display (12h Am / Pm or 24h).
7. Graphic hourly display of the current program.
8. Time or temperature display.
9. Indicates that the equipment is heating up.
10. Icons for program creation.
11. Indicator icon for pilot wire control.
12. Day of the week.
13. Flashes if the ITCS function is activated.
14. Open windows function.

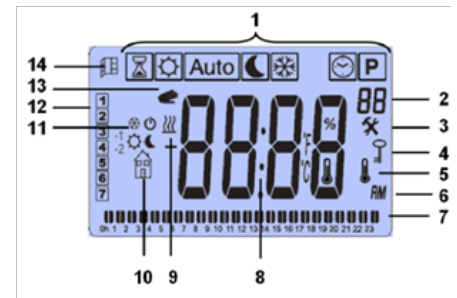

KEYBOARD

1. On / Off
2. Decrease key -
3. Validation key OK
4. Increase key +
5. Right movement ► / MODE

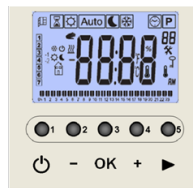

G. HOW TO DO IN THE FIRST INSTALLATION

ENERGY SUPPLY

Connect the electric radiator with the switch installed for this function. It is possible that the first time the time of the equipment will be indicated in intermittent mode, configure this time according to the section "SETTING THE TIME AND DATE". Before using your equipment it is necessary to make some kind of adjustment. In its first use, the transmitter has an internal battery, which must be charged for a minimum of 24 hours so that the programming is not lost.

TIME AND DATE SETTING

First move the cursor to select the clock, the current time will be shown, press the "OK" key, the current time will be shown flashing, the (-) or (+) keys to modify it, once the value is adjusted, you must validate it with the "OK" button. Once a value has been modified and "OK" is pressed, the thermostat will automatically jump to the next value.

Order to program the time and date:

1. Time and day:

Schedule the hours

Schedule the minutes

Program the day of the week (1 = Monday, 7 = Sunday)

2. Date:

Schedule the day of the month

Program the month (01 = January, 12 = December)

Schedule the year

BEGINNING

The thermostat is now ready for operation. The default mode is Comfort. At any time, when the light is off, press OK, “-”, “+” or (▶) to make the display light up. Press (OK) and then press a second time to display the set temperature.

ON/OFF

Press the key to turn the equipment on or off. If the period in which the electric radiator will be off is long (summer or periods of absence), place the main switch in the Off position.

H. OPERATING MODES

How can you select the different programming modes?

To select the operating mode:

- Use the right navigation key (▶) to scroll through the different operating modes.
- Move the cursor to the desired operation mode and press (OK) to enter the chosen operation mode.

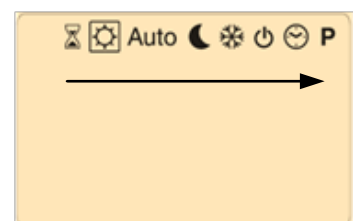
**TIMER MODE** 

Timer mode allows you to set the temperature and how long you want the room to reach that temperature. This function can be used for 15', 30', 45', 1h, 2h 1d, 2d 44d.

- Once the timer mode has been selected, press the (+) key and the timer will change from 00' to 15', 30', 45', 1h, 2h 1d, 2d and so on up to 44 days. Press OK to confirm.
- Then you can set the desired room temperature with (-) or (+), press OK to confirm and to start the timer.

The logo flashes and the number of hours / days remaining until the end of the period is displayed alternating with the selected temperature.



If you want to stop the timer function before it ends, set the duration period to 00' with the (-) key.

COMFORT MODE 

In this mode the user manually selects the desired temperature. Use this mode for rooms where you usually find yourself, select with the “-” and “+” keys the desired comfort temperature and press OK to validate. Each time you select this mode, the equipment will automatically try to reach this temperature (comfort temperature), disconnecting once it is reached.

The temperature selected in this mode will be the comfort temperature for all preset and user programs in Automatic mode.

AUTOMATIC MODE 

In this mode, the thermostat will automatically change from Economy to Comfort mode according to the chosen program (see WEEKLY PROGRAMMING, Page 11) and according to the time of the equipment. The current temperature of the program can be overridden by changing its value with (-) or (+). The current setting temperature will flash and the image of the hand  will be displayed, remaining in manual mode. The setpoint temperature will return to the one programmed in the next programming block. If the image of the hand  flashes then ITCS (Intelligent Temperature Control System, Page 16) is working.

ECONOMIC, REDUCED OR NIGHT MODE

In this mode, the user manually chooses the desired temperature for those periods in which he is not present or while sleeping. Select with the “-” and “+” keys the desired temperature for this mode and press OK to validate. Each time you select this mode, the equipment will automatically turn on if the room temperature falls below the set value. The default economy mode temperature is 19°C. The temperature selected in this mode will be the reduced temperature used for all preset and user programs in Automatic mode. It can be modified between 5°C and 19°C.

(When entering this mode, the first thing that is indicated is the room temperature, when you press (OK) again, the desired temperature appears, which you can modify).

ANTI-FREEZE MODE

Use this mode if you want to protect your home from freezing when you go on vacation or leave it for a long period of time. It is useful for homes in very cold or high mountain areas, to protect the pipes from possible breakages and that the home does not drop below 5°C, whose default value can be modified in the configuration menu.

OFF MODE

In standby mode only the Off logo will be displayed on the screen. After pressing any of the four keys, the measured temperature will be displayed. Pressing again the current time appears on the screen. After a few seconds, this information disappears.

If the power button is pressed the thermostat will return to work in the last selected mode.

Consumed power values are shown in kWatt. If no buttons are pressed, the thermostat automatically returns to the previously selected mode.

I. WEEKLY SCHEDULE

START

Select mode  with the scroll keys.

The program number must be chosen with (-) or (+). You can choose between a built-in program P1 to P9 (not modifiable, they are factory preset) or a user program U1 to U4 (modifiable and customizable). Once the program has been chosen, press OK to validate.

If you choose a built-in program (P1 to P9) it can only be viewed and cannot be modified.



PRESET PROGRAMS

- P1, Comfort Mode in:
 - o Weekdays: from 07:00 to 09:00 and from 17:00 to 23:00.
 - o Weekends: from 08:00 to 23:00.
- P2, Comfort Mode in:
 - o Weekdays: from 07:00 to 9:00, from 12:00 to 14:00 and from 18:00 to 23:00.
 - o Weekends: from 08:00 to 23:00.
- P3, Comfort Mode in:
 - o Weekdays: from 06:00 to 23:00.
 - o Saturdays: from 07:00 to 24:00.
 - o Sundays: from 00:00 to 01:00 and from 07:00 to 23:00.
- P4, Comfort Mode in:
 - o Weekdays: from 3:00 p.m. to 11:00 p.m.
 - o Saturdays: from 07:00 to 24:00.
 - o Sundays: from 00:00 to 01:00 and from 07:00 to 23:00.

- P5, Comfort Mode in:
 - o Weekdays: from 06:00 to 08:00 and from 21:00 to 23:00.
 - o Saturdays: from 07:00 to 09:00 and from 18:00 to 24:00.
 - o Sundays: from 07:00 to 09:00 and from 18:00 to 23:00.
- P6, Comfort Mode in:
 - o Weekdays: from 06:00 to 08:00 and from 14:00 to 21:00.
 - o Weekends: from 07:00 to 21:00.
- P7, Comfort Mode in:
 - o Weekdays: from 07:00 to 19:00.
 - o Weekends: Inactive (ECO mode).
- P8, Comfort Mode in:
 - o Weekdays: from 08:00 to 19:00.
 - o Saturday: from 08:00 to 18:00.
 - o Sunday: Inactive (ECO mode).
- P9, Comfort Mode in:
 - o Monday: from 00:00 to 07:00 h.
 - o Tuesday - Thursday: Inactive (ECO mode).
 - o Friday: from 1:00 p.m. to 12:00 p.m.
 - o Weekends: from 00:00 to 24:00.

The vertical bars at the bottom of the display indicate the hours with comfort mode (the set temperature will be the one selected in comfort mode), the rest of the hours of the day the equipment will remain with the temperature selected in economic mode.

MODIFICATION OF A USER PROGRAM

If you choose one of the programs U1 to U4, it can be modified.

The default setting is ECO during all hours and every day of the week. The following describes how to modify these values.

Description of the edition of a user program:

- It is essential that the time and day are previously defined, for this see SET THE TIME AND DATE, page 9.
- Each time block is 30 minutes, that is, the user can set COMFORT mode or ECO every fraction of half an hour.
- Editing starts at 00:00 hours on day 1, showing the time intermittently and the mode that is recorded for the hourly interval that goes from the displayed time (00:00) to half an hour later (00:30) .



- The user has 4 options:

- Press the (-) key, in which case the interval 00:00 to 00:30 will remain in ECO mode (the vertical bar does not appear on the display for the intervals in this mode). Immediately the time changes to 00:30. The temperature will be the one previously selected for ECO mode.
- Press the (+) key, in which case the interval 00:00 to 00:30 will remain in COMFORT. Immediately the time changes to 00:30. A vertical bar will be indicated at the bottom of the display in the time interval 00:00 - 00:30 indicating that the COMFORT mode has been selected for that interval. The temperature will be the one previously selected for COMFORT mode.

- Press the scroll key (▶), in which case the mode that was previously recorded and shown on the display will not be modified, moving to the next interval from 00:30 to 01:00.
- Press the (OK) key, in which case no modification is made from 00:00 to 00:00 the next day. Day 1 changes value to day 2.
- For the following time intervals 00:30, 01:00, 01:30, :23:30 proceed in the same

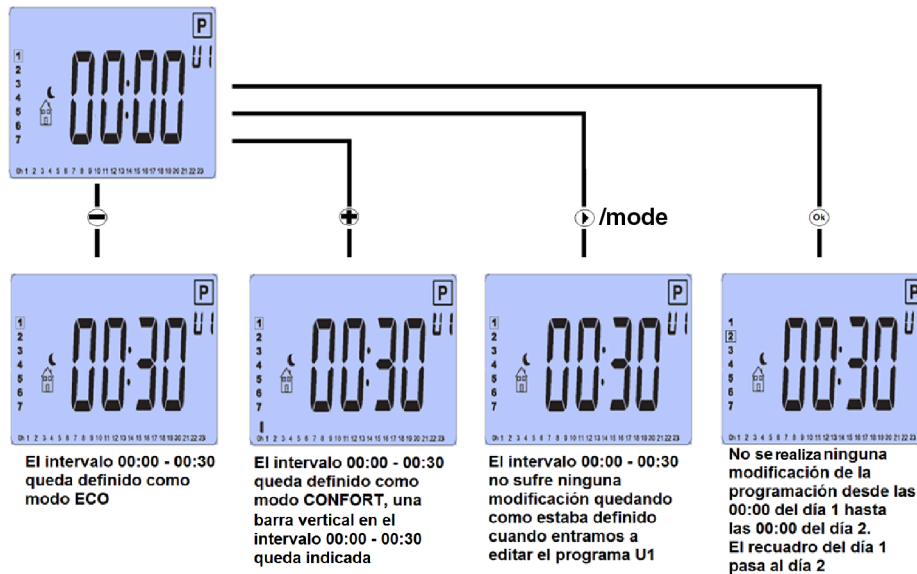

way, selecting one of the following 4 options:

- Press the (-) key so that the interval from the time shown on the screen intermittently to the next half hour remains in ECO mode. Immediately the time shown on the display is modified increasing by half an hour, continue with the programming in the same way.
 - Press the (+) key so that the interval from the time shown on the screen in intermittent mode to the next half hour remains in COMFORT mode. Immediately the time shown on the display is modified increasing by half an hour. A vertical bar will appear in the lower part of the display in the time interval that has been programmed, indicating that the COMFORT mode has been selected for that interval.
 - Press the scroll key (▶) so that the mode previously recorded and shown on the display is not changed, increasing the time shown by 30 minutes.
 - Press the (OK) key so that no changes are made from the time shown on the screen until 00:00 hours the next day. The value of the day is increased by 1 (it is carried over to the next day).
- Once you arrive at 23:30 and the desired mode is selected, it goes to 00:00 the next day.
 - If there was no previously recorded schedule, to facilitate programming, what was done on the day we just scheduled is copied to this new day. This simplifies programming as it is common for days 1, 2, 3, 4, 5 to have the same schedule, as well as days 6 and 7.
 - If there was already a previously saved programming, the intervals in comfort mode will be shown on the bar display. Proceed as indicated above for day 1 to modify the program.
 - If you do not want to make any changes, whether you copy the previous day's schedule or if you want to keep the programming previously made, press the (OK) key to go to the next day, repeating the operation until the day we wish to modify.

This example indicates the case if we had selected economic mode until 3:00 and comfort mode until 8:30 on day 1.

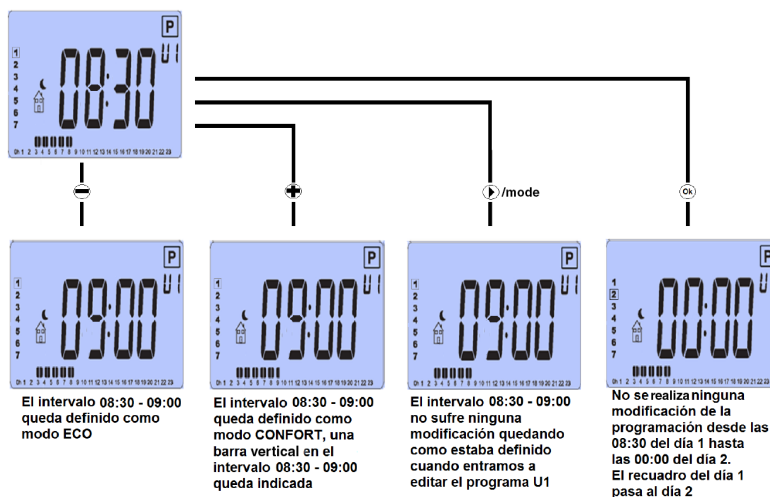

After programming the seventh day, the system automatically returns to AUTO mode.



J. SPECIAL FEATURES

KEYBOARD LOCK

You can ensure that no one modifies the programming done by locking the control keypad. This function is very useful for public buildings or to limit the access of the smallest ones.

- To activate the key lock function, press the validation key (OK) and simultaneously the key (▶) for 1 second.
- The picture “” will be displayed on the screen.
- Repeat the same procedure to unlock the keyboard.

OPEN WINDOWS FUNCTION

To activate this function, access the parameters menu (see paragraph PARAMETERS MENU, page 16 “Win”) This function allows the radiator to be stopped automatically when an open window is detected with the radiator running. When this feature is enabled, the icon  appears at the top left of the screen. If the system detects a drop of approximately 3 °C, the heating stops for a period of 1 hour. The icon  and the temperature measured by the system will flash. By pressing any button, the detection of open windows is stopped, in this case the radiator works again and the detection of open windows is restarted.



CONSUMPTION MEASUREMENT

Use the scroll key to select the power measurement icon consumed (will appear when scrolling after P). Press the OK key and the consumption in kWh of the last 24 hours will be displayed (marked on the display with the 1d symbol on the right), by pressing the “+” key the consumption in kWh of the last 7 days will be displayed (marked in the display with the 7d symbol on the right), pressing the “+” key will display the consumption in kWh for the last 30 days (marked on the display with the 30 symbol on the right). For the reading to be correct, the power of the equipment must be indicated in the PARAMETERS MENU in the Pouu parameter (by default 900 W). After a few seconds without pressing any key, the equipment returns to Comfort mode.

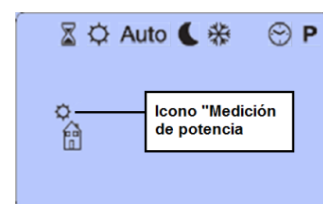

RESPONSIBLE CONSUMPTION INDICATOR

When the user sets the comfort temperature, the control incorporates an indication that guides him on the consumption of the equipment.

- Lower consumption: the cursors are on the left if the setpoint temperature is less than or equal to 19 °C.
- Average consumption: the cursors are in the middle if the set temperature is higher than 19 and lower than 24 °C.
- Higher consumption: the cursors are on the right if the set temperature is equal to or greater than 24 °C.

These indications are only shown in COMFORT mode:



Valor \leq 19 °C



19 °C < Valor < 24 °C

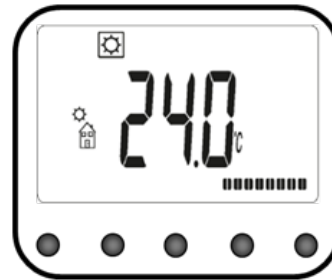

24 °C \leq Valor

PARAMETERS MENU

Your thermostat has a setup menu for adjusting operating parameters. Modify these parameters only if necessary.

To enter this menu, press and hold the validation key (OK) for 3/5 seconds. Then the setup menu will appear and the screen in the figure is displayed.

Now you can select the parameters to be adjusted with the scroll keys, press the OK key to edit the parameter to be modified and change its value with (+) or (-), then confirm with (OK). To exit the parameter menu, select the "End" parameter and press (OK).



1 ProG: WITH OR WITHOUT PROGRAMMING

- YES (default value): Allows the equipment to be programmed daily / weekly.
- No: The user can only switch between Comfort and Economy modes without being able to carry out programming.

2 dEG: UNIT OF TEMPERATURE MEASUREMENT

- ° Centigrade (Default value)
- ° Fahrenheit

3 24H: SELECTING THE CLOCK UNIT

- 24H: (Default value) 24 hours (24:00)
- 12H: 12 hours (12:00 AM / PM)

4 dSt: DAYLIGHT SUMMER TIME

- yEs: (default value): the automatic time change between summer and winter is activated automatically with the date.
- no: There is no automatic summer / winter time change.

5 CALIBRATION OF THE INTERNAL PROBE

This adjustment, if necessary, must be carried out after a day of normal operation of the thermal emitter at constant temperature, following the following steps:

- Put a thermometer (calibrated) in the room or room, placing it in the center of the room and at an approximate height of 1.5m.
- After 1 hour check the temperature on your thermometer.

Once the previous steps have been carried out and the real temperature of the room is known, you can enter this menu parameter.

When entering this parameter, the temperature detected by its thermal emitter is displayed. If there is any difference between the temperature of the room and the one actually detected by the thermal emitter, simply enter the real temperature measured by your thermometer here.

- Use the (-) or (+) keys to set the actual temperature value of the room. Then press (OK) to confirm.

- If any modification has been made to this parameter, pressing the (OK) key will display the correction value.
- If you need to delete a calibration that has already been carried out, press the “+” or “-” keys to increase or decrease the temperature value read by the transmitter, in the interval that appeared when the (OK) key was pressed.

6 AF: ANTI-FREEZE TEMPERATURE

Press (OK) and then the “+” or “-” keys if you want to increase the temperature value (Adjustable from 0.5 to 10.0 ° C, the factory default value is 5.0 ° C).

7 ItcS: THE INTELLIGENT TEMPERATURE CONTROL SYSTEM

- no (default value): The equipment is activated according to the scheduled time.
- yES: The new equipment incorporates the innovative ITCS intelligent temperature control system.

This system activates the start-up of the equipment in advance of the programmed time (2 hours maximum), to ensure that the desired temperature is achieved at the indicated time and following the established weekly program. This automatic control system works as follows: when the equipment is switched on for the first time, the processor measures the time it took to reach the desired temperature.

From this moment, depending on the room temperature and the set point temperature, the transmitter is able to know the time it has to connect to reach the programmed temperature and time.

8 Win: OPEN WINDOWS FUNCTION

- no (default value): The device does not detect that a window has been opened.
- yES: The open window detection function is activated (see the section on special functions OPEN WINDOWS FUNCTION).

9 POUU: ADJUSTING THE POWER OF THE ELECTRIC RADIATOR

In this menu, you can choose the value of the power of your electric radiator to adjust the calculation of the consumption of your radiator. By default: 900 W. To do this, use the “+” and “-” keys to select the value according to the power of the equipment.

10 ChiI: EQUIPMENT SURFACE TEMPERATURE ADJUSTMENT (CHILD SAFETY)

By adjusting this parameter you can modify the electrical power of the equipment from 100% (default value), 75%, 50% and 25%. With this, it reduces the surface temperature of the equipment and therefore increases safety in the case of children present.

11 CLr: RESET FACTORY SETTINGS

Press the OK key for 10 seconds, if you want to restart the equipment and return to the factory default parameters of the equipment. The set temperatures, programming and parameters set by the user will be lost. Make sure you have all the necessary information before performing this Reset.

12 INTERNAL INFORMATION

The software version is indicated on the display, this parameter can be useful to the manufacturer in case of error.

13 End: EXITING THE PARAMETERS MENU

Press the (OK) key in this parameter to exit the setup menu and return to normal operating mode.

A. PRÉSENTATION

Tout d'abord, nous tenons à remercier la confiance placée dans ces produits, nous espérons qu'ils vous fourniront de nombreuses années d'utilisation à votre satisfaction. Avant de procéder à son installation, vous devez lire très attentivement toutes les instructions et recommandations détaillées dans ce manuel d'instructions, car le fabricant ne sera pas responsable des pannes ou dommages causés par le non-respect. Une fois le radiateur de chaleur installé, conservez ce manuel dans un endroit sûr afin qu'il puisse être consulté à tout moment et en cas de doute.

B. RECYCLAGE



Avertissements pour l'élimination correcte du produit conformément à la directive européenne 2012/19 / UE. À la fin de sa durée de vie utile, le produit ne doit pas être éliminé avec les déchets municipaux. Il peut être livré à des centres de collecte différenciés spécifiques organisés par les administrations communales ou à des distributeurs qui assurent ce service. Éliminer un appareil séparément signifie éviter les conséquences négatives possibles pour l'environnement et la santé découlant d'une élimination inappropriée et permet le recyclage des matériaux qui le composent, obtenant ainsi d'importantes économies d'énergie et de ressources. Pour souligner l'obligation de collaborer avec une collecte séparée, le produit est marqué d'un avertissement de ne pas utiliser de conteneurs traditionnels pour l'élimination. Pour plus d'informations, contactez votre autorité locale ou le magasin où vous l'avez acheté pour l'élimination.

C. CONSIGNES DE SÉCURITÉ IMPORTANTES

L'emplacement de l'appareil de chauffage doit être choisi correctement et doit être effectué selon les règles et conformément à la norme.

L'équipement doit être tenu à l'écart de tout objet inflammable et les enfants ne doivent pas être laissés à proximité de l'émetteur sans surveillance.

Les enfants de moins de 3 ans doivent être tenus hors de portée de l'appareil, à moins qu'ils ne soient surveillés en permanence.

Les enfants à partir de 3 ans et de moins de 8 ans ne doivent allumer/éteindre l'appareil que s'il a été placé et installé dans sa position de fonctionnement normale prévue et qu'ils sont surveillés ou ont reçu des instructions concernant l'utilisation de l'appareil dans un coffre-fort. et de manière sécurisée. Comprendre les risques que présente l'appareil.

Les enfants à partir de 3 ans et de moins de 8 ans ne doivent pas brancher, régler et nettoyer ou effectuer des opérations de maintenance.

Cet appareil peut être utilisé par des enfants de 8 ans et plus et par des personnes ayant des capacités physiques, sensorielles ou mentales réduites ou un manque d'expérience et de connaissances, s'ils ont reçu une supervision ou une formation appropriée concernant l'utilisation sûre de l'appareil et comprennent les dangers encourus.

Les enfants doivent être surveillés pour s'assurer qu'ils ne jouent pas avec l'appareil. Le nettoyage et l'entretien à effectuer par l'utilisateur ne doivent pas être effectués par des enfants sans surveillance.

Attention : certaines parties de ce produit peuvent devenir très chaudes et provoquer des brûlures. Une attention particulière doit être portée en présence d'enfants et de personnes vulnérables.

En aucun cas, l'équipement ne doit être recouvert par des vêtements, un récipient ou tout autre objet, ni placé sous un placard ou tout autre obstacle empêchant la circulation d'air chaud.

ATTENTION:

Pour éviter la surchauffe, NE COUVREZ PAS le radiateur.



L'appareil de chauffage ne doit pas être placé immédiatement sous une prise de courant.

Si l'appareil est de type sec, il ne peut être connecté qu'à une alimentation dont l'impédance du système ne dépasse pas $0,24 \Omega$. Si nécessaire, consultez votre autorité d'approvisionnement pour obtenir des informations sur l'impédance du système.

Évitez d'utiliser des rallonges car elles peuvent provoquer une surchauffe et un risque d'incendie. Cependant, en cas d'utilisation d'une rallonge, le câble doit être d'une taille minimale de 14 AWG et d'une puissance d'au moins 2500w.

Les câbles de raccordement de l'appareil de chauffage lui-même ne doivent pas entrer en contact avec la surface de l'appareil, et dans le cas où ils peuvent entrer en contact, ils doivent être protégés avec une couverture isolante qui a un niveau de température adéquat.

L'équipement ne doit pas être installé dans des endroits où il y a un risque d'éclaboussures d'eau, tels que baignoires, éviers, etc. L'équipement doit être installé de telle manière que les interrupteurs, thermostat, prise, ne puissent être touchés directement ou indirectement par une personne dans la baignoire ou la douche (respecter les distances interdites selon RBT).

Si le câble d'alimentation est endommagé, il ne peut être remplacé que par le Service d'Assistance Technique, afin d'éviter les risques.

Respectez toujours les mesures de sécurité lorsque vous placez l'émetteur

au mur. L'installation électrique doit avoir un interrupteur avec fusibles ou protection magnétothermique. De même, une protection différentielle contre les défauts à la terre est conseillée. Les valeurs de tension et de fréquence de l'alimentation doivent être les mêmes que celles indiquées sur la plaque signalétique.

Il est possible que le radiateur provoque de légers bruits au début de son fonctionnement, c'est quelque chose de normal dû aux dilatations et contractions. Au fil des jours, ce bruit disparaît.

D. INSTALLATION

AVANT L'INSTALLATION

L'installation et la mise en service de cet appareil sont extraordinairement simples, cependant, vous devez lire très attentivement toutes les instructions et recommandations qui sont détaillées dans ce manuel d'instructions, car le fabricant ne sera pas responsable des dommages causés par le non-respect.

Une fois l'appareil déballé, les restes d'emballage doivent être retirés de manière responsable car tous les éléments ont été conçus pour le recyclage. Si, une fois déballé, vous constatez des dommages apparents sur l'appareil, vous devez consulter votre fournisseur avant de procéder à l'installation et au raccordement électrique dans un délai inférieur à 24 heures.

Le montage et l'installation doivent être effectués en suivant les instructions détaillées dans ce manuel.

Pour des raisons de sécurité, le radiateur ne doit pas être installé de manière à ce que les interrupteurs et autres commandes puissent être touchés par une personne se trouvant dans la salle de bain ou la douche.

TRÈS IMPORTANT!

- Lisez le manuel d'installation avant de monter l'équipement.
- Lisez le manuel d'utilisation pour manipuler l'équipement.
- Observez attentivement les avertissements.
- Installez l'équipement dans un endroit où l'air peut circuler.
- Il est recommandé qu'il soit assemblé par du personnel qualifié.



BRANCHEMENT ELECTRIQUE

- Si le radiateur que vous avez acheté ne comprend pas de fiche dans le câble d'alimentation, vous devez suivre les instructions ci-dessous concernant son installation électrique et le raccordement doit être effectué par un installateur qualifié.
- Dans le raccordement électrique de l'appareil, des moyens de déconnexion doivent être incorporés dans l'installation fixe conformément à la réglementation d'installation en vigueur dans le pays où il doit être installé.
- Par sécurité avant de procéder au raccordement, vérifiez qu'il n'y a pas de tension sur le réseau.
- Avant de brancher l'appareil au secteur, assurez-vous que la tension d'alimentation est celle indiquée sur la plaque signalétique 230V.
- L'appareil doit être connecté au conducteur de protection de l'installation fixe.
- Tout incident découlant du non-respect de ces instructions annulera la garantie.
- Lors du raccordement, les indications du schéma électrique doivent être strictement respectées, en portant une attention particulière aux couleurs des câbles.

GARANTIE

La société offre une garantie technique selon la législation en vigueur dans chaque pays.

Pour que cette garantie soit valable, vous devez présenter l'original de la facture, du bon de livraison ou du ticket de caisse.

Exigences précédentes :

- La garantie ne couvre que les défauts de fabrication ou tout problème causé par de tels défauts.
- Tous les problèmes résultant de l'installation ou d'une puissance insuffisante (puissance insuffisante pour chauffer la pièce, mauvaise installation, etc.) ne sont pas couverts par cette garantie.
- Ce radiateur est à usage domestique, l'installation dans tout autre environnement n'est pas garantie.
- Le fabricant se réserve le droit de décider de réparer toute pièce défectueuse ou de remplacer tout l'équipement.
- Tous les coûts résultant de dommages causés par une mauvaise utilisation, un transport, une mauvaise alimentation électrique, ne sont pas couverts par cette garantie.
- Si l'appareil n'est pas installé ou positionné comme indiqué dans ce manuel, la société responsable ne sera pas responsable des éventuels dommages causés par sa mauvaise utilisation.
- Dans le dernier cas de recours à la législation, les deux parties seront sous la juridiction des tribunaux de la province du fabricant.

E. CARACTÉRISTIQUES TECHNIQUES

Pourcentage d'humidité maximum	85% a 20°C
Précision de la température	+/- 0,1°C
Atmosphère: - Température de fonctionnement - Température de transport et de stockage	0°C - 50°C -10°C a +50°C
Plage de réglage de la température - Confort - Économique - minuterie - Anti-glace	5°C a 30°C paso cada 0,5°C 5°C a 19°C paso cada 0,5°C 5°C a 30°C paso cada 0,5°C 5°C a 10°C paso cada 0,5°C
Caractéristiques de régulation	Bande proportionnelle (PWM)
Charge maximale (résistif uniquement)	TRIAC 230Vac 12 A. (2100W)
Tension d'alimentation	230 Vac +/- 10% 50 Hz
Une version de logiciel	Affiché dans le menu utilisateur
Normes et directives : Le thermostat a été conçu conformément aux directives et normes européennes suivantes.	EN 60730-1 : 2013 EN 61000-6-1 : 2007 EN 61000-6-3 : 2007 EN 61000-4-2 : 2009 2006/95/EC basse tension EMC 2004/108/EC

MÉMOIRE EEPROM :

Cet émetteur enregistre dans sa mémoire les configurations et programmations établies par l'utilisateur.

Ces données sont stockées indéfiniment dans l'émetteur même s'il n'est pas connecté au réseau électrique.

Les données de date et d'heure sont stockées pendant une période de 8 à 12 heures tant que vous avez été connecté pendant au moins 20 minutes avant de vous déconnecter.

CALIBRAGE DE LA SONDE :

Après 24 heures de fonctionnement normal de l'émetteur à température constante et en plaçant un thermomètre (calibré) au centre de la pièce et à une hauteur d'environ 1,5 m. Après 1 heure, vérifiez la température sur votre thermomètre.

Appuyez ensuite sur la touche OK jusqu'à ce que le menu apparaisse à l'écran (5 sec.).

Avancez avec la flèche jusqu'à atteindre l'option 05 du menu.

Les touches + ou - permettent de régler la température ambiante réelle.

Avec la bonne température, appuyez sur OK.

La sonde est maintenant calibrée. Si nous appuyons à nouveau sur OK, nous pouvons voir la différence avec la température précédente.

En avançant avec la flèche jusqu'à l'option 13 du menu nous terminons.

F. UTILISATION DU RADIATEUR

UTILISATION DE LA GAMME

Le réglage de le radiateur en mode de programmation vous permettra d'attribuer des températures à différents moments de la journée, en faisant la programmation dont vous avez besoin pour chaque jour. Réaliser un planning adapté à vos besoins permet d'importantes économies de consommation.

ÉCRAN

Le radiateur dispose d'un thermostat électronique programmable avec écran LCD spécialement conçu pour contrôler différents types de systèmes de chauffage.

1. Mode de fonctionnement (Mode actif encadré).
2. Numéro de programme ou de paramètre si « 3 » est activé.
3. Menu de configuration.
4. Indique que la fonction de verrouillage est active.
5. Indicateur de température ambiante.
6. Affichage de l'horloge (12h Am / Pm ou 24h).
7. Affichage horaire graphique du programme en cours.
8. Affichage de l'heure ou de la température.
9. Indique que l'équipement chauffe.
10. Icônes pour la création de programmes.
11. Icône témoin pour la commande fil pilote.
12. Jour de la semaine.
13. Clignote si la fonction ITCS est activée.
14. Ouvrez la fonction Windows.

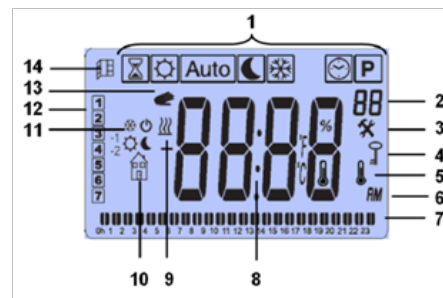

CLAVIER

1. Marche / Arrêt
2. Diminuer la touche -
3. Clé de validation OK
4. Augmenter la touche +
5. Mouvement droit ► / MODE

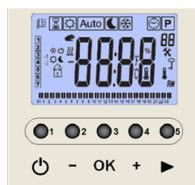

G. COMMENT FAIRE DANS LA PREMIÈRE INSTALLATION

RÉSERVE D'ÉNERGIE

Connectez le radiateur électrique avec l'interrupteur installé pour cette fonction. Il est possible que la première fois que l'heure de l'équipement soit indiquée en mode intermittent, configurez cette heure selon la section « RÉGLAGE DE L'HEURE ET DE LA DATE ». Avant d'utiliser votre équipement, il est nécessaire d'effectuer une sorte de réglage. Lors de sa première utilisation, le radiateur dispose d'une batterie interne, qui doit être chargée pendant un minimum de 24 heures afin que la programmation ne soit pas perdue.

RÉGLAGE DE L'HEURE ET DE LA DATE

Déplacez d'abord le curseur pour sélectionner l'horloge, l'heure courante s'affichera, appuyez sur la touche « OK », l'heure courante s'affichera en clignotant, les touches (-) ou (+) pour la modifier, une fois la valeur réglée, vous devez le valider avec le bouton "OK". Une fois qu'une valeur a été modifiée et que "OK" est appuyé, le thermostat passera automatiquement à la valeur suivante.

Ordre de programmer l'heure et la date:

1. Heure et jour:

Programmer les heures

Programmer les minutes

Programmer le jour de la semaine (1 = lundi, 7 = dimanche)

2. Date :

Programmer le jour du mois

Programmez le mois (01 = janvier, 12 = décembre)

Programmer l'année

DÉBUT

Le thermostat est maintenant prêt à fonctionner. Le mode par défaut est Confort. A tout moment, lorsque la lumière est éteinte, appuyez sur OK, "-", "+" ou (▶) pour allumer l'afficheur. Appuyez sur (OK) puis appuyez une deuxième fois pour afficher la température réglée.

ON/OFF

Appuyez sur la touche pour allumer ou éteindre l'équipement. Si la période d'arrêt du radiateur électrique est longue (été ou périodes d'absence), placez l'interrupteur général en position Arrêt.

H. MODES DE FONCTIONNEMENT

Comment sélectionner les différents modes de programmation ?

Pour sélectionner le mode de fonctionnement :

- Utilisez la touche de navigation droite (▶) pour faire défiler les différents modes de fonctionnement.
- Déplacez le curseur sur le mode de fonctionnement souhaité et appuyez sur (OK) pour entrer dans le mode de fonctionnement choisi.

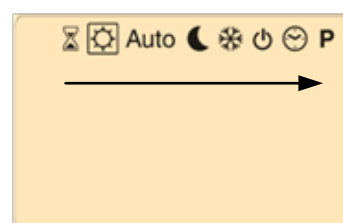
**MODE MINUTERIE** 

Le mode minuterie vous permet de régler la température et la durée pendant laquelle vous voulez que la pièce atteigne cette température. Cette fonction peut être utilisée pour 15', 30', 45', 1h, 2h 1j, 2j 44j.

- Une fois le mode timer sélectionné, appuyez sur la touche (+) et le timer passera de 00' à 15', 30', 45', 1h, 2h 1j, 2j et ainsi de suite jusqu'à 44 jours. Appuyez sur OK pour confirmer.
- Ensuite, vous pouvez régler la température ambiante souhaitée avec (-) ou (+), appuyez sur OK pour confirmer et pour démarrer la minuterie.

Le logo clignote et le nombre d'heures/jours restants jusqu'à la fin de la période s'affiche en alternance avec la température sélectionnée.



Si vous souhaitez arrêter la fonction minuterie avant qu'elle ne se termine, réglez la durée sur 00' avec la touche (-).

MODE CONFORT 

Dans ce mode, l'utilisateur sélectionne manuellement la température souhaitée. Utilisez ce mode pour les pièces où vous vous trouvez habituellement, sélectionnez avec les touches "-" et "+" la température de confort souhaitée et appuyez sur OK pour valider. A chaque fois que vous sélectionnez ce mode, l'équipement essaiera automatiquement d'atteindre cette température (température de confort), se déconnectant une fois celle-ci atteinte.

La température sélectionnée dans ce mode sera la température de confort pour tous les programmes pré-réglés et utilisateur en mode automatique.

MODE AUTOMATIQUE 

Dans ce mode, le thermostat passera automatiquement du mode Economie au mode Confort selon le programme choisi (voir PROGRAMMATION HEBDOMADAIRE, Page 11) et selon l'heure de l'équipement. La température actuelle du programme peut être annulée en modifiant sa valeur avec (-) ou (+). La température de réglage actuelle clignote et l'image de la main  s'affichera, restant en mode manuel. La température de consigne reviendra à celle programmée dans le bloc de programmation suivant. Si l'image de la main  clignote, puis ITCS (Système de contrôle intelligent de la température, page 16) fonctionne.

MODE ÉCONOMIQUE, RÉDUIT OU NUIT

Dans ce mode, l'utilisateur choisit manuellement la température souhaitée pour les périodes où il n'est pas présent ou pendant son sommeil. Sélectionnez avec les touches "-" et "+" la température souhaitée pour ce mode et appuyez sur OK pour valider. Chaque fois que vous sélectionnez ce mode, l'équipement s'allumera automatiquement si la température ambiante descend en dessous de la valeur définie. La température par défaut du mode économie est de 19 °C. La température sélectionnée dans ce mode sera la température réduite utilisée pour tous les programmes pré-réglés et utilisateur en mode automatique. Il peut être modifié entre 5°C et 19°C.

(En entrant dans ce mode, la première chose qui est indiquée est la température ambiante, lorsque vous appuyez à nouveau sur (OK), la température souhaitée apparaît, que vous pouvez modifier).

MODE ANTIGEL

Utilisez ce mode si vous souhaitez protéger votre maison du gel lorsque vous partez en vacances ou que vous la quittez pour une longue période. Il est utile pour les maisons en zones très froides ou en haute montagne, pour protéger les tuyaux d'éventuelles ruptures et que la maison ne descende pas en dessous de 5°C, dont la valeur par défaut peut être modifiée dans le menu de configuration.

MODE OFF

En mode veille, seul le logo Off sera affiché à l'écran. Après avoir appuyé sur l'une des quatre touches, la température mesurée sera affichée. En appuyant à nouveau sur l'heure actuelle apparaît à l'écran. Après quelques secondes, cette information disparaît.

Si le bouton d'alimentation est enfoncé, le thermostat retournera au travail dans le dernier mode sélectionné.

Les valeurs de puissance consommée sont indiquées en kWatt. Si aucun bouton n'est enfoncé, le thermostat revient automatiquement au mode précédemment sélectionné.

I. HORAIRE HEBDOMADAIRE

DÉBUT

Sélectionnez le mode  avec les touches de défilement.

Le numéro de programme doit être choisi avec (-) ou (+). Vous pouvez choisir entre un programme intégré P1 à P9 (non modifiable, ils sont pré-réglés en usine) ou un programme utilisateur U1 à U4 (modifiable et personnalisable). Une fois le programme choisi, appuyez sur OK pour valider.

Si vous choisissez un programme intégré (P1 à P9), il peut uniquement être visualisé et ne peut pas être modifié.



PROGRAMMES PRÉRÉGLÉS

- P1, Mode Confort en :
 - o En semaine : de 07h00 à 09h00 et de 17h00 à 23h00.
 - o Week-end : de 08h00 à 23h00.
- P2, Mode Confort en :
 - o En semaine : de 07h00 à 9h00, de 12h00 à 14h00 et de 18h00 à 23h00.
 - o Week-end : de 08h00 à 23h00.
- P3, Mode Confort en :
 - o En semaine : de 06h00 à 23h00.
 - o Samedi : de 07h00 à 24h00.
 - o Dimanche : de 00h00 à 01h00 et de 07h00 à 23h00.
- P4, Mode Confort en :
 - o En semaine : de 15h00 à 23h00.
 - o Samedi : de 07h00 à 24h00.
 - o Dimanche : de 00h00 à 01h00 et de 07h00 à 23h00.

- P5, Mode Confort en :
 - o En semaine : de 06h00 à 08h00 et de 21h00 à 23h00.
 - o Samedis : de 07h00 à 09h00 et de 18h00 à 24h00.
 - o Dimanche : de 07h00 à 09h00 et de 18h00 à 23h00.
- P6, Mode Confort en :
 - o En semaine : de 06h00 à 08h00 et de 14h00 à 21h00.
 - o Week-ends : de 07h00 à 21h00.
- P7, Mode Confort en :
 - o En semaine : de 07h00 à 19h00.
 - o Week-end : Inactif (mode ECO).
- P8, Mode Confort en :
 - o En semaine : de 08h00 à 19h00.
 - o Samedi : de 08h00 à 18h00.
 - o Dimanche : Inactif (mode ECO).
- P9, Mode Confort en :
 - o Lundi : de 00h00 à 07h00.
 - o Mardi - Jeudi : Inactif (mode ECO).
 - o Vendredi : de 13h00 à 12h00
 - o Week-end : de 00h00 à 24h00.

Les barres verticales dans la partie inférieure de l'écran indiquent les heures avec le mode confort (la température programmée sera celle sélectionnée en mode confort), le reste des heures de la journée l'équipement restera avec la température sélectionnée en mode économique.

MODIFICATION D'UN PROGRAMME UTILISATEUR

Si vous choisissez l'un des programmes U1 à U4, il peut être modifié.

Le réglage par défaut est ECO à toute heure et tous les jours de la semaine. Ce qui suit décrit comment modifier ces valeurs.

Description de l'édition d'un programme utilisateur :

- Il est essentiel que l'heure et le jour soient préalablement définis, pour cela voir RÉGLER L'HEURE ET LA DATE, page 9.
- Chaque bloc de temps est de 30 minutes, c'est-à-dire que l'utilisateur peut définir le mode CONFORT ou ECO chaque fraction de demi-heure.
- L'édition commence à 00:00 heures le jour 1, montrant l'heure par intermittence et le mode qui est enregistré pour l'intervalle horaire qui va de l'heure affichée (00:00) à une demi-heure plus tard (00:30) .





- L'utilisateur a 4 options :

- Appuyez sur la touche (-), auquel cas l'intervalle 00:00 à 00:30 restera en mode ECO (la barre verticale n'apparaît pas sur l'afficheur pour les intervalles dans ce mode). Immédiatement, l'heure passe à 00h30. La température sera celle précédemment sélectionnée pour le mode ECO.
- Appuyez sur la touche (+), auquel cas l'intervalle 00:00 à 00:30 restera en CONFORT. Immédiatement, l'heure passe à 00h30. Une barre verticale sera indiquée en bas de l'écran dans l'intervalle de temps 00:00 - 00:30 indiquant que le mode CONFORT a été sélectionné pour cet intervalle. La température sera celle précédemment sélectionnée pour le mode CONFORT.

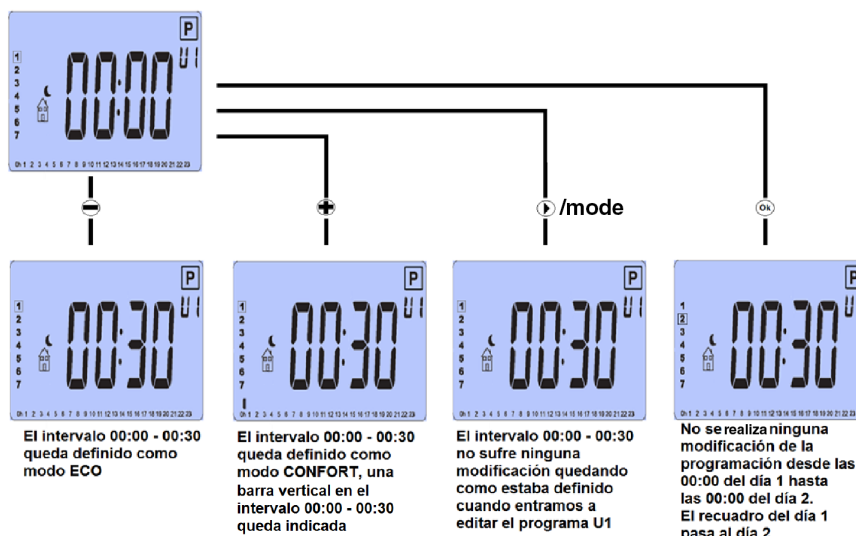
- Appuyez sur la touche de défilement (▶), auquel cas le mode précédemment enregistré et affiché à l'écran ne sera pas modifié, passant à l'intervalle suivant de 00:30 à 01:00.
- Appuyez sur la touche (OK), auquel cas aucune modification n'est effectuée de 00:00 à 00:00 le lendemain. Le jour 1 change la valeur en jour 2.
- Pour les intervalles de temps suivants 00:30, 01:00, 01:30, 23:30 procéder



de la même manière en sélectionnant l'une des 4 options suivantes :

- Appuyez sur la touche (-) pour que l'intervalle entre l'heure affichée à l'écran par intermittence et la demi-heure suivante reste en mode ECO . Dès que l'heure indiquée sur l'afficheur est modifiée en augmentant d'une demi-heure, continuez la programmation de la même manière.
 - Appuyez sur la touche (+) pour que l'intervalle entre l'heure affichée à l'écran en mode intermittent et la demi-heure suivante reste en mode CONFORT . Immédiatement l'heure indiquée sur l'afficheur est modifiée en augmentant d'une demi-heure. Une barre verticale apparaîtra dans la partie inférieure de l'écran dans l'intervalle de temps qui a été programmé, indiquant que le mode CONFORT  a été sélectionné pour cet intervalle.
 - Appuyez sur la touche de défilement (▶) pour que le mode précédemment enregistré et affiché à l'écran ne soit pas modifié, en augmentant le temps affiché de 30 minutes.
 - Appuyez sur la touche (OK) pour qu'aucun changement ne soit effectué entre l'heure affichée à l'écran et jusqu'à 00h00 le jour suivant. La valeur du jour est augmentée de 1 (elle est reportée au jour suivant).
- Une fois que vous arrivez à 23h30 et que le mode souhaité est sélectionné, il passe à 00h00 le lendemain.
 - S'il n'y avait pas de programme préalablement enregistré, pour faciliter la programmation, ce qui a été fait le jour que nous venons de programmer est copié dans ce nouveau jour. Cela simplifie la programmation car il est habituel que les jours 1, 2, 3, 4, 5 aient la même programmation, ainsi que les jours 6 et 7.
 - S'il y avait déjà une programmation précédemment enregistrée, les intervalles en mode confort seront affichés sur l'affichage à barres. Procédez comme indiqué ci-dessus pour le jour 1 pour modifier le programme.
 - Si vous ne souhaitez pas apporter de modifications, que vous copiez le programme de la veille ou que vous souhaitez conserver la programmation précédemment effectuée, appuyer sur la touche (OK) pour passer au jour suivant, en répétant l'opération jusqu'au jour que l'on souhaite modifier.

Cet exemple indique le cas si on avait sélectionné le mode économique jusqu'à 3h00 et le mode confort jusqu'à 8h30 le jour 1.

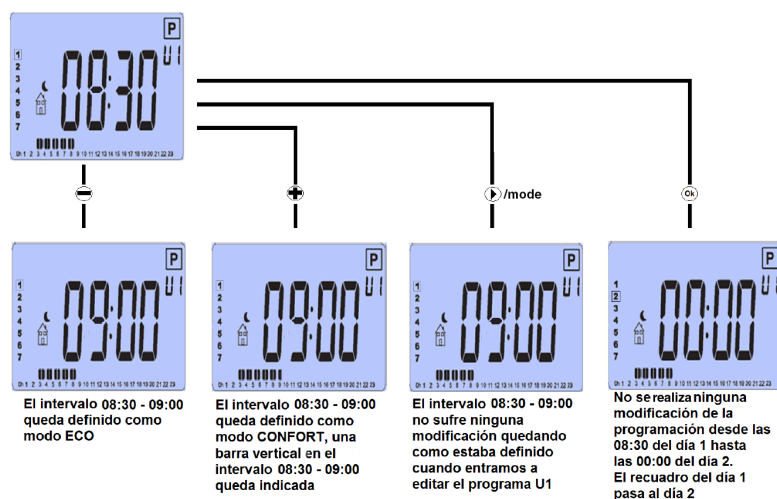

Après avoir programmé le septième jour, le système revient automatiquement en mode AUTO.

J. CARACTÉRISTIQUES SPÉCIALES

VERROUILLAGE DU CLAVIER

Vous pouvez vous assurer que personne ne modifie la programmation effectuée en verrouillant le clavier de commande. Cette fonction est très utile pour les bâtiments publics ou pour limiter l'accès des plus petits.

- Pour activer la fonction de verrouillage des touches, appuyez sur la touche de validation (OK) et simultanément sur la touche (▶) pendant 1 seconde.
- L'image "🔒" s'affichera à l'écran.
- Répétez la même procédure pour déverrouiller le clavier.

FONCTION OUVERTURE WINDOWS

Pour activer cette fonction, accédez au menu paramètres (voir paragraphe MENU PARAMETRES, page 16 « Win ») Cette fonction permet d'arrêter automatiquement le radiateur lorsqu'une fenêtre ouverte est détectée alors que le radiateur fonctionne. Lorsque cette fonction est activée, l'icône apparaît en haut à gauche de l'écran. Si le système détecte une baisse d'environ 3°C, le chauffage s'arrête pendant une durée de 1 heure. L'icône et la température mesurée par le système clignotera. En appuyant sur n'importe quel bouton, la détection des fenêtres ouvertes est arrêtée, dans ce cas le radiateur fonctionne à nouveau et la détection des fenêtres ouvertes est redémarrée.



MESURE DE LA CONSOMMATION

Utilisez la touche de défilement pour sélectionner l'icône de mesure de puissance consommé (apparaîtra lors du défilement après P). Appuyez sur la touche OK et la consommation en kWh des dernières 24 heures s'affichera (marquée sur l'écran avec le symbole 1d à droite), en appuyant sur la touche « + » la consommation en kWh des 7 derniers jours s'affichera (marqué sur l'écran avec le symbole 7d à droite), l'appui sur la touche « + » affichera la consommation en kWh des 30 derniers jours (marquée sur l'écran avec le symbole 30 à droite). Pour que la lecture soit correcte, la puissance de l'équipement doit être indiquée dans le MENU PARAMETRES du paramètre Pouu (par défaut 900 W). Après quelques secondes sans appuyer sur aucune touche, l'équipement revient en mode Confort.

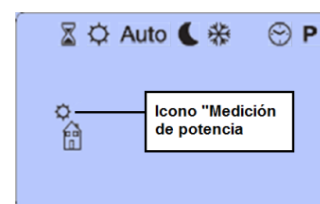

INDICATEUR DE CONSOMMATION RESPONSABLE

Lorsque l'utilisateur règle la température de confort, la commande intègre une indication qui le guide sur la consommation de l'équipement.

- Consommation moindre : les curseurs sont à gauche si la température de consigne est inférieure ou égale à 19 °C.
- Consommation moyenne : les curseurs sont au milieu si la température de consigne est supérieure à 19 et inférieure à 24 °C.
- Consommation plus élevée : les curseurs sont à droite si la température de consigne est égale ou supérieure à 24 °C.

Ces indications ne sont affichées qu'en mode CONFORT



Valor \leq 19 °C



19 °C < Valor < 24 °C



24 °C \leq Valor

MENU PARAMETRES

Votre thermostat dispose d'un menu de configuration pour régler les paramètres de fonctionnement. Ne modifiez ces paramètres que si nécessaire.

Pour entrer dans ce menu, maintenez enfoncée la touche de validation (OK) pendant 3/5 secondes. Ensuite, le menu de configuration apparaît et l'écran de la figure s'affiche. Vous pouvez maintenant sélectionner les paramètres à régler avec les touches de défilement, appuyer sur la touche OK pour éditer le paramètre à modifier et changer sa valeur avec (+) ou (-), puis valider avec (OK). Pour quitter le menu des paramètres, sélectionnez le paramètre « Fin » et appuyez sur (OK).



1 ProG: CON O SIN PROGRAMACIÓN

- OUI (valeur par défaut) : Permet de programmer l'équipement quotidiennement/hebdomadairement.
- Non : L'utilisateur peut uniquement basculer entre les modes Confort et Economie sans pouvoir effectuer de programmation.

2 DEG : UNITÉ DE MESURE DE LA TEMPÉRATURE

- ° Centigrade (valeur par défaut)
- ° Fahrenheit

3 24H : SÉLECTION DE L'UNITÉ HORLOGE

- 24H : (valeur par défaut) 24 heures (24:00)
- 12H : 12 heures (12h00 / PM)

4 dSt : HEURE D'ÉTÉ

- yEs : (valeur par défaut) : le changement d'heure automatique entre été et hiver s'active automatiquement avec la date.
- non : il n'y a pas de changement automatique d'heure été/hiver.

5 CALIBRAGE DE LA SONDÉ INTERNE

Ce réglage, si nécessaire, doit être effectué après une journée de fonctionnement normal de l'émetteur thermique à température constante, en suivant les étapes suivantes :

- Mettez un thermomètre (calibré) dans la pièce ou la pièce, en le plaçant au centre de la pièce et à une hauteur approximative de 1,5 m.
- Après 1 heure, vérifiez la température sur votre thermomètre.

Une fois que les étapes précédentes ont été effectuées et que la température réelle de la pièce est connue, vous pouvez entrer ce paramètre de menu.

Lors de la saisie de ce paramètre, la température détectée par son émetteur thermique est affichée. S'il y a une différence entre la température de la pièce et celle réellement détectée par l'émetteur thermique, entrez simplement ici la température réelle mesurée par votre thermomètre.

- Utilisez les touches (-) ou (+) pour régler la valeur réelle de la température de la pièce. Appuyez ensuite sur (OK) pour confirmer.

- Si une modification a été apportée à ce paramètre, l'appui sur la touche (OK) affichera la valeur de correction.
- Si vous devez supprimer un étalonnage qui a déjà été effectué, appuyez sur les touches "+" ou "-" pour augmenter ou diminuer la valeur de température lue par le transmetteur, dans l'intervalle qui est apparu lors de l'appui sur la touche (OK) .

6 AF : TEMPÉRATURE ANTIGEL

Appuyez sur (OK) puis sur les touches "+" ou "-" si vous souhaitez augmenter la valeur de la température (Réglable de 0,5 à 10,0°C, la valeur usine par défaut est de 5,0°C).

7 ItcS : LE SYSTÈME DE CONTRÔLE INTELLIGENT DE LA TEMPÉRATURE

- non (valeur par défaut) : L'équipement est activé selon l'heure programmée.
- OUI : Le nouvel équipement intègre le système innovant de contrôle de température intelligent ITCS.

Ce système active le démarrage de l'équipement avant l'heure programmée (2 heures maximum), pour s'assurer que la température souhaitée est atteinte à l'heure indiquée et en suivant le programme hebdomadaire établi. Ce système de contrôle automatique fonctionne de la manière suivante : lors de la première mise sous tension de l'équipement, le processeur mesure le temps qu'il a mis pour atteindre la température souhaitée.

A partir de ce moment, en fonction de la température ambiante et de la température de consigne, le transmetteur est capable de connaître le temps dont il dispose pour se connecter pour atteindre la température et le temps programmés.

8 Win: FONCTION OUVRIR FENÊTRE

- no (valeur par défaut) : l'appareil ne détecte pas qu'une fenêtre a été ouverte.
- OUI : La fonction de détection des fenêtres ouvertes est activée (voir la section sur les fonctions spéciales FONCTION OUVERTURE DES FENÊTRES).

9 POUU : RÉGLAGE DE LA PUISSANCE DU RADIATEUR ÉLECTRIQUE

Dans ce menu, vous pouvez choisir la valeur de la puissance de votre radiateur électrique pour ajuster le calcul de la consommation de votre radiateur. Par défaut : 900 W. Pour cela, utilisez les touches "+" et "-" pour sélectionner la valeur en fonction de la puissance de l'équipement.

10 Chil : RÉGLAGE DE LA TEMPÉRATURE DE SURFACE DES ÉQUIPEMENTS (SÉCURITÉ ENFANTS) En réglant ce paramètre, vous pouvez modifier la puissance électrique de l'équipement de 100 % (valeur par défaut), 75 %, 50 % et 25 %. De ce fait, il réduit la température de surface de l'équipement et augmente donc la sécurité en cas de présence d'enfants.

11 CLr : RÉINITIALISER LES RÉGLAGES D'USINE

Appuyez sur la touche OK pendant 10 secondes, si vous souhaitez redémarrer l'équipement et revenir aux paramètres d'usine par défaut de l'équipement. Les températures de consigne, la programmation et les paramètres définis par l'utilisateur seront perdus. Assurez-vous d'avoir toutes les informations nécessaires avant d'effectuer cette réinitialisation.

12 INFORMATIONS INTERNES

La version du logiciel est indiquée sur l'afficheur, ce paramètre peut être utile au constructeur en cas d'erreur.

13 Fin : SORTIE DU MENU PARAMETRES

Appuyez sur la touche (OK) dans ce paramètre pour quitter le menu de configuration et revenir au mode de fonctionnement normal.

A. APRESENTAÇÃO

Antes de mais, gostaríamos de agradecer sua confiança nesses produtos. Confiamos que isso lhe dará muitos anos de uso com total satisfação. Antes de prosseguir com a instalação, você deve ler atentamente todas as instruções e recomendações detalhadas neste manual de instruções, pois o fabricante não será responsável por danos ou danos causados por sua não conformidade. Uma vez que o emissor térmico tenha sido instalado, mantenha este manual em um local seguro para que possa ser consultado a qualquer momento e em caso de dúvida.

B. RECICLAGEM



Advertências para a eliminação correcta do produto de acordo com a Directiva Europeia 2012/19/UE. No final da sua vida útil, o produto não deve ser descartado com lixo municipal. Pode ser entregue a centros específicos de coleta diferenciada organizados pelas administrações municipais, ou a distribuidores que facilitam esse serviço. Eliminar um aparelho separadamente, evitando possíveis consequências negativas para o meio ambiente e a saúde resultantes de descarte inadequado e permite a reciclagem dos materiais que o compõem, obtendo assim uma economia significativa de energia e recursos. Para sublinhar a obrigação de colaborar com um A coleta seletiva, no produto, aparece a marcação que mostra como aviso de não usar recipientes tradicionais para eliminação. Para obter mais informações, entre em contato com a autoridade local ou a loja onde você comprou para eliminação.

C. NOTAS IMPORTANTES DE SEGURANÇA

A instalação do dispositivo de aquecimento deve ser escolhida corretamente e deve ser realizada de acordo com as regras e de acordo com a norma.

O equipamento deve ser mantido longe de qualquer objeto inflamável e as crianças não devem ser deixadas perto do emissor sem serem vigiadas.

Crianças menores de 3 anos de idade devem ser mantidas fora do alcance do aparelho, a menos que sejam continuamente supervisionadas.

As crianças a partir dos 3 anos e menores de 8 anos só devem ligar / desligar o aparelho desde que este tenha sido colocado e instalado na sua posição normal de funcionamento e que sejam supervisionadas ou tenham recebido instruções sobre a utilização do aparelho de forma segura. entender os riscos que o dispositivo tem.

Crianças de 3 anos e menores de 8 anos não devem ligar, regular e limpar ou realizar operações de manutenção.

Este dispositivo pode ser utilizado por crianças com idade igual ou superior a 8 anos e pessoas com capacidades físicas, sensoriais ou mentais reduzidas ou falta de experiência e conhecimento, se tiverem recebido supervisão ou formação adequada sobre a utilização do dispositivo de forma segura e compreenderem o perigos envolvidos.

As crianças devem ser supervisionadas para garantir que não brinquem com o dispositivo. Limpeza e manutenção a serem realizadas pelo usuário, não devem ser realizadas por crianças sem supervisão.

Cuidado: algumas partes deste produto podem ficar muito quentes e causar queimaduras. Atenção especial deve ser dada quando crianças e pessoas vulneráveis estiverem presentes.

O equipamento não deve, em nenhuma circunstância, ser coberto por roupas, contêineres ou qualquer outro objeto, nem colocado sob um armário ou qualquer outro obstáculo que impeça a circulação de ar quente.

ATENÇÃO:

Para evitar o sobreaquecimento, NÃO COBRE o aparelho de aquecimento.



O aparelho de aquecimento não deve ser colocado imediatamente por baixo de uma tomada.

Se o aparelho for do tipo seco, pode ser conectado apenas a uma fonte com impedância do sistema não superior a $0,24 \Omega$. Caso necessário, consulte a autoridade de fornecimento para obter informações sobre a impedância do sistema.

Evite o uso de cabos de extensão, pois podem causar superaquecimento e risco de incêndio. No entanto, no caso de usar um cabo de extensão, o cabo deve ter o tamanho mínimo de 14 AWG e com uma potência não inferior a 2500w.

Os cabos de ligação do próprio aquecedor não devem entrar em contacto com a superfície do aparelho e, no caso de poderem entrar em contacto um com o outro, devem ser protegidos com uma cobertura isolante com um nível de temperatura adequado.

O equipamento não deve ser instalado em locais com risco de salpicos de água, como banheiras, lavatórios, etc. O equipamento deve ser instalado de modo que os interruptores, termostato, tomada não possam ser tocados direta ou indiretamente por uma pessoa na banheira ou no chuveiro (respeitar as distâncias de proibição segundo o RBT).

Caso o cabo de alimentação esteja danificado, só poderá ser substituído pelo Serviço de Assistência Técnica, para evitar riscos.

Sempre respeite as medidas de segurança ao colocar o transmissor na parede. A instalação elétrica deve ter um interruptor com fusíveis ou proteção magnetotérmica.

Da mesma forma, é aconselhável uma proteção diferencial contra faltas à terra. Os valores de tensão e frequência da rede de alimentação devem ser os mesmos indicados na placa de identificação.

É possível que o radiador cause ligeiros ruídos no início do seu funcionamento, é algo normal devido às expansões e contrações. Com o passar dos dias, o barulho desaparece.

D. INSTALAÇÃO

ANTES DA INSTALAÇÃO

A instalação e o comissionamento deste aparelho são extremamente simples, no entanto, você deve ler atentamente todas as instruções e recomendações detalhadas neste manual de instruções, pois o fabricante não será responsável por qualquer dano causado pela não conformidade.

Uma vez que o aparelho foi descompactado, a embalagem permanece deve ser removida de forma responsável, uma vez que todos os elementos foram projetados para reciclagem. Se, depois de desembalar, detectar qualquer dano aparente ao aparelho, você deve consultar seu fornecedor antes de instalar e fazer a conexão elétrica no prazo de 24 horas.

O conjunto e a instalação devem ser realizados de acordo com as instruções detalhadas neste manual.

Por razões de segurança, o transmissor não deve ser instalado para que os interruptores e outros controles possam ser tocados por uma pessoa no banheiro ou no chuveiro.

É MUITO IMPORTANTE

- Leia o manual de instalação antes de instalar o equipamento.
- Leia o manual do utilizador para operar o equipamento.
- Observe atentamente as advertências.
- Instalar o aparelho num lugar onde o ar pode circular.
- É aconselhável ser montada por pessoal qualificado.



CONEXÃO ELÉTRICA

- Se o emissor que você comprou não tiver uma ficha inserida no cabo de alimentação, siga as instruções abaixo relativas à instalação elétrica do mesmo e a conexão deve ser feita por um instalador qualificado.
- “Na conexão elétrica do aparelho, os meios de desconexão devem ser conectados à instalação fixa de acordo com as normas de instalação vigentes no país em que deve ser instalado.
- “Para segurança antes de proceder à conexão verifique se não há tensão na rede.
- Antes de conectar o aparelho à rede elétrica, verifique se a tensão de alimentação é o indicado na placa de identificação 230V.
- O aparelho deve ser conectado ao condutor de proteção da instalação fixa.
- Qualquer incidente de falha no cumprimento destas instruções invalidará a garantia.
- A ligação deve ser rigorosamente cumprida no diagrama de fiação com especial atenção às cores dos cabos.

GARANTÍA

A empresa oferece garantia técnica de acordo com a legislação vigente em cada país.

Para que esta garantia seja válida, você deve ter o original da factura, nota de entrega ou recibo.

Pré-requisitos:

- A garantia só cobre defeitos de fabricação ou de todos os problemas causados por tais defeitos.
- Todos os problemas causados pela instalação ou insuficiente poder (não é suficiente para aquecer a sala, instalação incorreta, etc.) não são cobertos por esta garantia.
- Este radiador destina-se ao uso doméstico, a instalação em qualquer outro ambiente não é garantida.
- O fabricante reserva o direito de decidir se deseja reparar quaisquer peças defeituosas ou a substituição do pessoal.
- Todas as despesas decorrentes de danos causados por uso indevido, transporte, alimentação inadequada, não são cobertos por esta garantia.
- Se o aparelho não for instalado conforme indicado neste manual, a empresa responsável não será responsável por quaisquer possíveis danos causados pelo uso indevido.
- Neste último caso, recorrer a legislação, ambas as partes devem estar sob a jurisdição dos tribunais da província do fabricante.

E. CARACTERÍSTICAS TÉCNICAS

Porcentagem máxima de umidade	85% a 20°C
Precisão de temperatura	+/-0,1°C
Ambiente: • Temperatura de funcionamento • Temperatura de transporte e de armazenamento.	0°C - 50°C -10°C a +50°C
Faixa de ajuste de temperatura - Conforto - Económico - Temporizador - Anti-gelo	5°C a 30°C passo cada 0,5°C 5°C a 19°C passo cada 0,5°C 5°C a 30°C passo cada 0,5°C 5°C a 10°C passo cada 0,5°C
Características de regulação	Banda proporcional (PWM)
Carrega máxima (resistiva somente)	TRIAC 230Vac 12 A. (2100 W)
Tensão de alimentação	230 Vac +/- 10% 50 Hz
Versão software	É exibido no menu do usuário.
Normas e diretrizes: O termostato tem sido diseñado de acordo com as seguintes normas e directivas europeias.	EN 60730-1 : 2003 EN 61000-6-1 : 2002 EN 61000-6-3 : 2004 EN 61000-4-2 : 2001 2006/95/EC de baixa tensão. EMC 2004/108/EC

MEMORIA EEPROM:

Este transmissor salva as configurações e programação estabelecidas pelo usuário em sua memória. Esses dados são armazenados indefinidamente no transmissor, mesmo que ele não esteja conectado à rede elétrica.

Os dados de data e hora são armazenados por um período de 8 a 12 horas, desde que você esteja conectado por pelo menos 20 minutos antes de desconectar.

CALIBRAÇÃO DA Sonda:

Após 24 horas de funcionamento normal do emissor em temperatura constante e colocação de um termômetro (calibrado) no centro da sala e a uma altura de aproximadamente 1,5m. Após 1 hora, verifique a temperatura em seu termômetro.

Em seguida, pressione a tecla OK até que o menu apareça na tela (5seg.).

Avance com a seta até chegar à opção 05 do menu.

As teclas + ou - são usadas para ajustar a temperatura ambiente real.

Com a temperatura correta, pressione OK.

A sonda agora está calibrada. Se pressionarmos OK novamente, podemos ver a diferença com a temperatura anterior.

Ao avançar com a seta até a opção 13 do menu terminamos.

F. USANDO O EMISSOR

USANDO A GAMA

Configurar o emissor em modo programação, permitir-lhe-á atribuir temperaturas a diferentes horas do dia, realizando a programação que você precise para a cada dia. Realizar uma programação ajustada a suas necessidades supõe uma importante poupança de consumo.

TELA

O emissor possui um termostato eletrônico programável com tela LCD especialmente projetado para controlar diferentes tipos de sistemas de aquecimento.

1. Modo de operação (modo ativo emoldurado).
2. Número do programa ou parâmetro se “3” estiver ativado.
3. Menu Configurações.
4. Indica que a função de bloqueio está ativa.
5. Indicador de temperatura ambiente.
6. Relógio (12h Am / Pm ou 24h).
7. Exibição gráfica do tempo do programa atual.
8. Exibição de tempo ou temperatura.
9. Indica que o equipamento está a aquecer.
10. Ícones para criar um programa.
11. Ícone do indicador para o controle do fio piloto.
12. Dia da semana.
13. Pisca se a função ITCS estiver ativada.
14. Função janelas abertas.

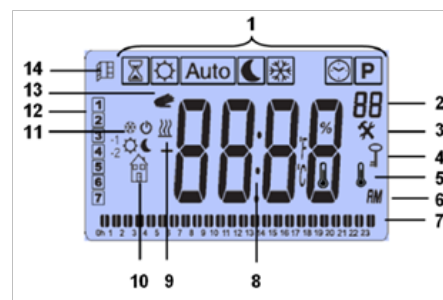

TECLADO

1. On/Off
2. Tecla para diminuir -
3. Tecla de validação OK
4. Tecla para aumentar +
5. Movimento a direita ► /MODE

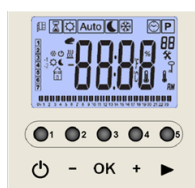

G. COMO FAZER A PRIMEIRA INSTALAÇÃO

FORNECIMENTO DE ENERGIA

Ligue o radiador elétrico com o interruptor instalado para esta função. É possível que na primeira vez se indique em modo intermitente a hora da equipa configure esta hora segundo o apartado de “AJUSTE DE HORA E DATA”. Dantes de usar sua equipa é necessária realizar algum tipo de ajuste. Em sua primeira utilização, o emissor conta com uma bateria interna, a qual deve ser carregada durante um mínimo de 24 h para que a programação não se perca.

AJUSTE DE HORA E DATA

Primeiro mover o cursor até seleccionar o relógio, mostrasse-se a hora atual, pressione a tecla “OK”, mostrasse-se intermitente a hora atual, os teclas (-) ou (+) para modificá-la, uma vez que o valor é ajustado, deve validar com o botão “OK”. Uma vez modificado um valor e pulsado “OK” o termostato saltará automaticamente ao seguinte valor.

Ordem para programar a hora e data:

1. Hora e día:

Programe as horas

Programe os minutos

Programe no día da semana (1=segunda-feira, 7=domingo)

2. Data:

Programa no día do mês

Programa no mês (01=janeiro, 12=dezembro)

Programa no ano

INICIO

O termostato está agora pronto para funcionar. O modo por defeito é Confort  Em qualquer momento, quando a luz esteja apagada, pressione OK, “-”, “+” ou (▶) para que o display se alumie. Pressione (OK) e depois pressione uma segunda vez para mostrar a temperatura fixada.

ON/OFF

Pressionar a tecla  para apagar ou acender a equipa. Se o período no que o radiador elétrico vai estar apagado é elevado (verão ou períodos de ausência), coloque o interruptor geral em posição Off.

H. MODOS DE OPERAÇÃO

¿Como se pode seleccionar os diferentes modos de programação?

Para seleccionar o modo de funcionamento:

- Utilize a tecla de navegação direita (▶) para deslocar-se através dos diferentes modos de funcionamento.
- Mova o cursor para o modo de funcionamento desejado e pulse (OK) para entrar no modo de funcionamento eleito.

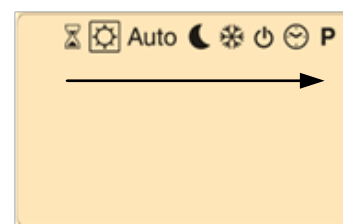
**MODO TEMPORIZADOR **

O modo timer permite que você ajuste a temperatura eo tempo que deseja que a sala atinja essa temperatura. Esta função pode ser usada para 15', 30', 45', 1h, 2h ... 1d, 2d ... 44d

- Uma vez selecionado o modo timer, pressione a tecla (+) e o temporizador mudará de 00' para 15', 30', 45', 1h, 2h ... 1d, 2d ... e assim por diante até 44 dias. Pressione OK para confirmar.
- A temperatura ambiente desejada pode então ser programada com (-) ou (+), pressione (OK) para confirmar e para iniciar o temporizador.



O logotipo  pisca e o número de horas / dias restantes até o final do período alterna com a temperatura selecionada. Se quiser parar a função de temporizador antes de terminar, defina o período de duração para 00" com a tecla (-).

MODO CONFORTO 

Neste modo o utente elege manualmente a temperatura desejada. Utilize este modo para estadias onde se encontra habitualmente, seleccione com as tecla “-” e “+” a temperatura de confort desejada e pressione OK para validar. A cada vez que seleccione este modo, a equipa automaticamente tentará atingir esta temperatura (temperatura de confort) desligando-se uma vez seja atingida. A temperatura seleccionada no este modo será a temperatura de confort para todos os programas preestabelecidos e de usuário no modo Automático.

MODO AUTOMÁTICO 

Neste modo, o termostato irá mudar automaticamente de economia para conforto de acordo com o programa escolhido (ver PROGRAMA SEMANAL) e de acordo com a hora do equipamento.

Você pode cancelar a temperatura atual do programa alterando seu valor com (-) ou (+). A temperatura de ajuste atual pisca e a imagem da mão  será exibida, permanecendo no modo manual. A temperatura do setpoint retornará ao ponto de ajuste no próximo bloco de programação. Se a imagem da mão  estiver piscando, o ITCS (Intelligent Temperature Control System) está funcionando.

MODO ECONÓMICO, REDUZIDO OU NOCTURNO 

Neste modo, o usuário escolhe manualmente a temperatura que deseja para aqueles períodos em que ele não está presente ou enquanto ele dorme. Use as teclas “-” e “+” para seleccionar a temperatura desejada para este modo e pressione OK para validar. Cada vez que você seleciona este

modo, a unidade liga-se automaticamente se a temperatura ambiente cair abaixo do valor ajustado. A temperatura padrão do modo é 19° C. A temperatura selecionada neste modo será a temperatura reduzida utilizada para todos os programas de préconfiguração e usuário no modo Automático. Pode ser modificado entre 5°C e 19°C.

(Ao entrar neste modo, a primeira coisa que é indicada é a temperatura ambiente, quando você pressiona (OK) novamente, a temperatura desejada aparece, que você pode modificar).

MODO ANTIFRISÃO ❄

Use este modo se quiser proteger sua casa do congelamento quando você sair de férias ou deixá-lo por muito tempo. É útil para casas em áreas de muito frio ou de alta montanha, para proteger os tubos das possíveis quebras e que a casa não desça de 5 °C, cujo valor padrão pode ser modificado no menu de configuração.

MODO OFF

Somente o logotipo Off será exibido no modo de espera. Depois de pressionar qualquer uma das quatro teclas, a temperatura medida será exibida. Pressione novamente para exibir a hora atual. Após alguns segundos, essa informação desaparece. Se o botão liga / desliga for pressionado, o termostato retornará ao último modo selecionado. Os valores de energia consumida são exibidos em kWatt.

Se nenhum botão for pressionado, o termostato retornará automaticamente ao modo selecionado anterior.

I. PROGRAMAÇÃO SEMANAL

INICIO

Selecione o modo  com as teclas de rolagem.

O número do programa deve ser escolhido com (-) ou (+). Você pode escolher entre um programa integrado P1 a P9 (unmodifiable, predefinido de fábrica) ou programa de usuário U1 a U4 (customizável e customizável). Depois de escolher o programa, pressione ok para validar. Se você escolher um programa integrado (P1 a P9), ele só pode ser visualizado e não pode ser modificado.



PROGRAMAS PRE-ESTABELECIDOS

- P1, Modo Conforto em:
 - o Laborables: de 07:00 a 09:00 h e de 17:00 a 23:00 h.
 - o Fins de semana: de 08:00 a 23:00 h.
- P2, Modo Conforto em:
 - o Laborables: de 07:00 a 9:00 h, de 12:00 a 14:00 h e de 18:00 a 23:00 h.
 - o Fins de semana: de 08:00 a 23:00 h.
- P3, Modo Conforto em:
 - o Laborables: de 06:00 a 23:00 h.
 - o Sábados: de 07:00 a 24:00 h.
 - o Domingos: de 00:00 a 01:00 h e de 07:00 a 23:00 h.
- P4, Modo Conforto em:
 - o Laborables: de 15:00 a 23:00 h.
 - o Sábados: de 07:00 a 24:00 h.
 - o Domingos: de 00:00 a 01:00 h e de 07:00 a 23:00 h.
- P5, Modo Conforto em:
 - o Laborables: de 06:00 a 08:00 h e de 21:00 a 23:00 h.
 - o Sábados: de 07:00 a 9:00 h e de 18:00 a 24:00 h.
 - o Domingos: de 07:00 a 9:00 h e de 18:00 a 23:00 h.

- P6, Modo Conforto em:
 - o Laborables: de 06:00 a 08:00 e de 14:00 a 21:00 h.
 - o Fins de semana: de 07:00 a 21:00 h.
- P7, Modo Conforto em:
 - o Laborables: de 07:00 a 19:00 h.
 - o Fins de semana: Inativo (modo ECO).
- P8, Modo Conforto em:
 - o Laborables: de 08:00 a 19:00 h.
 - o Sábado: de 08:00 a 18:00 h.
 - o Domingo: Inativo (modo ECO).
- P9, Modo Conforto em:
 - o Segundas-feiras: de 00:00 a 7:00 h.
 - o Terças_Quintas-feiras: Inativo (modo ECO).
 - o Sextas-feiras: de 13:00 a 24:00 h.
 - o Fins de semana: de 00:00 a 24:00 h.

As barras verticais na parte inferior do display indicam as horas com modo confort (a temperatura programada será a seleccionada no modo confort), o resto das horas do dia a equipa permanecerá com a temperatura seleccionada no modo económico.

MODIFICAÇÃO DE UM PROGRAMA DE USUÁRIO

Se elege um dos programas U1 a U4, este pode ser modificado.

O ajuste por defeito é em ECO durante todas as horas e todos os dias da semana. A seguir descreve-se como modificar estes valores.

Descrição da edição de um programa de usuário:

- É imperativo que o tempo e o dia sejam definidos antecipadamente, Para isso, veja JUSTE DE HORA E DATA, p.25.
- Cada bloco de tempo é de 30 minutos, ou seja, o usuário pode configurar o modo CONFORT ou ECO a cada meia hora.
- A edição começa às 00:00 horas no dia 1, mostrando o tempo de forma intermitente e o modo gravado para o intervalo de tempo a partir do horário mostrado (00:00) a meia hora depois (00:30).



- O usuário possui 4 opções:
 - Pressione a tecla (-), caso em que o intervalo de 00:00 a 00:30 permanecerá no modo ECO . (A barra vertical não aparece no visor para intervalos neste modo). Imediatamente o tempo muda às 00:30. A temperatura será a seleccionada anteriormente para o modo ECO.
 - Pressione a tecla (+), caso em que o intervalo 00:00 a 00:30 permanecerá no CONFORT . Imediatamente o tempo muda às 00:30. Uma barra vertical será indicada na parte inferior da tela no intervalo de tempo 00:00 - 00:30 indicando que o modo CONFORT foi seleccionado para esse intervalo. A temperatura será a seleccionada anteriormente para o modo COMFORT.
 - Pressione a tecla de deslocamento (▶), caso em que o modo gravado anteriormente não é modificado e é exibido no visor, indo para o próximo intervalo entre 00:30 e 01:00.
 - Pressione a tecla (ok), caso em que nenhuma mudança é feita de 00:00 a 00:00 horas no dia seguinte. O dia 1 muda de valor para o dia 2.

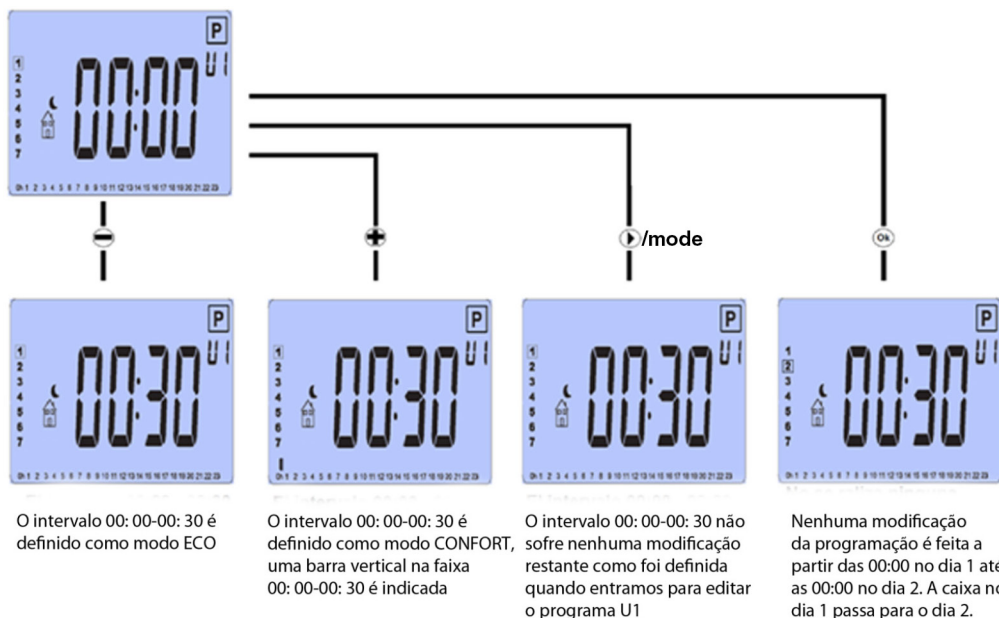

• Para os seguintes intervalos de tempo 00:30, 01:00, 01:30, 23: 30, proceda da mesma maneira, selecionando uma das seguintes 4 opções:

- Pressione a tecla (-) para que o intervalo da hora no visor pisque até a próxima meia hora no modo ECO .
Imediatamente, o tempo apresentado no visor é modificado aumentando em meia hora, continue programando da mesma maneira.
 - Pressione a tecla (+) para que o intervalo do tempo no visor pisque até a próxima meia hora no modo CONFORT . Imediatamente, o tempo apresentado no visor é modificado aumentando em meia hora. Uma barra vertical será exibida na parte inferior do visor no intervalo de tempo que foi programado indicando que o modo CONFORT foi selecionado para esse intervalo.
 - Pressione a tecla de deslocamento (▶) para que o modo gravado anteriormente não seja alterado e a exibição seja incrementada pelo tempo exibido em 30 minutos.
 - Pressione a tecla (ok) para que não sejam feitas alterações a partir do tempo exibido na tela até as 00:00 horas do dia seguinte. O valor do dia é aumentado em 1 (é passado para o dia seguinte).
- Uma vez que chega às 23:30 e o modo desejado é selecionado, ele é passado às 00:00 no dia seguinte.
- Se não houvesse uma programação previamente registrada, para facilitar a programação, o dia que acabamos de agendar é copiado para este novo dia. Isso simplifica a programação porque é usual que os dias 1, 2, 3, 4, 5 tenham a mesma programação, nos dias 6 e 7.
 - Se já existe um cronograma previamente registrado, os intervalos no modo de conforto serão exibidos na exibição da barra. Proceda como acima para o dia 1 para modificar o programa.
 - Se você não quer fazer nenhuma alteração, se você copia a programação do dia anterior ou se deseja manter a programação anterior, pressione a tecla (OK) para ir ao dia seguinte, repetindo a operação até o dia em que desejamos mudar.

Este exemplo indica o caso de que teríamos selecionado o modo econômico até as 3:00 e o modo de conforto até 8:30 no dia 1.

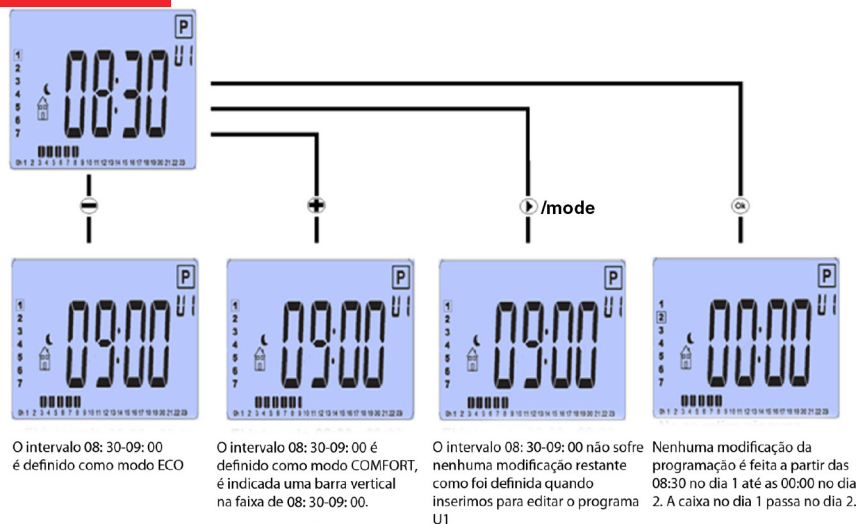

Após a programação no sétimo dia, o sistema retorna automaticamente ao modo AUTO.

J. FUNÇÕES ESPECIAIS

BLOQUEIO DO TECLADO

Você pode certificar-se de que ninguém modifica a programação feita bloqueando o teclado de controle. Esta função é muito útil para edifícios públicos ou para limitar o acesso dos mais pequenos.

- Para ativar a função de bloqueio de teclas, mantenha pressionada por 1 segundo a chave de validação (OK) e simultaneamente a tecla (▶).
- A imagem "" será exibida na tela.
- Repita o mesmo procedimento para desbloquear o teclado.

FUNÇÃO JANELAS ABERTAS

Para activar esta função deve-se aceder ao menu parâmetros (veja a seção MENU PARÂMETROS, p.32 "Win").

Esta função permite parar o radiador automaticamente quando se detecta uma janela aberta com o radiador funcionando. Quando este recurso está habilitado, o ícone aparece no canto superior esquerdo da tela. Se o sistema detectar uma queda de aproximadamente 3 °C, o aquecimento pára por um período de 1 hora. O ícone e a temperatura medida pelo sistema piscarão. Ao pressionar qualquer botão, a detecção de janelas abertas é interrompida, neste caso o radiador funciona novamente e a detecção de janelas abertas é reiniciada.



MEDIÇÃO DO CONSUMO

Use a tecla de deslocamento para seleccionar o ícone de consumo de energia (aparecerá quando se desloca após P). Pressione a tecla OK e o consumo em kWh das últimas 24 horas será exibido (marcado no visor com o símbolo 1d à direita), pressionando a tecla "+" mostrará o consumo em kWh nos últimos 7 dias a tela com o símbolo 7d à direita), pressionando a tecla "+", será exibido o consumo em kWh nos últimos 30 dias (marcado no visor com o símbolo 30 à direita). Para que a leitura seja correta, a potência do equipamento deve ser indicada no menu de parâmetros no parâmetro Pouu (padrão 900 W). Após alguns segundos sem pressionar qualquer tecla, o dispositivo retorna ao modo Conforto.

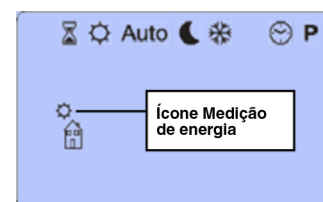

INDICADOR DE CONSUMO RESPONSÁVEL

Quando o usuário define a temperatura de conforto, o controle incorpora uma indicação que o guia sobre o consumo do equipamento.

- Baixo consumo: cursores à esquerda se a temperatura de ajuste for menor ou igual a 19 ° C.
- Consumo médio: cursores no meio se a temperatura de ajuste for superior a 19 e inferior a 24 ° C.
- Alto consumo: cursores à direita se a temperatura do ponto de ajuste for igual ou superior a 24 ° C.

Estas indicações só são exibidas no modo COMFORT.



Valor \leq 19 °C



19 °C < Valor < 24 °C



24 °C \leq Valor

MENU DE PARÂMETROS

O seu termostato possui um menu de configuração para ajustar os parâmetros de operação. Modifique esses parâmetros somente se necessário. Para entrar neste menu, mantenha pressionada a tecla de validação (OK) por 3/5 segundos. Em seguida, o menu de configuração aparecerá e a tela da figura será exibida.



Agora você pode selecionar os parâmetros a serem ajustados com as teclas de deslocamento, pressione a tecla OK para editar o parâmetro a ser alterado e altere seu valor com (+) ou (-) e confirme com (OK). Para sair do menu de parâmetros, selecione o parâmetro "Fim" e pressione (OK).

1 ProG: COM OU SEM PROGRAMAÇÃO

- YES (padrão): Permite programação diária / semanal do dispositivo.
- NO: O usuário só pode alternar entre os modos Conforto e Economia sem programação.

2 dEG: UNIDADE DE MEDIDA DA TEMPERATURA

- °C, Celsius (Valor por defeito).
- °F, Fahrenheit.

3 24H: SELECÇÃO DA UNIDADE DO RELÓGIO

- 24H: (Valor por defeito) 24 horas (24:00).
- 12H: 12 horas (12:00 AM /PM).

4 dSt: DAYLIGHT SUMER TIME (AJUSTE HORÁRIO DE VERÃO)

- yes (valor por defeito): A mudança automática horário entre o verão e o inverno activa-se automaticamente com a data.
- no: Não há mudança automática do horário verão/inverno.

5 CALIBRAÇÃO DA Sonda INTERNA

• Este ajuste, se necessário, deve ser realizado após um dia de operação normal do transmissor térmico a temperatura constante, seguindo as seguintes etapas:

- Coloque um termômetro (calibrado) na sala ou sala, colocando-o no centro da sala e a uma altura aproximada de 1,5 m. Após 1 hora, verifique a temperatura ajustada pelo seu termômetro. Uma vez que os passos acima foram realizados e a temperatura real da sala é conhecida, você pode inserir este parâmetro de menu. Entrar neste parâmetro exibe a temperatura que o seu emissor térmico detecta. Se houver alguma diferença entre a temperatura da sala e a que realmente é detectada pelo emissor de calor, basta ajustar a temperatura real medida pelo seu termômetro aqui.
- Use as teclas (-) ou (+) para ajustar o valor atual da temperatura da sala. Em seguida, pressione (OK) para confirmar.
- Se uma modificação deste parâmetro tiver sido feita pressionando a tecla (OK), o valor da correção será exibido.

- Se uma calibração existente precisar ser apagada, pressione as teclas “+” ou “-” para aumentar ou diminuir o valor da temperatura lida pelo transmissor no intervalo que apareceu quando o botão (OK) foi pressionado.

6 AF: TEMPERATURA ANTIFRISÃO

- Pulse OK e depois as teclas “+ ” ou “-“ se deseja aumentar o valor da temperatura (Ajustable de 0.5 a 10.0°C o valor por defeito de fábrica são 5.0°C).

7 ItcS: O SISTEMA DE CONTROLE DE TEMPERATURA INTELIGENTE

- no (valor por defeito): A equipa activa-se segundo a hora programada.
- yES:O novo equipamento incorpora o inovador sistema inteligente de controle de temperatura do ITCS.

Este sistema ativa o comissionamento do equipamento antes do horário programado (2 horas no máximo), para garantir que a temperatura desejada seja alcançada no horário indicado e seguindo o programa semanal estabelecido. Este sistema de controle automático funciona da seguinte forma: quando o equipamento é conectado pela primeira vez, o processador mede o tempo necessário para atingir a temperatura desejada. A partir deste momento, dependendo da temperatura ambiente e da temperatura do ponto de ajuste, o transmissor é capaz de saber o momento em que deve ser conectado para atingir a temperatura e a hora ajustadas.

8 Win: FUNÇÃO JANELAS ABERTAS

- no (valor por defeito): El A equipa não detecta que uma janela se abriu..
- yES: Activa-se a função de detecção de janelas abertas (ver o apartado de funções especiais FUNÇÃO JANELAS ABERTAS).

9 POUU :AJUSTANDO A POTÊNCIA DO RADIADOR ELÉTRICO

- Neste menu, você pode escolher o valor da energia do radiador elétrico para ajustar o cálculo do consumo de seu radiador. Padrão: 900 W. Use as teclas “+” e “-” para selecionar o valor de acordo com a energia do dispositivo.

10 Chil: AJUSTANDO A TEMPERATURA DA SUPERFÍCIE DO EQUIPAMENTO (SEGURANÇA INFANTIL)

- Ajustar este parâmetro pode alterar a energia elétrica do equipamento de 100% (valor padrão), 75%, 50% e 25%. Isso reduz a temperatura da superfície do equipamento e, portanto, aumenta a segurança no caso de crianças presentes.

11 CLr: RESETEAR AJUSTES DE FÁBRICA

- Pressione a tecla (OK) durante 10 segundos, se quer reiniciar a equipa e voltar aos parâmetros predeterminados de fábrica da equipa. As temperaturas configuradas, a programação e os parâmetros configurados pelo utente, perder-se-ão. Assegure-se que tem toda a informação necessária antes de realizar este Reset.

12 INFORMAÇÃO INTERNA

- No display indica-se a versão do software, este parâmetro pode ser-lhe útil ao fabricante em caso de erro.

13 End: SAÍDA DO MENÚ DE PARÂMETROS

- Pressione a tecla (OK) neste parâmetro para sair do menu de configuração e regressar ao modo normal de funcionamento.

RESOLUCIÓN DE PROBLEMAS-PROBLEMS RESOLUTION RÉSOLUTION DES PROBLÈMES-RESOLUÇÃO DE PROBLEMAS

ES

Mi radiador no funciona.

- Compruebe que el equipo está conectado a la red eléctrica.
- Compruebe que el interruptor on/off situado en la parte posterior o inferior del equipo esté en on.
- Compruebe que el enchufe tenga corriente eléctrica conectando en él otro aparato eléctrico.

Mi radiador muestra un mensaje de error "Err" parpadeando en la pantalla.

El logo  y el texto "Err" parpadea. / Fallo del sensor.
Póngase en contacto con el servicio técnico.

Mi radiador parece funcionar correctamente, pero la temperatura en la habitación no se corresponde con el programa.

- Compruebe la hora del reloj.
- Compruebe las consignas de la temperatura de confort.
- Compruebe las consignas de la temperatura económica.
- Compruebe que la duración del programa no es demasiado corto.
- Calibre la sonda correctamente. Vaya a la página 8 de este manual al apartado "Calibrar la sonda" o escanee el código QR de la contraportada y siga los pasos del vídeo.

Mi radiador ha llegado golpeado o con el embalaje estropeado.

- Póngase en contacto con el vendedor en las primeras 24 horas tras la recepción de su equipo y saque fotografías de la caja, del interior de la caja, de la etiqueta del transportista, del equipo, de los desperfectos y del número de serie del equipo.

EN

My radiator is not working.

- Check that the equipment is connected to the electrical network.
- Check that the on / off switch located on the back or bottom of the equipment is on.
- Check that the plug has electrical current by connecting another electrical appliance to it.

My radiator shows an "Err" error message flashing on the screen.

The logo  and the text "Error" flashes. / Sensor failure.
Contact your service representative.

My radiator seems to be working properly, but the temperature in the room does not matches the program.

- Check the clock time.
- Check the comfort temperature setpoints.
- Check the setpoints of the economic temperature.
- Check that the duration of the program is not too short.
- Calibrate the probe correctly. Go to page 20 of this manual under "Calibrate the probe" or scan de QR code (back cover) and see the video.

My radiator has arrived beaten or with damaged packaging.

- Contact the seller within 24 hours of receiving your equipment and take pictures of the box, the inside of the box, the carrier's label, the equipment, any damage, and the equipment serial number.

FR

Mon radiateur ne fonctionne pas.

- Vérifier que l'équipement est connecté au réseau électrique.
- Vérifier que l'interrupteur marche/arrêt situé à l'arrière ou au bas de l'équipement est allumé.
- Vérifiez que la prise a du courant électrique en y branchant un autre appareil électrique.

Mon radiateur affiche un message d'erreur "Err" clignotant à l'écran.

Le logo  et le texte "Err" clignote. / Défaillance du capteur.
Contactez votre représentant de service.

Mon radiateur semble fonctionner correctement, mais la température dans la pièce ne correspond au programme.

- Vérifiez l'heure de l'horloge.
- Vérifier les consignes de température de confort.
- Vérifier les consignes de température économique.
- Vérifiez que la durée du programme n'est pas trop courte.
- Calibrer correctement la sonde. Allez à la page 32 de ce manuel sous « Calibrer la sonde » ou scannez le code QR sur la couverture arrière et suivez les étapes de la vidéo.

Mon radiateur est arrivé battu ou avec un emballage endommagé.

- Contactez le vendeur dans les 24 heures suivant la réception de votre équipement et prenez des photos de la boîte, de l'intérieur de la boîte, de l'étiquette du transporteur, de l'équipement, de tout dommage et du numéro de série de l'équipement.

PT**Meu radiador não está funcionando.**

- Verifique se o equipamento está conectado à rede elétrica.
- Verifique se o botão liga / desliga localizado na parte traseira ou inferior do equipamento está ligado.
- Verifique se o plugue tem corrente elétrica conectando outro aparelho elétrico a ele.

Meu radiador mostra uma mensagem de erro "Err" piscando na tela.

O logotipo  e o texto "Err" pisca. / Falha do sensor. Contate seu representante de serviço.

Meu radiador parece estar funcionando bem, mas a temperatura da sala corresponde ao programa.

- Verifique a hora do relógio.
- Verifique os pontos de ajuste da temperatura de conforto.
- Verifique os pontos de ajuste da temperatura econômica.
- Verifique se a duração do programa não é muito curta.
- Calibre a sonda corretamente. Vá para a página 44 deste manual em "Calibrar a sonda" ou digitalize o código QR na contracapa e siga as etapas no vídeo.

Meu radiador chegou batido ou com a embalagem danificada.

- Entre em contato com o vendedor em até 24 horas após o recebimento do equipamento e tire fotos da caixa, do interior da caixa, da etiqueta da transportadora, do equipamento, de qualquer dano e do número de série do equipamento.

ECO DISEÑO-ECO DESIGN-ÉCO-CONCEPTION-ECO DESIGN

Partida/ Departure/ Départ/ Partida	Unidad/ Unit/ Unité/ Unidade
Tipo de control de potencia calorífica de temperatura interior-Indoor temperature heat output control type-Type de contrôle de la puissance thermique de la température intérieure-Tipo de controle de saída de calor de temperatura interna.	
Control electrónico de temperatura interior y temporizador semanal-Electronic indoor temperature control and weekly timer-Contrôle électronique de la température intérieure et minuterie hebdomadaire-Controle eletrônico de temperatura interna e cronômetro semanal	Si/Yes/Oui/Si
Otras opciones de control-Other control options-Autres options de contrôle- Outras opções de controle	
Control de temperatura interior con detección de ventanas abiertas-Indoor temperature control with open window detection-Contrôle de la température intérieure avec détection de fenêtre ouverte-Controle de temperatura interna com detecção de janela aberta	Si/Yes/Oui/Si
Con control de puesta en marcha adaptable-With adaptive start control-Avec contrôle de démarrage adaptatif-Com controle de partida adaptável	Si/Yes/Oui/Si
Con limitación de tiempo de funcionamiento-With operating time limitation-Avec limitation du temps de fonctionnement-Com limitação de tempo de operação	Si
Información de contacto-Contact information-Information de contact-Informação de contato: ver contraportada-see back cover-voir couverture arrière-veja a contracapa	

Datos-Data-Données-Dados			Valor-Value-Valeur-Valor										
Partida-Departure- Départ-Partida	Símbolo/ Symbol/ Symbole/ Símbolo	Unidad	500	600	750	900	1000	1200	1250	1300	1500	1800	2000
Potencia calorífica/ Heating power/ Puissance calorifique/ Poder Calor													
Potencia calorífica nominal/ Heating power nominal/ Puissance de chauffage nominal/ Potência de aquecimento nominal	P_{nom}	kW	0,50	0,60	0,75	0,90	1,00	1,20	1,25	1,30	1,50	1,80	2,00
Potencia calorífica mínima (indicativa)/ Heating power minimum (indicative)/ Puissance de chauffage minimum (indicatif)/ Potência de aquecimento mínimo (indicativo)	P_{min}	kW	0	0	0	0	0	0	0	0	0	0	0
Potencia calorífica máxima continua- da/ Heating power continuous maximum/ Puissance de chauffage maximum continu/ Potência de aquecimento máximo contínuo	$P_{max,c}$	kW	0,50	0,60	0,75	0,90	1,00	1,20	1,25	1,30	1,50	1,80	2,00
Consumo auxiliar de electricidad/ Auxiliary electricity consumption/ Consommation d'électricité auxiliaire/ Consumo auxiliar de eletricidade													
A potencia calorífica nominal- At calorific power nominal- Au pouvoir calorifique nominal- Com poder calorífico nominal	$e_{l_{max}}$	kW	0,50	0,60	0,75	0,90	1,00	1,20	1,25	1,30	1,50	1,80	2,00
A potencia calorífica mínima- At calorific power minimal- Au pouvoir calorifique minimal-	$e_{l_{min}}$	kW	0	0	0	0	0	0	0	0	0	0	0
En modo de espera- In standby mode- En mode veille- Em modo de espera	$e_{l_{SB}}$	kW	0,0012	0,0012	0,0012	0,0012	0,0012	0,0012	0,0012	0,0012	0,0012	0,0012	0,0012



DOWNLOAD:



ES - Descarga el manual (disponible en varios idiomas) escaneando el código o a través del enlace.
PT - Baixe o manual (disponível em vários idiomas) digitalizando o código ou pelo link.
EN - Download the manual (available in multiple languages) by scanning the code or via the link.
FR - Téléchargez le manuel (disponible en plusieurs langues) en scannant le code ou via le lien.
IT - Scarica il manuale (disponibile in più lingue) scansionando il codice o tramite il link.
DE - Laden Sie das Handbuch (in mehreren Sprachen verfügbar) herunter, indem Sie den Code scannen oder über den Link.

https://www.dropbox.com/sh/u3g6xl8sjfi1dj0/AABJVKGYLg1EUvCBd4_WffEAa?dl=0