

GB Operator's manual 2-21

SE Bruksanvisning 22-41

DK Brugsanvisning 42-61

NO Bruksanvisning 62-81

FI Käyttöohje 82-101

DE Bedienungsanweisung 102-121

FR Manuel d'utilisation 122-141

NL Gebruiksaanwijzing 142-161

ES Manual de instrucciones 162-181

PT Instruções para o uso 182-201

IT Istruzioni per l'uso 202-221-197

EE Käsitsemisõpetus 222-241

LV Lietošanas pamācība 242-261

LT Naudojimosi instrukcijos 262-281

CZ Návod k použití 282-301

SK Návod na obsluhu 302-321

HU Használati utasítás 322-341

PL Instrukcja obsługi 342-361

HR Priručnik 362-381

RU Руководство по
эксплуатации 382-402

BG Ръководство за
експлоатация 403-423

RO Instrucțiuni de utilizare 424-443

GR Οδηγίες χρήσεως 444-464



SUPERLITE 4528
ERGOLITE 6028



KEY TO SYMBOLS

Symbols

WARNING! Incorrect or careless use of a hedge trimmer can turn it into a dangerous tool that can cause serious or even fatal injury. It is extremely important that you read and understand the contents of this operator's manual.



Please read the operator's manual carefully and make sure you understand the instructions before using the machine.



Always wear:

- Approved hearing protection
- Approved eye protection



This product is in accordance with applicable EC directives.



Always wear approved protective gloves.



Wear sturdy, non-slip boots or shoes.



Noise emission to the environment according to the European Community's Directive. The machine's emission is specified in chapter Technical data and on label.



Ignition; choke: Set the choke control in the choke position.



Air purge.



Starting instructions See the instructions under the heading Start and stop.

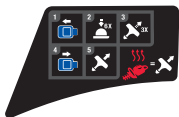

Other symbols/decals on the machine refer to special certification requirements for certain markets.

The engine is switched off by moving the stop switch to the stop position. **CAUTION!** The stop switch automatically returns to the start position. In order to prevent unintentional starting, the spark plug cap must be removed from the spark plug when assembling, checking and/or performing maintenance.

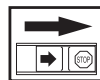

Always wear approved protective gloves.

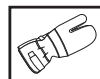

Regular cleaning is required.

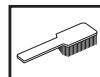

Visual check.



Protective goggles or a visor must be worn.



CONTENTS

Contents

KEY TO SYMBOLS

Symbols 2

CONTENTS

Contents 3

Note the following before starting: 3

INTRODUCTION

Dear Customer, 4

WHAT IS WHAT?

What is what? 5

GENERAL SAFETY PRECAUTIONS

Important 6

Personal protective equipment 6

Machine's safety equipment 7

FUEL HANDLING

Fuel safety 10

Fuel 10

Fueling 11

STARTING AND STOPPING

Check before starting 12

Starting and stopping 12

WORKING TECHNIQUES

General working instructions 14

MAINTENANCE

Carburettor 16

Muffler 16

Cooling system 16

Spark plug 16

Air filter 17

Gear 17

Cutting unit 17

Cleaning and lubrication 18

Maintenance schedule 19

TECHNICAL DATA

Technical data 20

EC-declaration of conformity 21

Note the following before starting:

Please read the operator's manual carefully.



WARNING! Long-term exposure to noise can result in permanent hearing impairment. So always use approved hearing protection.



WARNING! Under no circumstances may the design of the machine be modified without the permission of the manufacturer. Always use genuine accessories. Non-authorized modifications and/or accessories can result in serious personal injury or the death of the operator or others.



WARNING! Incorrect or careless use of a hedge trimmer can turn it into a dangerous tool that can cause serious or even fatal injury. It is extremely important that you read and understand the contents of this operator's manual.

INTRODUCTION

Dear Customer,

Thank you for choosing a McCulloch product. You are thereby part of a story that started long ago, when the McCulloch Corporation started its manufacturing of engines during World War II. In 1949, when McCulloch introduced its first light one-man chainsaw, woodworking would never be the same again.

The line of innovative chainsaws would continue over the decades, and business was expanded, first by airplane and kart engines in the 1950s, then by mini chainsaws in the 1960s. Later, in the 1970s and 80s, trimmers and blower vacs were added to the range.

Today, as a part of the Husqvarna group, McCulloch continues the tradition of powerful engines, technical innovations, and strong designs that have been our hallmarks for more than half a century. Lowering fuel consumption, emissions and noise levels are of top priority to us, as is improving safety and user-friendliness.

We certainly hope that you will be satisfied with your McCulloch product, as it is designed to be your companion for a long time. By following this operators manual's advice on usage, service, and maintenance, its lifespan can be extended. If you should need professional help with repair or service, please use the Service Locator at www.mcculloch.biz.

McCulloch has a policy of continuous product development and therefore reserves the right to modify the design and appearance of products without prior notice.

This manual can also be downloaded at www.mcculloch.biz.

WHAT IS WHAT?

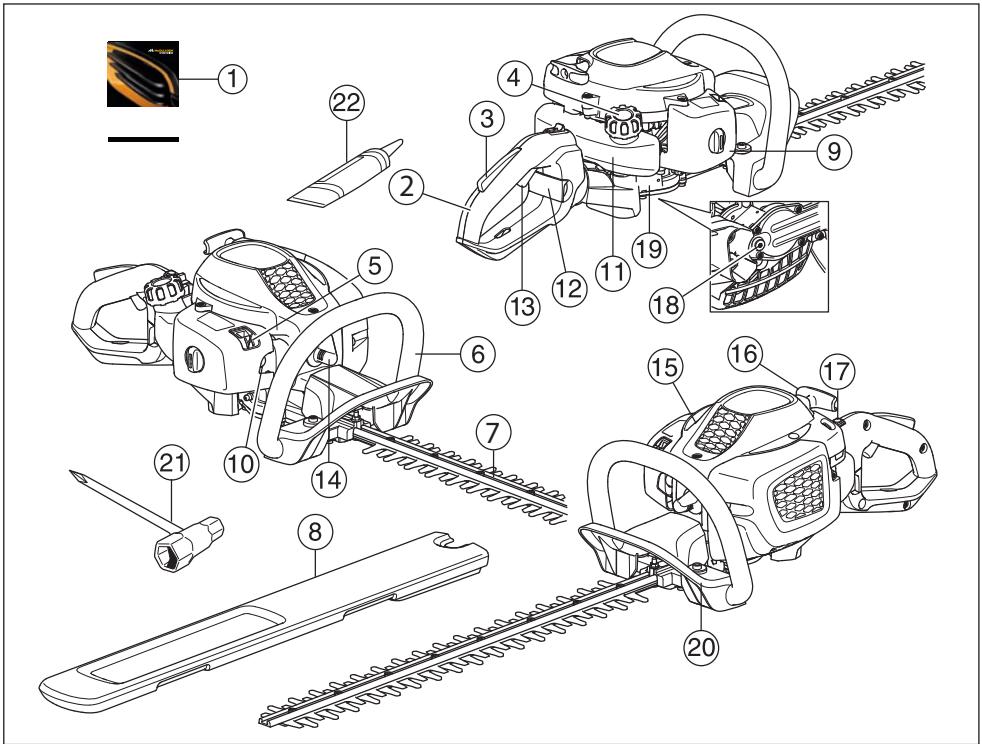

What is what?

- | | |
|-------------------------|------------------------------------|
| 1 Operator's manual | 12 Lock for handle (ErgoLite 6028) |
| 2 Handle | 13 Throttle trigger |
| 3 Throttle lock | 14 Spark plug cap and spark plug |
| 4 Fuel cap | 15 Cylinder cover |
| 5 Choke control | 16 Starter handle |
| 6 Front handle | 17 Stop switch |
| 7 Blade and blade guard | 18 Lubricant filler cap, gear |
| 8 Transport guard | 19 Gear |
| 9 Air filter cover | 20 Hand guard |
| 10 Air purge. | 21 Combination spanner |
| 11 Fuel tank | 22 Tube of grease |

GENERAL SAFETY PRECAUTIONS

Important

IMPORTANT!

The machine is only designed for cutting branches and twigs.

Never use a machine that has been modified in any way from its original specification.

Never use the machine if you are tired, if you have drunk alcohol, or if you are taking medication that could affect your vision, your judgement or your co-ordination.

Wear personal protective equipment. See instructions under the heading "Personal protective equipment".

Never use the machine in extreme weather conditions such as severe cold, very hot and/or humid climates.

Never use a machine that is faulty. Carry out the checks, maintenance and service instructions described in this manual. Some maintenance and service measures must be carried out by trained and qualified specialists. See instructions under the heading Maintenance.

All covers and guards must be fitted before starting. Ensure that the spark plug cap and ignition lead are undamaged to avoid the risk of electric shock.



WARNING! This machine produces an electromagnetic field during operation. This field may under some circumstances interfere with active or passive medical implants. To reduce the risk of serious or fatal injury, we recommend persons with medical implants to consult their physician and the medical implant manufacturer before operating this machine.



WARNING! Running an engine in a confined or badly ventilated area can result in death due to asphyxiation or carbon monoxide poisoning.



WARNING! Never allow children to use or be in the vicinity of the machine. As the machine is equipped with a spring-loaded stop switch and can be started by low speed and force on the starter handle, even small children under some circumstances can produce the force necessary to start the machine. This can mean a risk of serious personal injury. Therefore remove the spark plug cap when the machine is not under close supervision.



WARNING! Faulty blades can increase the risk of accidents.

Personal protective equipment

IMPORTANT!

Incorrect or careless use of a hedge trimmer can turn it into a dangerous tool that can cause serious or even fatal injury. It is extremely important that you read and understand the contents of this operator's manual.

You must use approved personal protective equipment whenever you use the machine. Personal protective equipment cannot eliminate the risk of injury but it will reduce the degree of injury if an accident does happen. Ask your dealer for help in choosing the right equipment.



WARNING! Listen out for warning signals or shouts when you are wearing hearing protection. Always remove your hearing protection as soon as the engine stops.

HEARING PROTECTION

Wear hearing protection that provides adequate noise reduction.



EYE PROTECTION

Always wear approved eye protection. If you use a visor then you must also wear approved protective goggles. Approved protective goggles must comply with standard ANSI Z87.1 in the USA or EN 166 in EU countries.



GLOVES

Gloves should be worn when necessary, e.g., when fitting cutting attachments.



BOOTS

Wear sturdy, non-slip boots or shoes.



GENERAL SAFETY PRECAUTIONS

CLOTHING

Wear clothes made of a strong fabric and avoid loose clothing that can catch on twigs and branches. Always wear heavy, long pants. Do not wear jewellery, shorts sandals or go barefoot. Secure hair so it is above shoulder level.

FIRST AID KIT

Always have a first aid kit nearby.



Machine's safety equipment

This section describes the machine's safety equipment, its purpose, and how checks and maintenance should be carried out to ensure that it operates correctly. See the "What is what?" section to locate where this equipment is positioned on your machine.

The life span of the machine can be reduced and the risk of accidents can increase if machine maintenance is not carried out correctly and if service and/or repairs are not carried out professionally. If you need further information please contact your nearest service workshop.

IMPORTANT!

All servicing and repair work on the machine requires special training. This is especially true of the machine's safety equipment. If your machine fails any of the checks described below you must contact your service agent. When you buy any of our products we guarantee the availability of professional repairs and service. If the retailer who sells your machine is not a servicing dealer, ask him for the address of your nearest service agent.



WARNING! Never use a machine with faulty safety equipment. The machine's safety equipment must be checked and maintained as described in this section. If your machine fails any of these checks contact your service agent to get it repaired.

Throttle lockout

The throttle lockout is designed to prevent accidental operation of the throttle control. When you press the lock (A) (i.e. when you grasp the handle) it releases the throttle control (B). When you release the handle the throttle control and the throttle lockout both move back to their original positions. This movement is controlled by two independent return springs. This arrangement means that the throttle control is automatically locked at the idle setting.

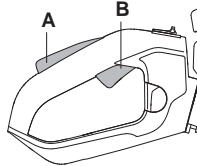

Make sure the throttle control is locked at the idle setting when the throttle lockout is released.

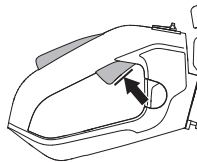

Press the throttle lockout and make sure it returns to its original position when you release it.

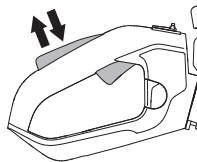

Check that the throttle trigger and throttle lockout move freely and that the return springs work properly.

See instructions under the heading Start. Start the hedge trimmer and apply full throttle. Release the throttle trigger and check that the blades stop and remain stationary. If the blades move when the throttle trigger is in the idle position then the carburettor idle setting must be adjusted. See instructions under the heading Maintenance.

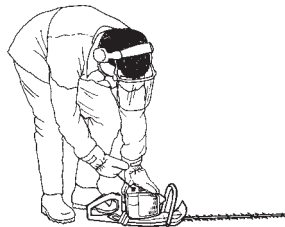

GENERAL SAFETY PRECAUTIONS

Stop switch

Use the stop switch to switch off the engine.

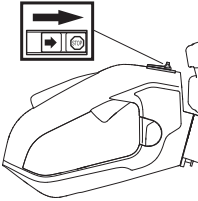

Start the engine and make sure the engine stops when you move the stop switch to the stop setting. The stop switch automatically returns to the start position. In order to prevent unintentional starting, the spark plug cap must be removed from the spark plug when assembling, checking and/or performing maintenance.

Hand guard



The hand guard prevents hands from coming into contact with the moving blades, for example, if the operator loses grip on the front handle.

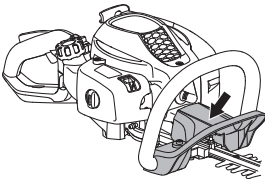

Check that the hand guard is fitted correctly.

Check that the hand guard is undamaged.

Vibration damping system



Your machine is equipped with a vibration damping system that is designed to minimize vibration and make operation easier.

The machine's vibration damping system reduces the transfer of vibration between the engine unit/cutting equipment and the machine's handle unit.

The engine body, including the blades, is suspended on the handlebar using four rubber bushings.

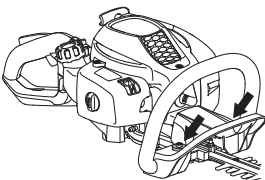

Regularly check the vibration damping units for cracks or deformation. Check that the vibration damping element is undamaged and securely attached.



WARNING! Overexposure to vibration can lead to circulatory damage or nerve damage in people who have impaired circulation. Contact your doctor if you experience symptoms of overexposure to vibration. Such symptoms include numbness, loss of feeling, tingling, pricking, pain, loss of strength, changes in skin colour or condition. These symptoms normally appear in the fingers, hands or wrists. The risk increases at low temperatures.

Muffler

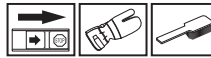

The muffler is designed to keep noise levels to a minimum and to direct exhaust fumes away from the user. A muffler fitted with a catalytic converter is also designed to reduce harmful exhaust gases.



In countries that have a warm and dry climate there is a significant risk of fire. We therefore fit certain mufflers with a spark arrestor mesh. Check whether the muffler on your machine is fitted with this kind of mesh.



For mufflers it is very important that you follow the instructions on checking, maintaining and servicing your machine.

Never use a machine that has a faulty muffler.



Regularly check that the muffler is securely attached to the machine.



GENERAL SAFETY PRECAUTIONS

If the muffler on your machine is fitted with a spark arrestor mesh this must be cleaned regularly. A blocked mesh will cause the engine to overheat and may lead to serious damage.

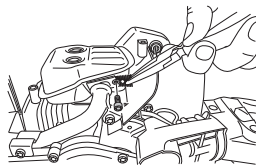

WARNING! Mufflers fitted with catalytic converters get very hot during use and remain so for some time after stopping. This also applies at idle speed. Contact can result in burns to the skin. Remember the risk of fire!



WARNING! The inside of the muffler contain chemicals that may be carcinogenic. Avoid contact with these elements in the event of a damaged muffler.



WARNING! Bear in mind that: The exhaust fumes from the engine are hot and may contain sparks which can start a fire. Never start the machine indoors or near combustible material!

Blade and blade guard



The outer part of the blades (1) are shaped as blade guards. The blade guard is intended to protect against any part of the body coming into contact with the blades.

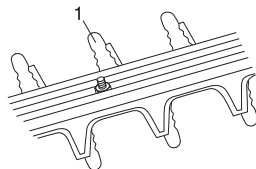

Check that the blade guard is not damaged or distorted. Replace the cutting unit if it is bent or damaged.

Gear

The gear housing gets hot when the machine has been in use. To avoid burning yourself do not touch the gear housing.

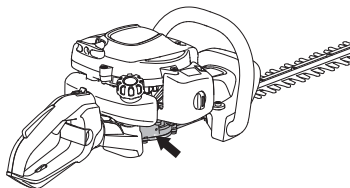

FUEL HANDLING

Fuel safety

Never start the machine:

- 1 If you have spilt fuel on it. Wipe off the spillage and allow remaining fuel to evaporate.
- 2 If you have spilt fuel on yourself or your clothes, change your clothes. Wash any part of your body that has come in contact with fuel. Use soap and water.
- 3 If the machine is leaking fuel. Check regularly for leaks from the fuel cap and fuel lines.

Transport and storage

- Allow the hedge trimmer to cool down after use before putting it away for storage.
- Store and transport the machine and fuel so that there is no risk of any leakage or fumes coming into contact with sparks or naked flames, for example, from electrical machinery, electric motors, electrical relays/switches or boilers.
- When storing and transporting fuel always use approved containers intended for this purpose.
- When storing the machine for long periods the fuel tank must be emptied. Contact your local petrol station to find out where to dispose of excess fuel.
- Ensure the machine is cleaned and that a complete service is carried out before long-term storage.
- The transport guard must always be fitted to the cutting attachment when the machine is being transported or in storage.
- Secure the machine during transport.



WARNING! Take care when handling fuel. Bear in mind the risk of fire, explosion and inhaling fumes.

Fuel

CAUTION! The machine is equipped with a two-stroke engine and must always be run using a mixture of petrol and two-stroke oil. It is important to accurately measure the amount of oil to be mixed to ensure that the correct mixture is obtained. When mixing small amounts of fuel, even small inaccuracies can drastically affect the ratio of the mixture.



WARNING! Fuel and fuel fumes are highly inflammable and can cause serious injury when inhaled or allowed to come in contact with the skin. For this reason observe caution when handling fuel and make sure there is adequate ventilation.

Petrol



CAUTION! Always use a quality petrol/oil mixture at least 90 octane (RON). If your machine is equipped with a catalytic converter (see chapter on Technical data) always use a good quality unleaded petrol/oil mixture. Leaded petrol will destroy the catalytic converter.

Use low-emission petrol, also known as alkylate petrol, if it is available.



- The lowest octane recommended is 90 (RON). If you run the engine on a lower octane grade than 90 so-called knocking can occur. This gives rise to a high engine temperature, which can result in serious engine damage.
- When working at continuous high revs a higher octane rating is recommended.

Two-stroke oil

- For best results and performance use Universal, Universal powered by McCULLOCH two-stroke engine oil, which is specially formulated for our air-cooled two-stroke engines.
- Never use two-stroke oil intended for water-cooled engines, sometimes referred to as outboard oil (rated TCW).
- Never use oil intended for four-stroke engines.
- A poor oil quality and/or too high oil/fuel ratio may jeopardise function and decrease the life time of catalytic converters.
- Mixing ratio

1:50 (2%) with Universal, Universal powered by McCULLOCH two-stroke oil.

1:33 (3%) with oils class JASO FB or ISO EGB formulated for air-cooled, two-stroke engines.

Petrol, litre	Two-stroke oil, litre	
	2% (1:50)	3% (1:33)
5	0,10	0,15
10	0,20	0,30
15	0,30	0,45
20	0,40	0,60

FUEL HANDLING

Mixing

- Always mix the petrol and oil in a clean container intended for fuel.
- Always start by filling half the amount of the petrol to be used. Then add the entire amount of oil. Mix (shake) the fuel mixture. Add the remaining amount of petrol.
- Mix (shake) the fuel mixture thoroughly before filling the machine's fuel tank.

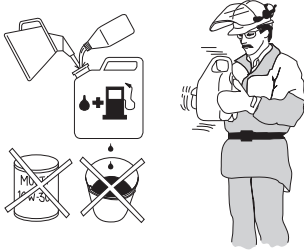

- Do not mix more than one month's supply of fuel at a time.
- If the machine is not used for some time the fuel tank should be emptied and cleaned.



WARNING! The catalytic converter muffler gets very hot during and after use. This also applies during idling. Be aware of the fire hazard, especially when working near flammable substances and/ or vapours.

Fueling



WARNING! Taking the following precautions, will lessen the risk of fire:

Do not smoke or place hot objects near fuel.

Always shut off the engine before refuelling.

Refuel in a well ventilated area. Never fuel the machine indoors.

Always stop the engine and let it cool for a few minutes before refuelling.

When refuelling, open the fuel cap slowly so that any excess pressure is released gently.

Tighten the fuel cap carefully after refuelling.

Always move the machine away from the refuelling area and source before starting.

- Always use a fuel container with an anti-spill valve.
- Clean the area around the fuel cap. Contamination in the tank can cause operating problems.
- Ensure that the fuel is well mixed by shaking the container before filling the tank.

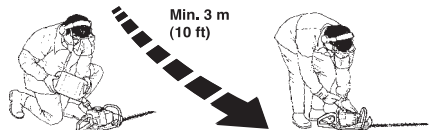

STARTING AND STOPPING

Check before starting



- Inspect the working area. Remove any objects that could be thrown out.
- Check the cutting attachment. Never use blades that are dull, cracked or damaged.
- Check that the machine is in perfect working order. Check that all nuts and screws are tight.
- Make sure the gear housing is lubricated correctly. See instructions under the heading Gear housing.
- Check that the cutting attachment always stops when the engine is idling.
- Only use the machine for the purpose it was intended for.
- Make sure that the handle and safety features are in good working order. Never use a machine that lacks a part or has been modified outside its specifications.
- All covers must be correctly fitted and undamaged before you start the machine.

Starting and stopping



WARNING! The complete gear housing must be fitted before the machine is started, otherwise the clutch may loosen and cause personal injury.

Always move the machine about 3 metres from the refuelling position before starting. Place the machine on a firm surface. Remember that the blades may start to move when the engine is started. Make sure the blades cannot come into contact with any object. Make sure that no unauthorised persons are in the working area, otherwise there is a risk of serious personal injury. The safety distance is 15 metres.

Cold engine

(1) Choke control



Set the choke control in the choke position.

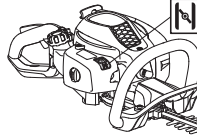

(2) Primer bulb:



Press the air purge diaphragm repeatedly until fuel begins to fill the diaphragm (about 6 times). The diaphragm need not be completely filled.

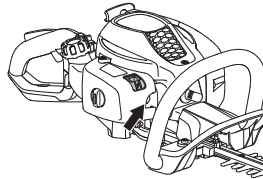

(3) Starting



Hold the body of the machine on the ground using your left hand (CAUTION! Not with your foot!). Grip the starter handle, slowly pull out the cord with your right hand until you feel some resistance (the starter pawls grip), now quickly and powerfully pull the cord. **Never twist the starter cord around your hand.**



STARTING AND STOPPING

(4, 5)



Push the choke control back to its original position as soon as the engine fires, and continue trying to start until the engine starts.

CAUTION! When the choke control is pushed back to its original position, the engine runs at a heightened speed, the so called start throttle position, and the blades then move. Start throttle position is released by throttling using the throttle lever.

CAUTION! Do not pull the starter cord all the way out and do not let go of the starter handle when the cord is fully extended. This can damage the machine.

Warm engine



Hold the body of the machine on the ground using your left hand (**CAUTION!** Not with your foot!). Grip the starter handle, slowly pull out the cord with your right hand until you feel some resistance (the starter pawls grip), now quickly and powerfully pull the cord. **Never twist the starter cord around your hand.**



Stopping

The engine is switched off by moving the stop switch to the stop position.

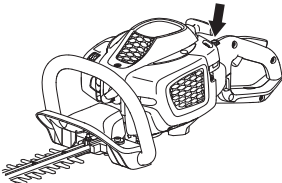

CAUTION!

The stop switch automatically returns to the start position. In order to prevent unintentional starting, the spark plug cap must be removed from the spark plug when assembling, checking and/or performing maintenance.

WORKING TECHNIQUES

General working instructions

IMPORTANT!

This section takes up the basic safety precautions for working with a hedge trimmer.

If you encounter a situation where you are uncertain how to proceed you should ask an expert. Contact your dealer or your service workshop.

Avoid all usage which you consider to be beyond your capability.



WARNING! The machine can cause serious personal injury. Read the safety instructions carefully. Learn how to use the machine.



WARNING! Cutting tool. Do not touch the tool without first switching off the engine.

Safety instructions regarding the surroundings

- Never allow children to use the machine.
- Observe your surroundings and make sure that there is no risk of people or animals coming into contact with the cutting equipment.
- Ensure that no-one comes closer than 15 m while you are working.
- Never allow anyone else to use the machine without first ensuring that they have understood the contents of the operator's manual.
- Never work from a ladder, stool or any other raised position that is not fully secured.

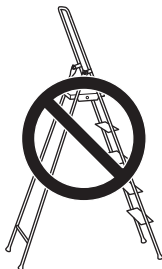

- Keep in mind that the operator is responsible for accidents or hazards occurring to other people or their property.

Safety instructions while working



- Always ensure you have a safe and stable working position.
- Never leave the machine unsupervised with the motor running.
- Always use both hands to hold the machine. Hold the machine in front of your body.

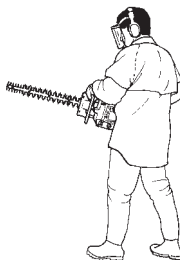

- Make sure that your hands and feet do not come near the cutting attachment when the engine is running.



- When the engine is switched off, keep your hands and feet away from the cutting attachment until it has stopped completely.
- Watch out for stumps of branches that can be thrown out during cutting.
- Do not cut too close to the ground. Stones and other objects can be thrown out.
- Check the working area for foreign objects such as electricity cables, insects and animals, etc, or other objects that could damage the cutting attachment, such as metal items.
- If any foreign object is hit or if vibrations occur stop the machine immediately. Disconnect the HT lead from the spark plug. Check that the machine is not damaged. Repair any damage.

WORKING TECHNIQUES

- If anything jams in the blades while you are working, switch off the engine and wait until it has stopped completely before cleaning the blades. Disconnect the HT lead from the spark plug.

If the blades get stuck, they can be loosened by sticking the combination spanner into the gear housing. Remove the lubricant plug and stick the combination spanner into the gearing and turn it back and forth.

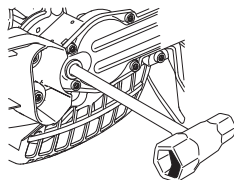

Safety instructions after completing work



- The transport guard should always be fitted to the cutting attachment when the machine is not in use.
- Make sure the cutting attachment has stopped before cleaning, carrying out repairs or an inspection. Disconnect the HT lead from the spark plug.
- Always wear heavy-duty gloves when repairing the cutting attachment. This is extremely sharp and can easily cause cuts.



- Store the machine out of reach of children.
- Use only original spare parts for repairs.

Basic working techniques

- Work with a swinging action from the bottom upwards when trimming sides.
- Adjust the throttle setting to suit the load.
- When trimming a hedge the engine should always face away from the hedge.

- Hold the machine as close to your body as possible to get the best balance.

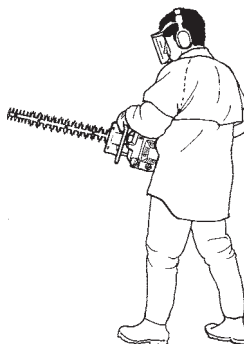

- Make sure that the tip does not touch the ground.
- Do not rush the work, but work steadily until all the branches have been cut back cleanly.

ERGOLITE 6028

The hedge trimmer's rear handle can be set in five positions by pulling out the catch. See figure. When the handle is adjusted, the hedge trimmer must be idling or not running.

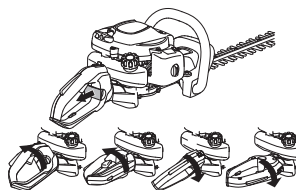

- While working the handle should always be facing upwards irrespective of how the hedge trimmer is directed.

MAINTENANCE

Carburettor

Adjustment of the idle speed

Before any adjustments are made, make sure that the air filter is clean and the air filter cover is fitted. Make sure the start throttle position is disengaged.

Adjust the idle speed using the idle adjustment screw T, if it is necessary to readjust. First turn the T screw clockwise until the cutting attachment starts to move. Then turn the screw anticlockwise until the cutting attachment stops. The idle speed is correctly adjusted when the engine runs smoothly in every position. The idle speed should also be well below the speed at which the cutting attachment starts to move.

Rec. idle speed: See the Technical data section.

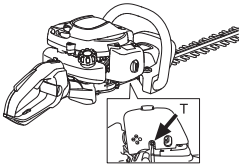

WARNING! If the idle speed cannot be adjusted so that the cutting attachment stops, contact your dealer/service workshop. Do not use the machine until it has been correctly adjusted or repaired.

Muffler



CAUTION! Some mufflers are fitted with a catalytic converter. See chapter on Technical data to see whether your machine is fitted with a catalytic converter.

The muffler is designed to reduce the noise level and to direct the exhaust gases away from the operator. The exhaust gases are hot and can contain sparks, which may cause fire if directed against dry and combustible material.

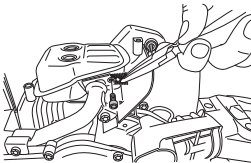

Some mufflers are equipped with a special spark arrestor mesh. If your machine has this type of muffler, the mesh must be cleaned. This is best done with a wire brush.

On mufflers without a catalytic converter, the mesh should be cleaned or replaced if necessary once a week. **If the mesh is damaged it must be replaced.** If the mesh is frequently blocked, this can be a sign that the carburettor

is incorrectly adjusted or that too much oil has been mixed with the petrol.

On mufflers fitted with a catalytic converter, the mesh must be checked, and if necessary cleaned, monthly. **If the mesh is damaged it must be replaced.** If the mesh is frequently blocked, this can be a sign that the performance of the catalytic converter is impaired. Contact your dealer to inspect the muffler. A blocked mesh will cause the machine to overheat and result in damage to the cylinder and piston.

CAUTION! Never use a machine with a defective muffler.



WARNING! Mufflers fitted with catalytic converters get very hot during use and remain so for some time after stopping. This also applies at idle speed. Contact can result in burns to the skin. Remember the risk of fire!

Cooling system

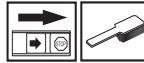

To keep the working temperature as low as possible the machine is equipped with a cooling system.

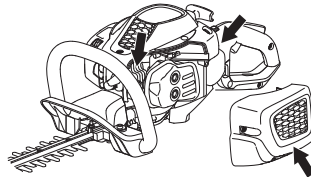

The cooling system consists of:

- 1 Cooling fins on the cylinder.
- 2 Cylinder cover (directs cold air over the cylinder).
- 3 Air intake through the crankcase (inside the tank).

Clean the cooling system with a brush once a week, more often in demanding conditions. A dirty or blocked cooling system results in the machine overheating which causes damage to the piston and cylinder.

Spark plug



The spark plug condition is influenced by:

- Incorrect carburettor adjustment.
- An incorrect fuel mixture (too much or incorrect type of oil).
- A dirty air filter.

These factors cause deposits on the spark plug electrodes, which may result in operating problems and starting difficulties.

MAINTENANCE

If the machine is low on power, difficult to start or runs poorly at idle speed: always check the spark plug first before taking any further action. If the spark plug is dirty, clean it and check that the electrode gap is 0,5 mm. The spark plug should be replaced after about a month in operation or earlier if necessary.

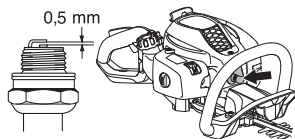

CAUTION! Always use the recommended spark plug type! Use of the wrong spark plug can damage the piston/cylinder. Check that the spark plug is fitted with a suppressor.

Air filter



The air filter must be regularly cleaned to remove dust and dirt in order to avoid:

- Carburettor malfunctions
- Starting problems
- Loss of engine power
- Unnecessary wear to engine parts.
- Excessive fuel consumption.

Clean the filter every 25 hours, or more regularly if conditions are exceptionally dusty.

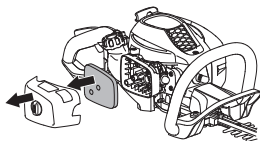

Cleaning the air filter

Remove the air filter cover and take out the filter. Wash it clean in warm, soapy water. Allow the filter to dry and then oil it in according to the instructions.

An air filter that has been in use for a long time cannot be cleaned completely. The filter must therefore be replaced with a new one at regular intervals. **A damaged air filter must always be replaced.**

Oiling the air filter



Always use filter oil, art. no. 531 00 92-48. The filter oil contains a solvent to make it spread evenly through the filter. You should therefore avoid skin contact.

Put the filter in a plastic bag and pour the filter oil over it. Knead the plastic bag to distribute the oil. Squeeze the excess oil out of the filter inside the plastic bag and pour off the excess before fitting the filter to the machine. Never use common engine oil. This would drain through the filter quite quickly and collect in the bottom.

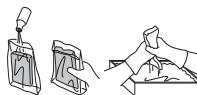

Gear



There is a plug for filling lubricant on the gear housing. Use the grease tube to fill with grease and repeat every 25 hours. Use Husqvarna's special grease.

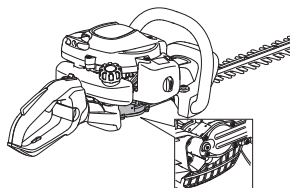

CAUTION! The gear housing must not be filled completely with grease. The grease expands as the machine heats up during operation. If the gear housing was completely filled with grease it could damage the seals and lead to leakage of grease.

The grease in the bevel gear does not normally need to be changed except if repairs are carried out.

Cutting unit

Check that the cutting units' screws are fitted correctly. Tighten them with a tightening torque of 7-10 Nm.

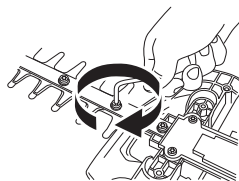

MAINTENANCE

Cleaning and lubrication



Clean any resin and plant residue from the blades using cleaning agent 531 00 75-13 (UL22) before and after using the machine.

Check that the blade edges are not damaged or deformed. File away any burrs.

Check that the blades move freely. Remove the lubrication plug in the gear housing and stick in the combination spanner and turn back and forth.

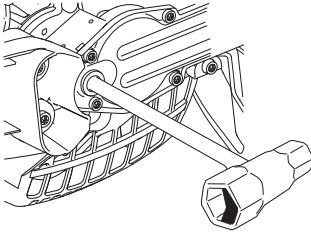

Lubricate the blade bars with special grease, part no. 531 00 75-12 (UL 21) before long periods of storage.

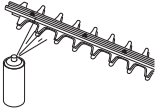

MAINTENANCE

Maintenance schedule

The following is a list of the maintenance that must be performed on the machine. Most of the items are described in the Maintenance section. The user must only carry out the maintenance and service work described in this Operator's Manual. More extensive work must be carried out by an authorized service workshop.

Maintenance	Before use:	After 40 hours in use	After 100 hours in use
Clean the outside of the machine.	After each time the machine is used		
Make sure the throttle trigger lock and the throttle function correctly from a safety point of view.	X		
In order to reduce the risk of fire, dirt, leaves and surplus lubricant, etc must be cleaned from the muffler, exhaust pipe and engine.	X		
Check that the stop switch works correctly.	X		
Check that the blades do not move when the engine is idling.	X		
Check that the blades are undamaged and show no signs of cracking or other damage. Replace the blades if necessary.	X		
Check that the blade guard is not damaged or distorted. Replace the blade if the blade guard is bent or damaged.	X		
Replace the cutting unit if it is bent or damaged.	X		
Check that the hand guard is not damaged. Replace the guard if damaged.	X		
Check that nuts and screws are tight.	X		
Check that there are no fuel leaks from the engine, tank or fuel lines.	X		
Clean the air filter and oil it in. Clean more often if conditions are exceptionally dusty.	(25 tim).		
Check the starter and starter cord.		X	
Check that the vibration damping elements are not damaged.		X	
Clean the outside of the spark plug. Remove it and check the electrode gap. Adjust the gap to 0.5 mm or replace the spark plug. Check that the spark plug is fitted with a suppressor.		X	
Clean the machine's cooling system.		X	
Clean the outside of the carburettor and the space around it.		X	
Fill the gear housing with grease. This should be carried out approximately every 25 working hours.		X	
Check that the screws that hold the blades together are correctly tightened.		X	
Check and clean the spark arrestor mesh on the muffler (only applies to mufflers fitted with a catalytic converter).		X	
Clean the inside of the fuel tank.			X
Check the inside of the fuel filter for any dirt or if the fuel hose has any cracks or other defects. Replace if necessary.			X
Check all cables and connections.			X
Check the clutch, clutch springs and the clutch drum for wear. Replace if necessary by an authorized service workshop.			X
Replace the spark plug. Check that the spark plug is fitted with a suppressor.			X

TECHNICAL DATA

Technical data

Technical data	SUPERLITE 4528	ERGOLITE 6028
Engine		
Cylinder displacement, cm ³	21,7	21,7
Cylinder bore, mm	32	32
Stroke, mm	27	27
Idle speed, rpm	2800	2800
Recommended max. speed, rpm	9000	9000
Max. engine output, acc. to ISO 8893, kW/ rpm	0,6/7800	0,6/7800
Catalytic converter muffler	Yes	Yes
Speed-regulated ignition system	Yes	Yes
Ignition system		
Spark plug	NGK CMR6A	NGK CMR6A
Electrode gap, mm	0,5	0,5
Fuel and lubrication system		
Fuel tank capacity, litre	0,3	0,3
Weight		
Weight without fuel, kg	4,8	5,0
Noise emissions		
(see note 1)		
Sound power level, measured dB(A)	100	100
Sound power level, guaranteed L _{WA} dB(A)	101	101
Sound levels		
(see note 2)		
Equivalent sound pressure level at the operator's ear, measured according to EN ISO 10517, dB(A):	93	93
Vibration levels		
(see note 3)		
Equivalent vibration levels (a _{h_{v,eq}}) at handles, measured according to EN ISO 10517, m/s ²		
Front/rear handles:	3,5/4,4	4,1/4,2
Blades		
Type	Double sided	Double sided
Length, mm	450	590
Blade speed, cuts/min	4050	4050

Note 1: Noise emissions in the environment measured as sound power (L_{WA}) in conformity with EC directive 2000/14/EC. Reported sound power level for the machine has been measured with the original cutting attachment that gives the highest level. The difference between guaranteed and measured sound power is that the guaranteed sound power also includes dispersion in the measurement result and the variations between different machines of the same model according to Directive 2000/14/EC.

Note 2: Reported data for equivalent sound pressure level for the machine has a typical statistical dispersion (standard deviation) of 1 dB (A).

Note 3: Reported data for equivalent vibration level has a typical statistical dispersion (standard deviation) of 1 m/s².

TECHNICAL DATA

EC-declaration of conformity (Applies to Europe only)

Husqvarna AB, SE-561 82 Huskvarna, Sweden, tel: +46-36-146500, declare under sole responsibility that the hedge trimmers **McCULLOCH SUPERLITE 4528, ERGOLITE 6028** from 2011's serial numbers and onwards (the year is clearly stated in plain text on the type plate with subsequent serial number), are in conformity with the standards or other normative documents following the provisions in the COUNCIL'S DIRECTIVES:

- of May 17, 2006 "relating to machinery" **2006/42/EC**

- of December 15, 2004 "relating to electromagnetic compatibility" **2004/108/EC**.

- of May 8, 2000 "relating to the noise emissions in the environment" **2000/14/EC**. Conformity assessment according to Annex V.

For information relating to noise emissions, see the chapter Technical data. The following standards have been applied: **EN ISO 12100-2:2009, CISPR 12:2007, EN ISO 10517:2009**

SMP Svensk Maskinprovning AB, Fyrisborgsgatan 3, SE-754 50 Uppsala, Sweden, has performed voluntary type examination on behalf of Husqvarna AB. The certificates are numbered:

SEC/11/2327, 01/094/017 - SUPERLITE 4528, ERGOLITE 6028

Huskvarna 13 October 2011

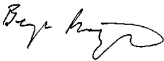

Bengt Frögélius, Development manager (Authorized representative for Husqvarna AB and responsible for technical documentation.)

SYMBOLFÖRKLARING

Symboler

VARNING! En häcksax kan felaktigt eller slarvigt använd vara ett farligt redskap, som kan orsaka allvarlig, till och med livshotande, skada. Det är mycket viktigt att du läser och förstår innehållet i denna bruksanvisning.



Läs igenom bruksanvisningen noggrant och förstå innehållet innan du använder maskinen.



Använd alltid:

- Godkända hörselskydd
- Godkända ögonskydd



Denna produkt överensstämmer med gällande EG-direktiv.



Använd alltid godkända skyddshandskar.



Använd halkfria och stadiga stövlar eller skor.



Bulleremissioner till omgivningen enligt Europeiska Gemenskapens direktiv. Maskinens emission anges i kapitel Tekniska data och på dekal.



Tändning; choke: Ställ chokereglaget i chokeläge.



Bränslepump.



Startinstruktion Se anvisningar under rubrik Start och stopp.



Övriga på maskinen angivna symboler/dekaler avser specifika krav för certifieringar på vissa marknader.

Motorn stängs av genom att stoppkontakten förs till stoppläge. OBS! Stoppkontakten återgår automatiskt till startläge. För att undvika ofrivillig start, måste därför alltid tändhatten avlägsnas från tändstiftet vid montering, kontroll och/eller underhåll.

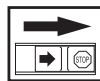

Använd alltid godkända skyddshandskar.

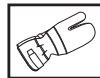

Regelbunden rengöring krävs.

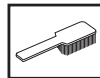

Okulär kontroll.



Skyddsglasögon eller visir måste användas.



INNEHÅLL

Innehåll

SYMBOLFÖRKLARING

Symboler 22

INNEHÅLL

Innehåll 23

Innan start måste följande observeras: 23

INLEDNING

Bäste kund! 24

VAD ÄR VAD?

Vad är vad? 25

ALLMÄNNA SÄKERHETSINSTRUKTIONER

Viktigt 26

Personlig skyddsutrustning 26

Maskinens säkerhetsutrustning 27

BRÄNSLEHANTERING

Bränslesäkerhet 30

Drivmedel 30

Tankning 31

START OCH STOPP

Kontroll före start 32

Start och stopp 32

ARBETSTEKNIK

Allmänna arbetsinstruktioner 34

UNDERHÅLL

Förgasare 36

Ljuddämpare 36

Kylsystem 36

Tändstift 37

Luftfilter 37

Växel 37

Klippaggregat 38

Rengöring och smörjning 38

Underhållsschema 39

TEKNISKA DATA

Tekniska data 40

EG-försäkran om överensstämmelse 41

Innan start måste följande observeras:

Läs igenom bruksanvisningen noggrant.



VARNING! Långvarig exponering för buller kan ge bestående hörselskador. Använd därför alltid godkända hörselskydd.



VARNING! Under inga förhållanden får maskinens ursprungliga utformning ändras utan tillstånd från tillverkaren. Använd alltid originaltillbehör. Icke auktoriserade ändringar och/eller tillbehör kan medföra allvarliga skador eller dödsfall för föraren eller andra.



VARNING! En häcksax kan felaktigt eller slarvigt använd vara ett farligt redskap, som kan orsaka allvarlig, till och med livshotande, skada. Det är mycket viktigt att du läser och förstår innehållet i denna bruksanvisning.

INLEDNING

Bäste kund!

Tack för att du använder en McCulloch-produkt! Du är därmed en del av en historia som tog sin början för länge sedan, när McCulloch Corporation startade sin tillverkning av motorer under andra världskriget. Från och med 1949, när McCulloch lanserade den första lätta enmansmotorsågen, skulle skogsarbetet aldrig bli sig likt igen.

Utvecklingen av innovativa motorsågar skulle fortsätta genom årtiondena, och verksamheten utökades, först med motorer för flygplan och gokarts på 1950-talet, och sedan med minimotorsågar på 1960-talet. På 1970- och 80-talet utökades sortimentet med trimmers och lövbåsare.

Idag bygger McCulloch som en del av Husqvarna-koncernen vidare på den tradition av kraftfulla motorer, tekniska innovationer och utmärkande design som varit vårt kännetecken i mer än ett halvsekel. Minskad bränsleförbrukning, minskade utsläpp och lägre ljudnivåer är av högsta prioritet för oss, på samma sätt som att förbättra säkerheten och användarvänligheten.

Vi hoppas att du kommer att vara nöjd med din McCulloch-produkt, som är utformad för att vara din följeslagare under en lång tid framöver. Genom att följa råden i bruksanvisningen gällande användning, service och underhåll kan produktens livslängd utökas. Om du behöver professionell hjälp med reparation eller service, kan du använda dig av vår Service Locator på www.mcculloch.biz.

McCulloch arbetar ständigt med att vidareutveckla sina produkter och förbehåller sig därför rätten till ändringar beträffande bl.a. form och utseende utan föregående meddelande.

Den här bruksanvisningen kan också laddas ned från www.mcculloch.biz.

VAD ÄR VAD?

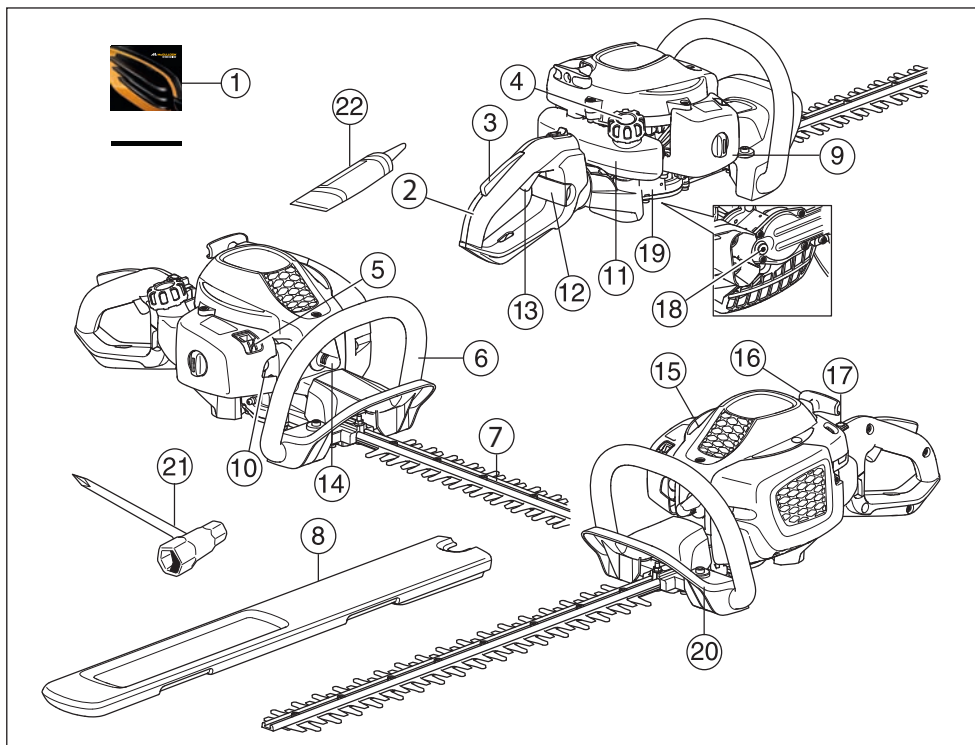

Vad är vad?

- | | |
|----------------------|--|
| 1 Bruksanvisning | 12 Spärr för handtaget (ErgoLite 6028) |
| 2 Handtag | 13 Gasreglage |
| 3 Gasspärr | 14 Tändhatt och tändstift |
| 4 Tanklock | 15 Cylinderkäpa |
| 5 Chokereglage | 16 Starthandtag |
| 6 Främre handtag | 17 Stoppkontakt |
| 7 Kniv och knivskydd | 18 Påfyllning av smörjmedel, växel |
| 8 Transportskydd | 19 Växel |
| 9 Luftfilterkåpa | 20 Handskydd |
| 10 Bränslepump. | 21 Kombinyckel |
| 11 Bränsletank | 22 Fettub |

ALLMÄNNA SÄKERHETSINSTRUKTIONER

Viktigt

VIKTIGT!

Maskinen är endast konstruerad för klippning av grenar och kvistar.

Använd aldrig en maskin som modifierats så att den ej längre överensstämmer med originalutförandet.

Använd aldrig maskinen om du är trött, om du har druckit alkohol eller om du tar mediciner, som kan påverka din syn, ditt omdöme eller din kroppskontroll.

Använd personlig skyddsutrustning. Se anvisningar under rubrik "Personlig skyddsutrustning".

Använd aldrig maskinen vid extrema klimatförhållanden såsom sträng kyla eller mycket varmt och/eller fuktigt klimat.

Använd aldrig en maskin som är felaktig. Följ underhålls-, kontroll- och serviceinstruktioner i denna bruksanvisning. Vissa underhålls- och serviceåtgärder skall utföras av tränade och kvalificerade specialister. Se anvisningar under rubrik Underhåll.

Samtliga kåpor och skydd måste vara monterade före start. Se till att tändhatt och tändkabel är oskadade för att undvika risk för elektrisk stöt.



WARNING! Denna maskin alstrar under drift ett elektromagnetiskt fält. Detta fält kan under vissa omständigheter ge påverkan på aktiva eller passiva medicinska implantat. För att reducera risken för allvarliga eller livshotande skador rekommenderar vi därför personer med implantat att rådgöra med läkare samt tillverkaren av det medicinska implantatet innan denna maskin används.



WARNING! Att köra en motor i ett instängt eller dåligt ventilerat utrymme kan orsaka dödsfall genom kvävning eller kolmonoxidförgiftning.



WARNING! Tillåt aldrig barn att använda eller vara i närheten av maskinen. Eftersom maskinen är utrustad med återfjädrande stoppkontakt och kan startas med låg hastighet och kraft på starthandtaget, kan även små barn under vissa omständigheter åstadkomma den kraft som behövs för att starta maskinen. Detta kan innebära risk för allvarlig personskada. Avlägsna därför tändhatten när maskinen inte är under uppsikt.



WARNING! Felaktiga knivar kan öka risken för olyckor.

Personlig skyddsutrustning

VIKTIGT!

En häcksax kan felaktigt eller slarvigt använd vara ett farligt redskap, som kan orsaka allvarlig, till och med livshotande, skada. Det är mycket viktigt att du läser och förstår innehållet i denna bruksanvisning.

Vid all användning av maskinen skall godkänd personlig skyddsutrustning användas. Personlig skyddsutrustning eliminerar inte skaderisken, men den reducerar effekten av en skada vid ett olyckstillbud. Be din återförsäljare om hjälp vid val av utrustning.



WARNING! Var alltid uppmärksam på varningssignaler eller tillrop när hörselskydd används. Tag alltid av hörselskydden så snart motorn stoppats.

HÖRSELSKYDD

Hörselskydd med tillräcklig dämpning ska användas.



ÖGONSKYDD

Godkända ögonskydd skall alltid användas. Används visir måste även godkända skyddsglasögon användas. Med godkända skyddsglasögon menas de som uppfyller standard ANSI Z87.1 för USA eller EN 166 för EU-länder.

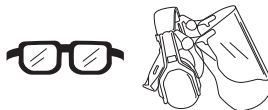

HANDSKAR

Handskar ska användas när det behövs, t ex vid montering av skärutrustning.



STÖVLAR

Använd halkfria och stadiga stövlar eller skor.



ALLMÄNNA SÄKERHETSINSTRUKTIONER

KLÄDSEL

Använd rivstarkt material i klädseln och undvik alltför vida kläder som lätt hakar fast i ris och grenar. Använd alltid kraftiga långbyxor. Bär inte smycken, kortbyxor eller sandaler och gå inte barfota. Se till att håret inte hänger nedanför axlarna.

FÖRSTA FÖRBAND

Första förband ska alltid finnas till hands.



Maskinens säkerhetsutrustning

I detta avsnitt förklaras vilka maskinens säkerhetsdetaljer är, vilken funktion de har samt hur kontroll och underhåll skall utföras för att säkerställa att de är i funktion. Se kapitel Vad är vad?, för att hitta var dessa detaljer är placerade på din maskin.

Maskinens livslängd kan förkortas och risken för olyckor kan öka om underhåll av maskinen inte utförs på rätt sätt och om service och/eller reparationer inte utförs fackmannamässigt. Om du behöver ytterligare upplysningar kontakta närmaste serviceverkstad.

VIKTIGT!

All service och reparation av maskinen kräver specialutbildning. Detta gäller särskilt maskinens säkerhetsutrustning. Om maskinen inte klarar någon av nedan listade kontroller ska du uppsöka din serviceverkstad. Ett köp av någon av våra produkter garanterar att du kan få en fackmannamässig reparation och service utförd. Om inköpsstället för maskinen inte är en av våra servande fackhandlare, fråga dem efter närmaste serviceverkstad.



WARNING! Använd aldrig en maskin med defekt säkerhetsutrustning. Maskinens säkerhetsutrustning ska kontrolleras och underhållas som beskrivits i detta avsnitt. Om din maskin inte klarar alla kontrollerna ska serviceverkstad uppsökas för reparation.

Gasreglagespärr

Gasreglagespärren är konstruerad att förhindra ofrivillig aktivering av gasreglaget. När spärren (A) trycks ner i handtaget (= när man håller om handtaget) frikopplas gasreglaget (B). När greppet om handtaget släpps återställs både gasreglaget samt gasreglagespärren till sina respektive ursprungslägen. Detta sker via två av

varandra oberoende retur fjädersystem. Detta läge innebär att gasreglaget automatiskt låses på tomgång.

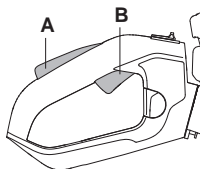

Kontrollera att gasreglaget är låst i tomgångsläge när gasreglagespärren är i sitt ursprungsläge.

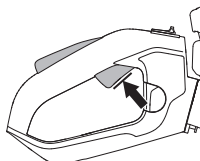

Tryck in gasreglagespärren och kontrollera att den återgår till sitt ursprungsläge när den släpps.

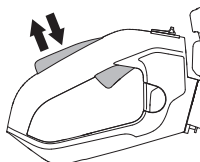

Kontrollera att gasreglaget och gasreglagespärren går lätt samt att deras retur fjädersystem fungerar.

Se anvisningar under rubrik Start. Starta häcksaxen och ge full gas. Släpp gasreglaget och kontrollera att knivarna stannar och förblir stillastående. Om knivarna rör sig med gasreglaget i tomgångsläge skall förgasarens tomgång justeras. Se anvisningar under rubrik Underhåll.

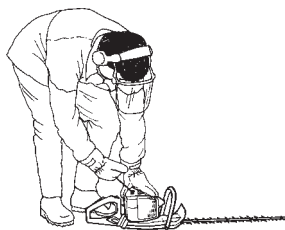

ALLMÄNNA SÄKERHETSINSTRUKTIONER

Stoppkontakt

Stoppkontakten ska användas för att stänga av motorn.

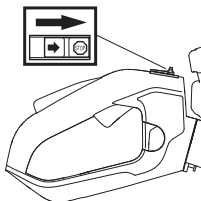

Starta motorn och kontrollera att motorn stängs av när stoppkontakten förs till stoppläget. Stoppkontakten återgår automatiskt till startläge. För att undvika ofrivillig start, måste därför alltid tändhatten avlägsnas från tändstiftet vid montering, kontroll och/eller underhåll.

Handskydd



Handskyddet skall skydda handen från att komma i kontakt med de arbetande knivarna, t ex om användaren förlorar greppet om främre handtaget.

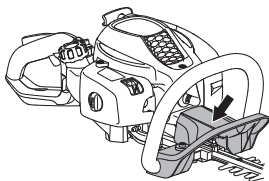

Kontrollera att handskyddet sitter fast.

Kontrollera att handskyddet är helt.

Avvibreringssystem



Din maskin är utrustad med ett avvibreringssystem, vilket är konstruerat att ge en så vibrationsfri och behaglig användning som möjligt.

Maskinens avvibreringssystem reducerar överföringen av vibrationer mellan motorenhet/skärutrustning och maskinens handtagsenhet.

Motorkroppen inklusive knivar, hänger i handtagen via fyra gummibussningar.

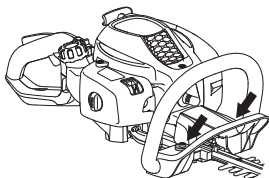

Kontrollera regelbundet avvibreringselementen efter materialsprickor och deformationer. Kontrollera att avvibreringselementen är hela och fast förankrade.



WARNING! Överexponering av vibrationer kan leda till blodkärls- eller nervskador hos personer som har blodcirkulationsstörningar. Uppsök läkare om ni upplever kroppsliga symptom som kan relateras till överexponering av vibrationer. Exempel på sådana symptom är domningar, avsaknad av känsel, "kittlingar", "stickningar", smärta, avsaknad eller reducering av normal styrka, förändringar i hudens färg eller dess yta. Dessa symptom uppträder vanligtvis i fingrar, händer eller handleder. Riskerna kan öka vid låga temperaturer.

Ljuddämpare



Ljuddämparen är konstruerad för att ge så låg ljudnivå som möjligt samt för att leda bort motorns avgaser från användaren. Ljuddämpare utrustad med katalysator är även konstruerad för att reducera skadliga ämnen i avgaserna.



I länder med varmt och torrt klimat är risken för bränder påtaglig. Vi har därför utrustat vissa ljuddämpare med ett sk. gnistfångarnät. Kontrollera om din maskins ljuddämpare har ett sådant nät.



För ljuddämpare är det mycket viktigt att instruktionerna för kontroll, underhåll och service följs.

Använd aldrig en maskin som har en defekt ljuddämpare.



Kontrollera regelbundet att ljuddämparen sitter fast på motorn.



ALLMÄNNA SÄKERHETSINSTRUKTIONER

Är din maskins ljuddämpare utrustad med ett gnistfångarnät, skall detta rengöras regelbundet. Ett igensatt nät leder till varmkörning av motorn med allvarlig motorskada som följd.

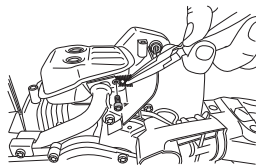

WARNING! Katalysatorljuddämparen blir mycket het såväl vid användning som efter stopp. Detta gäller även vid tomgångskörning. Beröring kan orsaka brännskador på huden. Var uppmärksam på brandfaran!



WARNING! Ljuddämparen innehåller kemikalier som kan vara cancerframkallande. Undvik kontakt med dessa kemikalier ifall ljuddämparen skulle gå sönder.



WARNING! Tänk på att: Motorns avgaser är heta och kan innehålla gnistor vilka kan orsaka brand. Starta därför aldrig maskinen inomhus eller nära eldfångt material!

Kniv och knivskydd



Yttersta delen av knivarna (1) är formade som ett knivskydd. Knivskyddet är avsett att skydda mot att någon kroppsdel kommer i kontakt med knivarna.

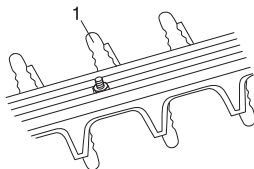

Kontrollera knivskyddet så att det är oskadat och utan deformationer. Byt ut klippaggregatet om det är böjt eller skadat.

Växel

Efter arbete med maskinen blir växeln varm. Ta ej på växeln för att undvika brännskador.

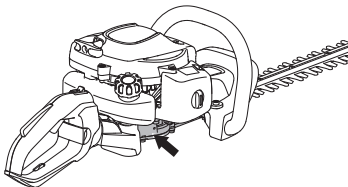

BRÄNSLEHANTERING

Bränslesäkerhet

Starta aldrig maskinen:

- 1 Om du spillt bränsle på den. Torka av allt spill och låt bensenresterna avdunsta.
- 2 Om du spillt bränsle på dig själv eller dina kläder, byt kläder. Tvätta de kroppsdelar som varit i kontakt med bränsle. Använd tvål och vatten.
- 3 Om maskinen läcker bränsle. Kontrollera regelbundet efter läckage från tanklock och bränsleledningar.

Transport och förvaring

- Låt häcksaxen svalna av efter arbetet innan ni stoppar undan den för förvaring.
- Förvara och transportera maskinen och bränslet så att eventuellt läckage och ångor inte riskerar att komma i kontakt med gnistor eller öppen låga, exempelvis från elmaskiner, elmotorer, elkontakter/strömbrytare eller värmepannor.
- Vid förvaring och transport av bränsle ska för ändamålet speciellt avsedda och godkända behållare användas.
- Vid längre tids förvaring av maskin ska bränsletanken tömmas. Hör med närmaste servicestation var du kan göra dig av med bränsleöverskott.
- Se till att maskinen är väl rengjord och att fullständig service är utförd innan långtidsförvaring.
- Skärutrustningens transportskydd ska alltid vara monterat under transport eller förvaring av maskinen.
- Säkra maskinen under transport.



VARNING! Var försiktig vid hantering av bränsle. Tänk på brand-, explosions- och inandningsrisker.

Drivmedel

OBS! Maskinen är försedd med en tvåtaktsmotor och måste alltid köras på en blandning av bensen och tvåtaktsolja. För att säkerställa rätt blandningsförhållande är det viktigt att noggrant mäta den oljemängd som skall blandas. Vid tillblandning av små bränslemängder inverkar även små felaktigheter i oljemängden kraftigt på blandningsförhållandet.



VARNING! Bränsle och bränsleångor är mycket brandfarliga och kan ge allvarliga skador vid inandning och hudexponering. Var därför försiktig vid hantering av bränsle och sørj för god luftventilation vid bränslehantering.

Bensin



OBS! Använd alltid oljeblandad kvalitetsbensin med minst 90 oktän (RON). Om din maskin är utrustad med katalysator (se kapitel Tekniska data) skall alltid flyfri oljeblandad kvalitetsbensin användas. En flydad bensin förstör katalysatorn.

Där miljöpåpassad bensin, s.k. alkylatbensin finns tillgänglig ska sådan användas.



- Rekommenderat lägsta oktantal är 90 (RON). Om man kör motorn på bensin med ett lägre oktantal än 90 kan så kallad spikning uppträda. Detta leder till ökad motortemperatur, som kan orsaka svåra motorhaverier.
- Vid arbete med kontinuerligt höga varvtal rekommenderas högre oktantal.

Tvåtaktsolja

- För bästa resultat och funktion använd Universal, Universal powered by McCULLOCH tvåtaktsolja, som är speciellt tillverkad för våra luftkylda tvåtaktsmotorer.
- Använd aldrig tvåtaktsolja avsedd för vattenkylda utombordsmotorer, s.k. outboardoil (benämnd TCW).
- Använd aldrig olja avsedd för fyrtaktsmotorer.
- En låg oljekvalitet eller för fet olje/bränsle blandning kan öventyra katalysatorns funktion och minska dess livstid.
- Blandningsförhållande
1:50 (2%) med Universal, Universal powered by McCULLOCH tvåtaktsolja.
1:33 (3%) med andra oljor gjorda för luftkylda tvåtaktsmotorer klassade för JASO FB/ISO EGB.

Bensin, liter	Tvåtaktsolja, liter	
	2% (1:50)	3% (1:33)
5	0,10	0,15
10	0,20	0,30
15	0,30	0,45
20	0,40	0,60

BRÄNSLEHANTERING

Blandning

- Blanda alltid bensin och olja i en ren behållare godkänd för bensin.
- Börja alltid med att fylla i hälften av bensinen som skall tillblandas. Fyll därefter i hela oljemängden. Blanda (skaka) bränsleblandningen. Fyll återstående mängd bensin.
- Blanda (skaka) bränsleblandningen omsorgsfullt innan maskinens bränsletank fylls.

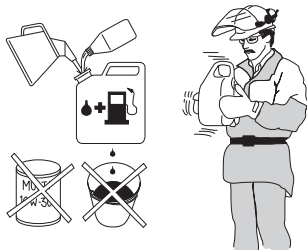

- Blanda inte bränsle för mer än max 1 månads behov.
- Om maskinen inte används under en längre tid skall bränsletanken tömmas och rengöras.



WARNING! Katalysatorljuddämparen blir mycket het såväl vid användning som efter stopp. Detta gäller även vid tomgångskörning. Var uppmärksam på brandfaran, speciellt vid hantering nära brandfarliga ämnen och/eller gaser.

Tankning



VARNING! Följande försiktighetsåtgärder minskar brandrisken:

Rök inte eller placera något varmt föremål i närheten av bränsle.

Tanka aldrig med motorn igång.

Tanka i väl ventilerade områden. Tanka aldrig maskinen inomhus.

Stanna motorn och låt den svalna några minuter före tankning.

Öppna tanklocket sakta vid bränslepåfyllning så att eventuellt övertryck sakta försvinner.

Drag åt tanklocket noga efter tankning.

Flytta alltid maskinen från tankningsplatsen och bensindunken före start.

- Använd bränslebehållare med överfyllnadsskydd.
- Torka rent runt tanklocket. Föroreningar i tanken orsakar driftstörningar.
- Se till att bränslet är väl blandat genom att skaka behållaren innan tanken fylls.

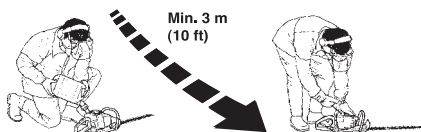

START OCH STOPP

Kontroll före start



- Inspektera arbetsområdet. Avlägsna föremål som kan slungas iväg.
- Kontrollera skärutrustningen. Använd aldrig slöa, spruckna eller skadade knivar.
- Kontrollera maskinen så att den är i fullgott skick. Kontrollera att alla muttrar och skruvar är åtdragna.
- Se till att växeln är tillräckligt smord. Se anvisningar under rubrik Växel.
- Kontrollera att skärutrustningen alltid stannar på tomgång.
- Använd maskinen endast till det den är avsedd för.
- Se till att handtag och säkerhetsfunktioner är i ordning. Använd aldrig en maskin som saknar någon del eller som ändrats utanför specifikationen.
- Samtliga kåpor skall vara korrekt monterade och felfria före start av maskinen.

Start och stopp



VARNING! Komplet växel måste vara monterad innan maskinen startas, annars kan kopplingen lossna och orsaka personskador.

Flytta alltid maskinen ca 3 m från tankningsplatsen före start. Placera maskinen på ett fast underlag. Tänk på att knivarna kan börja röra sig då motorn startar. Se till att knivarna ej kan ta i något föremål. Se till att inga obehöriga finns inom arbetsområdet, annars finns risk för allvarliga personskador. Säkerhetsavståndet är 15 meter.

Kall motor

(1) Chokereglage



Ställ chokereglaget i chokeläge.

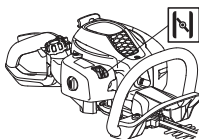

(2) Bränslepump:



Tryck på bränslepumpens gummiblåsa upprepade gånger tills bränsle börjar fylla blåsan (ca 6 gånger). Blåsan behöver ej fyllas helt.

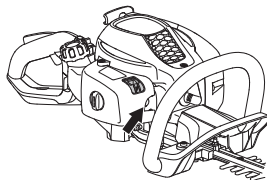

(3) Start



Tryck maskinkroppen mot marken med vänster hand (OBS! Ej med foten!). Grip starthandtaget, drag med höger hand långsamt ut startlinan tills ett motstånd känns (starthakarna griper in) och gör därefter snabba och kraftfulla ryck. **Vira aldrig startlinan runt handen.**



(4, 5)



För tillbaka chokereglaget till ursprungsläget omedelbart när motorn tändes och gör förnyade startförsök tills motorn startar.

OBS! När chokereglaget förts tillbaka till ursprungsläget går motorn på ett förhöjt varvtal, sk. startgasläge, och då rör sig knivarna. Startgasläge kopplas ur genom att ge gas med gasreglaget.

OBS! Drag inte ut startlinan helt och släpp inte heller starthandtaget från helt utdraget läge. Detta kan orsaka skador på maskinen.

START OCH STOPP

Varm motor



Tryck maskinkroppen mot marken med vänster hand (OBS! Ej med foten!). Grip starthandtaget, drag med höger hand långsamt ut startlinan tills ett motstånd känns (starthakarna griper in) och gör därefter snabba och kraftfulla ryck. **Vira aldrig startlinan runt handen.**



Stopp

Motorn stängs av genom att stoppkontakten förs till stoppläge.

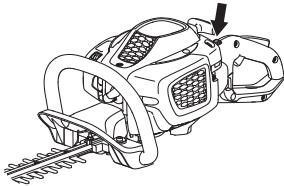

OBS!

Stoppkontakten återgår automatiskt till startläge. För att undvika ofrivillig start, måste därför alltid tändhatten avlägsnas från tändstiftet vid montering, kontroll och/eller underhåll.

Allmänna arbetsinstruktioner

VIKTIGT!

Detta avsnitt behandlar grundläggande säkerhetsregler för arbete med häcksax.

När du råkar ut för en situation som gör dig osäker angående fortsatt användning ska du rådfråga en expert. Vänd dig till din återförsäljare eller din serviceverkstad.

Undvik all användning du anser dig otillräckligt kvalificerad för.



VARNING! Maskinen kan vålla allvarlig personskada. Läs säkerhetsinstruktionerna noga. Lär dig hur du ska använda maskinen.



VARNING! Klippande verktyg. Vidrör ej verktyget utan att först stänga av motorn.

Säkerhetsinstruktioner för omgivningen

- Tillåt aldrig barn att använda maskinen.
- Iakttag omgivningen och var säker på att det inte finns risk att människor eller djur kan komma i kontakt med skärutrustningen.
- Se till att ingen kommer närmare än 15 m under arbetet.
- Låt aldrig någon annan använda maskinen utan att försäkra dig om att de har förstått innehållet i bruksanvisningen.
- Arbeta aldrig från en stege eller pall eller annan ej väl förankrad upphöjd position.

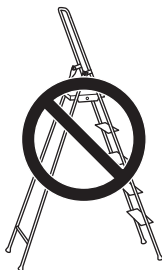

- Tänk på att användaren är ansvarig för olyckor eller faror för andra människor eller deras egendom.

Säkerhetsinstruktioner under arbetet



- Se alltid till att du har en säker och stadig arbetsposition.
- Lämna aldrig maskinen utan uppsikt med motorn igång.
- Använd alltid båda händerna för att hålla i maskinen. Håll maskinen framför kroppen.

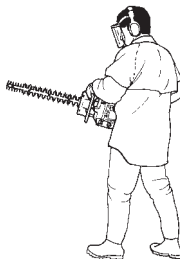

- Se till att händer och fötter inte kommer åt skärutrustningen när motorn är i gång.



- När motorn stängts av, håll händer och fötter borta från skärutrustningen tills den stannat helt.
- Se upp för grenstumpar som kan slungas iväg under klippningen.
- Klipp inte för nära marken. Stenar eller andra lösa föremål kan slungas iväg.
- Undersök klippobjektet med avseende på främmande föremål såsom elledningar, insekter och djur etc, eller föremål som kan skada skärutrustningen t ex metallföremål.
- Om något främmande föremål träffas eller om vibrationer uppstår ska du stanna maskinen. Ta bort tändkabeln från tändstiftet. Kontrollera att maskinen inte är skadad. Reparera eventuella skador.

ARBETSTEKNIK

- Skulle någonting fastna i knivarna under arbetets gång skall motorn stängas av, stanna helt och tändkabeln lossas från tändstiftet innan knivarna rengörs.

Om knivarna fastnar går det att lossa knivarna genom att föra in kombinyckeln i växeln. Ta bort fettpluggen och för in kombinyckeln i växeln och vrid fram och tillbaka.

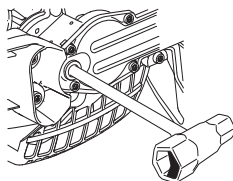

Säkerhetsinstruktioner efter arbetets slut



- Transportskyddet ska alltid sättas på skärutrustningen när maskinen inte används.
- Före rengöring, reparation eller inspektion ska du se till att skärutrustningen har stannat. Tag bort tändkabeln från tändstiftet.
- Använd alltid kraftiga handskar vid reparation av skärutrustningen. Den är mycket vass och skärskador kan mycket lätt uppstå.



- Förvara maskinen oåtkomlig för barn.
- Använd endast originalreservdelar vid reparation.

Grundläggande arbetsteknik

- Arbeta med pendelliknande rörelser nedifrån och upp vid klippning av sidor.
- Anpassa gaspådraget efter belastning.
- Vid häckklippning skall motorn vara vänd från häcken.
- För bästa balans, håll maskinen så nära kroppen som möjligt.

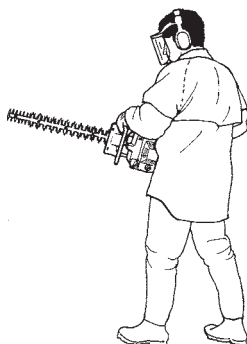

- Se upp så att inte spetsen vidrör marken.
- Forcera inte arbetet, utan gå lagom fort fram, så att alla kvistar klipps av till en jämn yta.

ERGLITE 6028

Häcksaxens bakre handtag kan ställas in i fem riktningar genom att dra ut spärren. Se fig. När handtaget ställs om skall häcksaxen gå på tomgång eller vara stoppad helt.

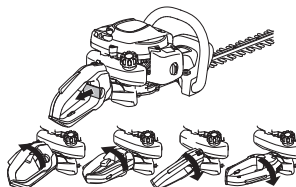

- Under arbete skall handtaget alltid vara riktat uppåt oavsett hur maskinen är riktad.

Förgasare

Inställning av tomgångsvarvtalet

Innan några justeringar görs, se till att luftfiltret är rent och att luftfilterlocket sitter på. Se till att startgasläget är urkopplat.

Justera tomgångsvarvtalet med tomgångsskruven T, om omjustering skulle behövas. Vrid först T-skruven medurs tills skärutrustningen börjar röra sig. Vid sedan skruven moturs tills skärutrustningen stannar. Ett korrekt justerat tomgångsvarvtal har uppnåtts när motorn går jämnt i varje läge. Det bör även vara en god marginal till det varvtal då skärutrustningen börjar röra sig.

Rek. tomgångsvarvtal: Se kapitel Tekniska data.

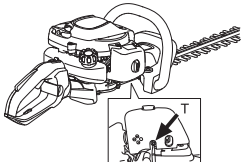

WARNING! Kan tomgångsvarvtalet ej justeras så att skärutrustningen står stilla, kontakta din återförsäljare/ serviceverkstad. Använd inte maskinen förrän den är korrekt inställd eller reparerad.

Ljuddämpare



OBS! Vissa ljuddämpare är försedda med katalysator. Se kapitel Tekniska data för att ta reda på om din maskin är försedd med katalysator.

Ljuddämparen är utformad för att dämpa ljudnivån och för att leda avgaserna bort från användaren. Avgaserna är heta och kan innehålla gnistor vilka kan orsaka brand om avgaserna riktas mot ett torr och brännbart material.

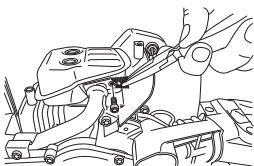

Vissa ljuddämpare är utrustade med ett speciellt gnistfångarnät. Om din maskin är utrustad med en sådan ljuddämpare ska nätet rengöras. Detta görs bäst med hjälp av en stålborste.

På ljuddämpare utan katalysator bör nätet rengöras och eventuellt bytas en gång per vecka. **Vid ev. skador på nätet ska detta bytas.** Om nätet ofta är igensatt, kan detta vara ett tecken på att förgasaren är felaktigt justerad eller att för mycket olja blandats i bensinen.

På katalysatorljuddämpare ska nätet kontrolleras och eventuellt rengöras en gång per månad. **Vid ev. skador på nätet ska detta bytas.** Om nätet ofta är igensatt, kan detta vara ett tecken på att katalysatorns funktion är nedsatt. Kontakta din återförsäljare för kontroll. Med ett igensatt nät överhettas maskinen med skador på cylinder och kolv som följd.

OBS! Använd aldrig maskinen med en ljuddämpare som är i dåligt skick.



WARNING! Katalysatorljuddämparen blir mycket het såväl vid användning som efter stopp. Detta gäller även vid tomgångskörning. Beröring kan orsaka brännskador på huden. Var uppmärksam på brandfaran!

Kylsystem

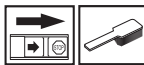

För att erhålla en så låg driftstemperatur som möjligt är maskinen utrustad med ett kylsystem.

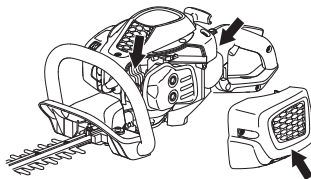

Kylsystemet består av:

- 1 Kylflänsar på cylindern.
- 2 Cylinderkåpa (leder kylflöden mot cylindern).
- 3 Luftinsug genom vevhus (innanför tanken).

Rengör kylsystemet med en borste en gång per vecka, vid svårare förhållanden oftare. Ett smutsigt eller igensatt kylsystem leder till överhettning av maskinen med skador på cylinder och kolv som följd.

Tändstift



Tändstiftets kondition påverkas av:

- En felaktigt inställd förgasare.
- En felaktig oljeblandning i bränslet (för mycket eller felaktig olja).
- Ett smutsigt luftfilter.

Dessa faktorer orsakar beläggningar på tändstiftets elektroder och kan förorsaka driftstörningar och startsvårigheter.

Om maskinens effekt är låg, om den är svår att starta eller om tomgången är orolig: kontrollera alltid först tändstiftet innan ytterligare åtgärder vidtages. Om tändstiftet är igensatt, rengör det och kontrollera samtidigt att elektrodgapet är 0,5 mm. Tändstiftet bör bytas efter ungefär en månad i drift eller om nödvändigt tidigare.

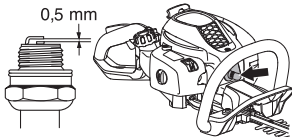

OBS! Använd alltid rekommenderad tändstiftstyp! Felaktigt tändstift kan förstöra kol/cylinder. Se till att tändstiftet har s.k. radioavstörning.

Luftfilter



Luftfiltret skall regelbundet rengöras från damm och smuts för att undvika:

- Förgasarstörningar
- Startproblem
- Sämre effekt
- Onödigt slitage på motorns delar.
- Onormalt hög bränsleförbrukning.

Rengör filtret efter 25 timmars drift eller oftare om förhållandena är ovanligt dammiga.

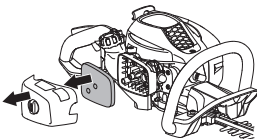

Rengöring av luftfilter

Demontera luftfilterkåpan och tag bort filtret. Tvätta det rent i varmt tvålsvatten. Låt filtret torka, olja sedan in det enligt anvisning.

Ett länge använt luftfilter kan aldrig bli fullständigt rent. Därför måste filtret med jämna mellanrum ersättas med ett nytt. **Ett skadat luftfilter måste alltid bytas ut.**

Inoljning av luftfilter



Använd alltid filterolja, art. nr. 531 00 92-48. Filteroljan innehåller lösningsmedel för att vara lätt att fördela jämnt i filtret. Undvik därför hudkontakt.

Stoppa ned filtret i en plastpåse och håll på filteroljan. Knåda plastpåsen för att fördela oljan. Krama ur filtret i plastpåsen och håll bort överskottsoljan innan filtret monteras på maskinen. Använd aldrig vanlig motorolja. Denna sjunker ganska fort ner genom filtret och lägger sig i botten.

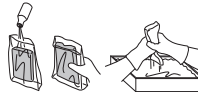

Växel



På växelhuset finns det en fettplugg. Använd fettuben för att fylla i fett och gör det var 25:e timma. Använd Husqvarnas specialfett.

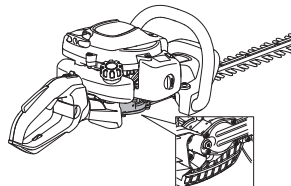

OBS! Växeln ska ej fyllas helt med fett. Fettet expanderar av den värme som uppstår när maskinen körs. Skulle växeln vara helt fylld med fett finns det risk för förstörda tätningar och fettläckage.

Smörjmedlet i växelhuset behöver normalt inte bytas annat än vid eventuella reparationer.

Klippaggregat

Kontrollera att klippaggregatets skruvar sitter fast. Skruva åt dem med åtdragningsmoment: 7-10 Nm.

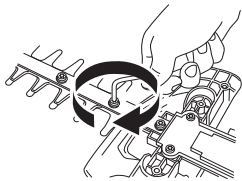

Rengöring och smörjning



Rengör knivarna från kåda och växtsafter med rengöringsmedel 531 00 75-13 (UL22) före och efter varje användningstillfälle.

Kontrollera knivarnas eggar inte är skadade eller deformerade. Fila bort eventuella grader.

Kontrollera att knivarna löper lätt. Ta bort växels fettplugg och för in kombinyckeln i växeln och vrid fram och tillbaka.

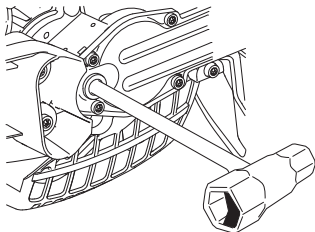

Smörj knivbalkarna med specialsmörjmedel, art.nr. 531 00 75-12 (UL 21) före längre tids förvaring.

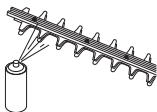

UNDERHÅLL

Underhållsschema

Nedan följer en lista över den skötsel som skall utföras på maskinen. De flesta av punkterna finns beskrivna i avsnittet Underhåll. Användaren får endast utföra sådana underhålls- och servicearbeten som beskrivs i denna bruksanvisning. Mer omfattande ingrepp skall utföras av en auktoriserad serviceverkstad.

Underhåll	Före varje användning:	Efter 40 timmars användning	Efter 100 timmars användning
Rengör maskinen utvändigt.	Efter varje användningstillfälle		
Kontrollera att gasreglagespärren och gasreglage fungerar säkerhetsmässigt.	X		
För att minska brandrisken måste ljuddämparen, avgasröret och motorn rengöras från smuts, löv, överflödigt smörjmedel m.m.	X		
Kontrollera att stoppkontakten fungerar.	X		
Kontrollera att knivarna inte rör sig på tomgång.	X		
Kontrollera att knivarna är oskadade och inte har några sprickor eller andra skador. Byt knivarna om det behövs.	X		
Kontrollera knivskyddet så att det är oskadat och utan deformationer. Byt kniven om knivskyddet är böjt eller skadat.	X		
Byt ut klippaggregatet om det är böjt eller skadat.	X		
Kontrollera att handskyddet är oskadat. Byt skadat skydd.	X		
Kontrollera att skruvar och muttrar är åtdragna.	X		
Kontrollera att inget bränsleläckage finns från motor, tank eller bränsleledningar.	X		
Rengör luftfiltret och olja in det. Rengör oftare om förhållandena är ovanligt dammiga	(25 tim).		
Kontrollera startapparaten med dess lina.		X	
Kontrollera att vibrations-isolatorerna inte är skadade.		X	
Rengör tändstiftet utvändigt. Demontera det och kontrollera elektroavståndet. Justera avståndet till 0,5 mm eller byt tändstift. Se till att tändstiftet har s.k. radioavstörning.		X	
Rengör maskinens kylsystem.		X	
Rengör förgasaren utvändigt och utrymmet runt denna.		X	
Fyll på fett i växelhuset. Detta skall utföras ungefär var 25:e arbetstimma.		X	
Kontrollera att skruvarna som håller ihop knivarna är korrekt dragna.		X	
Kontrollera och rengör eventuellt ljuddämparens gnistfångarnät (gäller endast ljuddämpare med katalysator).		X	
Rengör bränsletanken invändigt.			X
Kontrollera att bränslefiltret invändigt ej är förorenat eller att bränsleslangen har sprickor eller andra defekter. Byt om det behövs.			X
Kontrollera alla kablar och anslutningar.			X
Kontrollera koppling, kopplingsfjädrar och kopplingstrumma med avseende på slitage. Byt om nödvändigt hos auktoriserad serviceverkstad.			X
Byt tändstift. Se till att tändstiftet har s.k. radioavstörning.			X

TEKNISKA DATA

Tekniska data

Tekniska data	SUPERLITE 4528	ERGOLITE 6028
Motor		
Cylindervolym, cm ³	21,7	21,7
Cylinderdiameter, mm	32	32
Slaglängd, mm	27	27
Tomgångsvarvtal, r/min	2800	2800
Rekommenderat max rusvarvtal, r/min	9000	9000
Max. motoreffekt enligt ISO 8893, kW/ r/min	0,6/7800	0,6/7800
Katalysatorljuddämpare	Ja	Ja
Varvtalsreglerat tändsystem	Ja	Ja
Tändsystem		
Tändstift	NGK CMR6A	NGK CMR6A
Elektroddgap, mm	0,5	0,5
Bränsle-/smörjsystem		
Volym bensintank, liter	0,3	0,3
Vikt		
Vikt, utan bränsle, kg	4,8	5,0
Bulleremissioner		
(se anm. 1)		
Ljudeffektnivå, uppmätt dB(A)	100	100
Ljudeffektnivå, garanterad L _{WA} dB(A)	101	101
Ljudnivåer		
(se anm. 2)		
Ekvivalent ljudtrycksnivå vid användarens öra, uppmätt enligt EN ISO 10517, dB(A):	93	93
Vibrationsnivåer		
(se anm. 3)		
Ekvivalenta vibrationsnivåer (a _{hv,eq}) i handtag uppmätt enligt EN ISO 10517, m/s ²		
Främre/bakre handtag:	3,5/4,4	4,1/4,2
Knivar		
Typ	Dubbelsidig	Dubbelsidig
Längd, mm	450	590
Knivhastighet, klipp/min	4050	4050

Anm. 1: Emission av buller till omgivningen uppmätt som ljudeffekt (L_{WA}) enligt EG-direktiv 2000/14/EG. Redovisad ljudeffektnivå för maskinen är med den original skärutrustning som ger högst nivå. Skillnaden mellan garanterad och uppmätt ljudeffekt är att den garanterade ljudeffekten även inkluderar spridning i mätresultat och variation mellan exemplar av samma modell enligt Direktiv 2000/14/EG.

Anm. 2: Redovisade data för ekvivalent ljudtrycksnivå för maskinen har ett typiskt spridningsmått (standardavvikelse) på 1 dB (A).

Anm. 3: Redovisade data för ekvivalent vibrationsnivå har ett typiskt spridningsmått (standardavvikelse) på 1 m/s².

TEKNISKA DATA

EG-försäkran om överensstämmelse (Gäller endast Europa)

Husqvarna AB, SE-561 82 Huskvarna, Sverige, tel +46-36-146500, försäkrar härmed att häcksaxarna **McCULLOCH SUPERLITE 4528, ERGOLITE 6028** från 2011 års serienummer och framåt (året anges i klartext på typskylten plus ett efterföljande serienummer) motsvarar föreskrifterna i RÅDETS DIREKTIV:

- av den 17 maj 2006 "angående maskiner" **2006/42/EG**
- av den 15 december 2004 "angående elektromagnetisk kompatibilitet" **2004/108/EG**.
- av den 8 maj 2000 "angående emission av buller till omgivningen" **2000/14/EG**. Bedömning av överensstämmelse utförd enligt Bilaga V.

För information angående bulleremissionerna, se kapitel Tekniska data. Följande standarder har tillämpats: **EN ISO 12100-2:2009, CISPR 12:2007, EN ISO 10517:2009**

SMP Svensk Maskinprovning AB, Fyrisborgsgatan 3, SE-754 50 Uppsala, Sverige, har utfört frivillig typkontroll åt Husqvarna AB. Certifikaten har nummer:

SEC/11/2327, 01/094/017 - SUPERLITE 4528, ERGOLITE 6028

Huskvarna 13 oktober, 2011

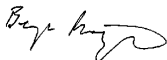

Bengt Frögélius, Utvecklingschef (Bemyndigad representant för Husqvarna AB samt ansvarig för tekniskt underlag.)

SYMBOLFORKLARING

Symboler

ADVARSEL! En hækkeklipper kan ved skødesløs eller forkert brug være et farligt redskab, som kan forårsage alvorlige, i visse tilfælde livsfarlige skader. Det er meget vigtigt, at du læser og forstår indholdet i denne bog.



Læs brugsanvisningen omhyggeligt igennem og forstå indholdet, inden du bruger maskinen.



Brug altid:

- Godkendt høreværn
- Godkendt øjenværn



Dette produkt er i overensstemmelse med gældende CE-direktiv.



Brug altid godkendte beskyttelseshandsker.



Brug skridsikre og stabile støvler eller sko.



Støjemissioner til omgivelserne i henhold til EF-direktiv. Maskinens emission fremgår af kapitlet Tekniske data og af en mærkat.



Tænding; choker: Stil chokeren i chokestilling.



Brændstofpumpe.



Startinstruktion Se anvisningerne under overskriften Start og stop.

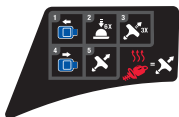

Andre symboler/etiketter på maskinen gælder specifikke krav for certificering på visse markeder.

Motoren standses ved at sætte stopkontakten på stop. **BEMÆRK!** Stopkontakten skifter automatisk til startposition. For at undgå utilsigtet start skal tændhætten derfor altid tages af tændrøret ved montering, kontrol og/eller vedligeholdelse.

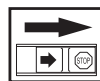

Brug altid godkendte beskyttelseshandsker.

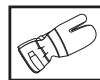

Regelmæssig rengøring kræves.

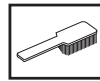

Visuel kontrol.



Beskyttelsesbriller eller ansigtsværn skal bruges.



INDHOLD

Indhold

SYMBOLFORKLARING

Symboler 42

INDHOLD

Indhold 43

Inden start skal du være opmærksom på følgende: 43

INDLEDNING

Til vore kunder! 44

HVAD ER HVAD?

Hvad er hvad? 45

GENERELLE SIKKERHEDSINSTRUKTIONER

Vigtigt 46

Personligt beskyttelsesudstyr 46

Maskinens sikkerhedsudstyr 47

BRÆNDSTOFHÅNDTERING

Brændstofsikkerhed 50

Drivmiddel 50

Tankning 51

START OG STOP

Kontrol før start 52

Start og stop 52

ARBEJDSTEKNIK

Generelle arbejdsinstruktioner 54

VEDLIGEHOLDELSE

Karburator 56

Lyddæmper 56

Kølesystem 56

Tændrør 57

Luftfilter 57

Gear 57

Klippeaggregat 58

Rengøring og smøring 58

Vedligeholdelsesskema 59

TEKNISKE DATA

Tekniske data 60

EF-overensstemmelseserklæring 61

Inden start skal du være opmærksom på følgende:

Læs brugsanvisningen omhyggeligt igennem.



ADVARSEL! Langvarig eksponering for støj kan medføre permanente høreskader. Brug derfor altid godkendt høreværn.



ADVARSEL! Maskinens oprindelige udformning må under ingen omstændigheder ændres uden producentens samtykke. Brug altid originaltilbehør. Ikke-autoriserede ændringer og/eller ikke-godkendt tilbehør kan medføre alvorlige skader eller døden for brugeren eller andre.



ADVARSEL! En hækkeklipper kan ved skødesløs eller forkert brug være et farligt redskab, som kan forårsage alvorlige, i visse tilfælde livsfarlige skader. Det er meget vigtigt, at du læser og forstår indholdet i denne bog.

INDLEDNING

Til vore kunder!

Tak, fordi du har valgt et produkt fra McCulloch. Du er dermed blevet en del af en historie, der tog sin begyndelse, da McCulloch Corporation begyndte at producere motorer under anden verdenskrig. I 1949, da McCulloch introducerede sin første lette motorsav til enmandsbetjening, skulle skovbruget aldrig blive det samme igen.

Udvalget af innovative motorsave udviklede sig op igennem årtierne, og omsætningen tog til i omfang, først med fly- og kartmotorer i 1950'erne og siden med minimotorsave i 1960'erne. Senere, i 1970'erne og 80'erne, kom trimmere og løvblæsere/-sugere med i sortimentet.

I dag fortsætter McCulloch som en del af Husqvarna-koncernen sin tradition for stærke motorer, tekniske innovationer og stærke designs, som har været vores varemærker i mere end et halvt århundrede. Reduktion af brændstofforbruget, emissioner og støjniveauer har højeste prioritet hos os, hvilket også gælder forbedring af sikkerheden og brugervenligheden.

Vi håber, at du vil blive tilfreds med dit McCulloch-produkt, da det er udviklet til at være din ledsager i lang tid fremover. Hvis du følger denne brugervejlednings anbefalinger vedr. anvendelse, service og vedligeholdelse, kan du forvente, at produktet når den anførte levetid. Hvis du får brug for professionel assistance til reparation eller service, bedes du benytte servicesøgeren på www.mcculloch.biz.

McCulloch forsøger hele tiden at videreudvikle sine produkter og forbeholder sig derfor ret til ændringer af bl.a. form og udseende uden forudgående varsel.

Denne vejledning kan også downloades på www.mcculloch.biz.

HVAD ER HVAD?

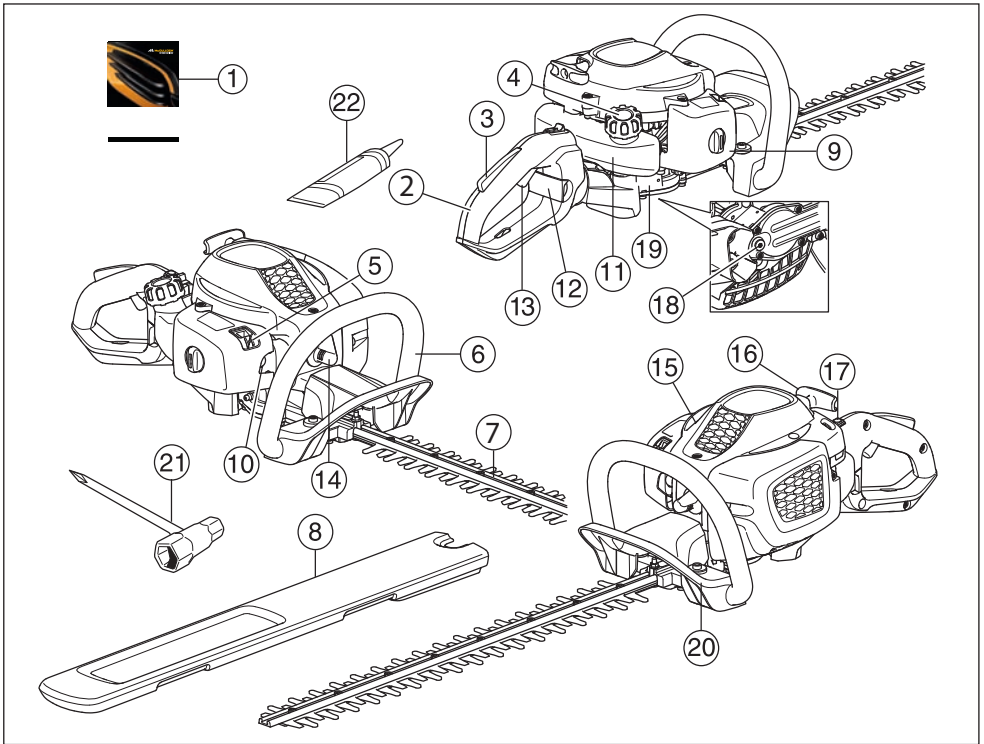

Hvad er hvad?

- | | |
|-------------------------------|--|
| 1 Brugsanvisning | 12 Lås for håndtag (ErgoLite 6028) |
| 2 Håndtag | 13 Gasregulering |
| 3 Gasspærre | 14 Tændhætte og tændrør |
| 4 Brændstofdæksel | 15 Cylinderdæksel |
| 5 Choker | 16 Starthåndtag |
| 6 Forreste håndtag | 17 Stopkontakt |
| 7 Klinge og klingebeskyttelse | 18 Hætte til påfyldning af smøremiddel, gear |
| 8 Transportbeskyttelse | 19 Gear |
| 9 Luftfilterdæksel | 20 Håndbeskyttelse |
| 10 Brændstofpumpe. | 21 Kombinøgle |
| 11 Brændstoftank | 22 Smørefedttube |

GENERELLE SIKKERHEDSINSTRUKTIONER

Vigtigt

VIGTIGT!

Maskinen er kun beregnet til at skære grene og kviste.

Brug aldrig en maskine, der er blevet ændret, så den ikke længere svarer til originalmodellen.

Brug aldrig maskinen, hvis du er træt, hvis du har drukket alkohol, eller hvis du tager medicin, som kan påvirke dit syn, dit overblik eller din kropskontrol.

Brug personligt beskyttelsesudstyr. Se instruktionerne i afsnittet "Personligt beskyttelsesudstyr".

Anvend aldrig maskinen ved ekstreme klimaforhold såsom streng kulde eller meget varmt og/eller fugtigt klima.

Brug aldrig en maskine, som er behæftet med fejl. Følg vedligeholdelses-, kontrol- og serviceinstruktionerne i denne brugsanvisning. Visse vedligeholdelses- og serviceforanstaltninger må kun udføres af erfarne og kvalificerede specialister. Se instruktionerne i afsnittet Vedligeholdelse.

Samtlige dæksler og beskyttelser skal være monteret før start. Sørg for, at tændhætten og tændkablet er intakte, så du undgår risikoen for elektrisk stød.



ADVARSEL! Denne maskine skaber et elektromagnetisk felt under brug. Dette felt kan i nogle tilfælde påvirke aktive eller passive medicinske implantater. For at reducere risikoen for alvorlige eller dødbringende skader anbefaler vi, at personer med medicinske implantater kontakter deres læge og producenten af det medicinske implantat, før de tager maskinen i brug.



ADVARSEL! At køre en motor i et lukket eller dårligt udluftet rum kan medføre døden som følge af kvælning eller kulilteforgiftning.



ADVARSEL! Tillad aldrig børn at anvende eller være i nærheden af maskinen. Da maskinen er forsynet med en stopkontakt med returfunktion og kan startes med lav hastighed og lille kraft på starthåndtaget, kan selv små børn under visse omstændigheder tilføre den kraft, der er nødvendig for at starte maskinen. Dette kan indebære risiko for alvorlige personskader. Tag derfor tændhætten af, når maskinen ikke er under opsyn.



ADVARSEL! Beskadigede knive kan øge risikoen for ulykker.

Personligt beskyttelsesudstyr

VIGTIGT!

En hækkeklipper kan ved skødesløs eller forkert brug være et farligt redskab, som kan forårsage alvorlige, i visse tilfælde livsfarlige skader. Det er meget vigtigt, at du læser og forstår indholdet i denne bog.

Ved enhver anvendelse af maskinen skal der bruges godkendt personligt beskyttelsesudstyr. Det personlige beskyttelsesudstyr udelukker ikke risikoen for skader, men det mindsker effekten af en skade ved en ulykke. Bed din forhandler om hjælp ved valg af udstyr.



ADVARSEL! Vær altid opmærksom på advarselssignaler eller tilråb, når høreværnet bruges. Tag altid høreværnet af, så snart motoren er standset.

HØREVÆRN

Høreværn med tilstrækkelig dæmpning skal bruges.



ØJENVÆRN

Godkendt øjenværn skal altid anvendes. Hvis der anvendes visir, skal der også anvendes godkendte beskyttelsesbriller. Med godkendte beskyttelsesbriller menes briller, som opfylder standarden ANSI Z87.1 for USA eller EN 166 for EU-lande.



HANDSKER

Handsker skal benyttes, når det er nødvendigt, f.eks. ved montering af skøreudstyr.



STØVLER

Brug skridsikre og stabile støvler eller sko.



GENERELLE SIKKERHEDSINSTRUKTIONER

TØJ

Brug rivefast materiale i tøjet og undgå alt for løstsiddende tøj, som nemt sætter sig fast i kviste og grene. Brug altid kraftige, lange bukser. Bær ikke smykker, shorts eller sandaler, og gå ikke barfodet. Sørg for, at håret ikke hænger nede for skuldrene.

FØRSTEHJÆLP

Forbindingskasse skal altid findes i nærheden.



Maskinens sikkerhedsudstyr

I dette afsnit forklares mere om maskinens sikkerhedsdetaljer, hvilken funktion de har, samt hvordan kontrol og vedligeholdelse skal udføres for at sikre, at de fungerer. Se kapitel Hvad er hvad? for at se, hvor disse detaljer er placeret på maskinen.

Maskinens levetid kan forkortes, og risikoen for ulykker kan øges, hvis maskinen ikke vedligeholdes korrekt, og hvis service og/eller reparation ikke udføres fagligt korrekt. Hvis du har brug for yderligere oplysninger, kan du kontakte nærmeste serviceværksted.

VIGTIGT!

Al service og reparation af maskinen kræver specialuddannelse. Dette gælder særligt maskinens sikkerhedsudstyr. Hvis maskinen ikke klarer nogen af de nedennævnte kontroller, skal du kontakte dit serviceværksted. Ved at købe nogle af vores produkter kan du være sikker på at få en faglig korrekt reparation og service. Hvis maskinen er købt et sted, som ikke er en af vores serviceydende forhandlere, skal du spørge dem efter det nærmeste serviceværksted.



ADVARSEL! Brug aldrig en maskine med defekt sikkerhedsudstyr. Maskinens sikkerhedsudstyr skal kontrolleres og vedligeholdes som beskrevet i dette afsnit. Klarer maskinen ikke alle kontrollerne, skal du kontakte et serviceværksted for at få den repareret.

Gasreguleringslås

Gasreguleringslåsen er konstrueret med henblik på at forhindre ufrivillig aktivering af gasreguleringen. Når spærren (A) trykkes ned mod håndtaget (= når man holder om håndtaget) frikobles gasreguleringen (B). Når grebet om håndtaget slippes, sættes både gasreguleringen og gasreguleringslåsen tilbage i deres respektive udgangsstilling. Dette sker via to af hinanden uafhængige retur fjedersystemer. Denne stilling bevirker, at gasreguleringen automatisk låses i "tomgang".

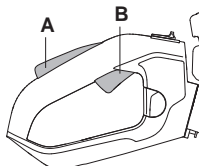

Kontrollér, at gasreguleringen er låst i tomgangsstilling, når gasreguleringslåsen befinder sig i udgangsstilling.

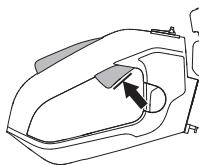

Tryk gasreguleringslåsen ind, og kontrollér, at den vender tilbage til udgangsstillingen, når den slippes.

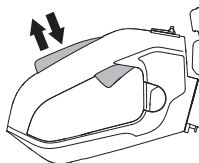

Kontrollér, at gasreguleringen og gasreguleringslåsen går let, og at retur fjedersystemet fungerer.

Se anvisningerne under overskriften Start. Start hækkeklipperen, og giv fuld gas. Slip gasreguleringen, og kontrollér, at knivene standser, og at de bliver stående stille. Hvis knivene bevæger sig med gasreguleringen i tomgangsstilling, skal karburatorens tomgangsstilling justeres. Se anvisningerne under overskriften Vedligeholdelse.



GENERELLE SIKKERHEDSINSTRUKTIONER

Stopkontakt

Stopkontakten skal bruges til at slukke for motoren.

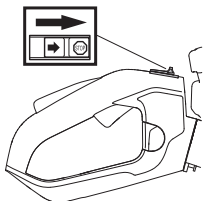

Start motoren, og kontrollér, at motoren slukkes, når stopkontakten sættes i stopposition. Stopkontakten skifter automatisk til startposition. For at undgå utilsigtet start skal tændhætten derfor altid tages af tændrøret ved montering, kontrol og/eller vedligeholdelse.

Håndbeskyttelse



Håndbeskyttelsen skal beskytte hånden mod at komme i kontakt med de kørende knive, f.eks. når brugeren mister grebet om det forreste håndtag.

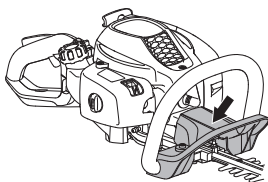

Kontrollér, at håndbeskyttelsen er fastmonteret.

Kontrollér, at håndbeskyttelsen er intakt.

Vibrationsdæmpningssystem



Din maskine er udstyret med et vibrationsdæmpningssystem, som er konstrueret med henblik på at give en så vibrationsfri og behagelig brug som muligt.

Maskestens vibrationsdæmpningssystem reducerer overførslen af vibrationer mellem motorenheden/skæreudstyret og maskinens håndtagsenhed.

Motorenheden inklusive klingerne er ophængt på håndtaget med fire gummibøsninger.

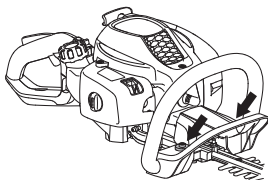

Kontrollér regelmæssigt vibrationsdæmpningselementerne for materialerevner og deformationer. Kontrollér, at vibrationsdæmpningskomponenterne er intakte og fast forankrede.



ADVARSEL! Overeksponering af vibrationer kan medføre blodkar- eller nerveskader hos personer med blodcirkulationsproblemer. Kontakt en læge, hvis du oplever kropslige symptomer, som kan relateres til overeksponering af vibrationer. Eksempler på sådanne symptomer er følelsesløshed, manglende følesans, "kildren", "stikken", smerte, manglende eller reduceret styrke i forhold til normalt, forandringer i hudens farve eller i dens overflade. Disse symptomer forekommer almindeligvis i fingre, hænder eller håndled. Risiciene kan øges ved lave temperaturer.

Lyddæmper



Lyddæmperen er konstrueret med henblik på at give et så lavt lydniveau som muligt samt lede motorens udstødningsskasser væk fra brugeren. Lyddæmperen udstyret med katalysator er desuden konstrueret med henblik på at reducere skadelige stoffer i udstødningsskasserne.



I lande med varmt og tørt klima er risikoen for brand åbenbar. Vi har derfor udstyret visse lyddæmpere med et såkaldt gnistfangernet. Kontrollér, om din maskine har et sådant net.



For lyddæmpere er det meget vigtigt, at instruktionerne for kontrol, vedligeholdelse og service overholdes.

Brug aldrig en maskine med en defekt lyddæmper.



GENERELLE SIKKERHEDSINSTRUKTIONER

Kontrollér regelmæssigt, at lyddæmperen sidder fast i maskinen.



Er din maskines lyddæmper udstyret med et gnistfangernet, skal dette renses regelmæssigt. Et tilstoppet net medfører, at motoren kører varm med alvorlig motorskade til følge.

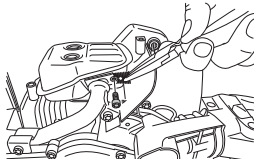

ADVARSEL! Katalysatorlyddæmperen bliver meget varm både under brug og efter stop. Dette gælder også ved tomgangskørsel. Berøring kan give forbrændinger på huden. Vær opmærksom på brandfaren!



ADVARSEL! Lyddæmperen indeholder kemikalier, som kan være kræftfremkaldende. Undgå kontakt med disse elementer, hvis lyddæmperen bliver beskadiget.



ADVARSEL! Husk, at: Motorens udstødningsgasser er varme og kan indeholde gnister, som kan forårsage brand. Start derfor aldrig maskinen indendørs eller i nærheden af brandfarligt materiale!

Klinge og klingebeskyttelse



Den yderste del af klingerne (1) er formet som klingebeskyttelser. Klingebeskyttelsen er beregnet til at beskytte kropsdele imod at komme i kontakt med klingerne.

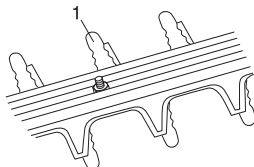

Kontrollér, at knivbeskyttelsen hverken har skader eller deformationer. Udskift klingebeskyttelsen, hvis den er bøjet eller beskadiget.

Gear

Efter arbejde med maskinen bliver gearkassen varm. Rør ikke ved gearkassen for at undgå forbrændinger.

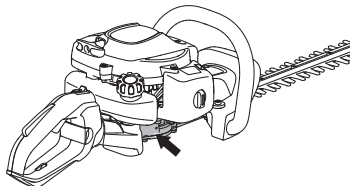

BRÆNDSTOFHÅNDTERING

Brændstofsikkerhed

Start aldrig maskinen:

- 1 Hvis du har spildt brændstof på den. Aftør alt det spildte brændstof, og lad benzineresterne fordampe.
- 2 Hvis du har spildt brændstof på dig selv eller dit tøj, skift tøj. Vask de legemsdele, som har været i kontakt med brændstoffet. Brug vand og sæbe.
- 3 Hvis maskinen lækker brændstof. Kontrollere regelmæssigt for lækage fra tankdæksel og brændstofslanger.

Transport og opbevaring

- Lad hækkeklipperen køle af efter brugen, inden den opbevares.
- Opbevar og transporter maskinen og brændstoffet, så eventuel lækage og dampe ikke risikerer at komme i kontakt med gnister eller åben ild, f.eks. fra elmaskiner, elmotorer, elkontakter/afbrydere eller olieløfyr.
- Ved opbevaring og transport af brændstof skal der bruges en til formålet passende og godkendt beholder.
- Ved længere tids opbevaring af maskinen skal brændstofftanken tømmes. Spørg på den nærmeste benzinstation, hvor du kan komme af med overskydende brændstof.
- Sørg for, at maskinen er ordentligt rengjort, og at der er udført fuldstændig service, inden langtidsopbevaring.
- Skæreudstyrets transportbeskyttelse skal altid være monteret under transport og opbevaring af maskinen.
- Fastgør maskinen under transport.



ADVARSEL! Vær forsigtig ved håndtering af brændstof. Tænk på brand-, eksplosions- og indåndingsrisikoen.

Drivmiddel

BEMÆRK! Maskinen er forsynet med en totaktsmotor og skal altid anvendes med en blanding af benzin og totaktsolie. For at sikre et korrekt blandingsforhold er det vigtigt at måle den oliemængde, der skal blandes, helt nøjagtigt. Ved blanding af små brændstofmængder påvirker selv små fejl i oliemængden blandingsforholdet kraftigt.



ADVARSEL! Brændstof og brændstofslanger er meget brandfarlige og kan give alvorlige skader ved indånding og hudeksponering. Vær derfor forsigtig ved håndtering af brændstof, og sørg for god luftventilation ved brændstofhåndtering.

Benzin



BEMÆRK! Brug altid kvalitetsbenzin med et oktantal på mindst 90 (RON). Hvis maskinen er forsynet med katalysator (se afsnittet Tekniske data), skal du altid anvende blyfri kvalitetsbenzin iblandet olie. Blyholdig benzin ødelægger katalysatoren.

Hvor det er muligt at få miljøtilpasset benzin, såkaldt alkylatbenzin, skal denne anvendes.



- Det laveste anbefalede oktantal er 90 (RON). Hvis du kører motoren på benzin med et lavere oktantal end 90, kan der opstå såkaldt banking. Dette medfører øget motortemperatur, som kan forårsage motorhavari.
- Ved arbejde med kontinuerligt højt omdrejningstal anbefales et højere oktantal.

Totaktsolie

- For at opnå det bedste resultat og en optimal funktion skal Universal, Universal powered by McCULLOCH totaktsolie, som er specielt udviklet til vores luftafkølede totaktsmotorer, anvendes.
- Brug aldrig totaktsolie beregnet til vandafkølede udenbordsmotorer, såkaldt outboardolie (kaldes TCW).
- Brug aldrig olie beregnet til firetaktsmotorer.
- En lav olie kvalitet eller en for fed olie/brændstofblanding kan forværre katalysatorens funktion og reducere dens levetid.
- Blandingsforhold

1:50 (2 %) med Universal, Universal powered by McCULLOCH totaktsolie.

1:33 (3 %) med andre olier, der er beregnet til luftafkølede totaktsmotorer i klasserne JASO FB/ISO EGB.

Benzin, liter	Totaktsolie, liter	
	2% (1:50)	3% (1:33)
5	0,10	0,15
10	0,20	0,30
15	0,30	0,45
20	0,40	0,60

BRÆNDSTOFHÅNDTERING

Blanding

- Bland altid benzin og olie i en ren beholder, der er godkendt til benzin.
- Begynd altid med at hælde halvdelen af benzinen i. Hæld derefter al olien i. Bland (ryst) brændstofblandingen. Hæld den resterende mængde benzin i.
- Bland (ryst) brændstofblandingen omhyggeligt, inden maskinens brændstoftank fyldes.

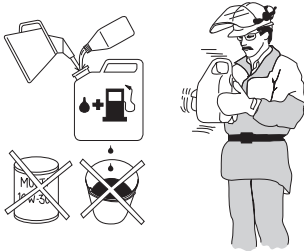

- Bland ikke brændstof til mere end maks. 1 måneds behov.
- Hvis maskinen ikke bruges i længere tid, skal brændstoftanken tømmes og rengøres.



ADVARSEL! Katalysatorlyddæmperen bliver meget varm både under og efter brug. Dette gælder også ved kørsel i tomgang. Vær opmærksom på brandfaren, specielt ved håndtering i nærheden af brandfarlige emner og/eller gasser.

Tankning



ADVARSEL! Følgende sikkerhedsforskrifter mindsker risikoen for brand:

Ryg ikke, og anbring aldrig varme genstande i nærheden af brændstoffet.

Tank aldrig med motoren i gang.

Fyld altid brændstof på i et godt ventileret sted. Fyld aldrig brændstof på maskinen indendørs.

Stand motoren, og lad den afkøle nogle minutter før tankning.

Åbn tankdækslet langsomt ved brændstofpåfyldning, så et eventuelt overtryk langsomt forsvinder.

Spænd tankdækslet omhyggeligt efter tankning.

Flyt altid maskinen væk fra tankningsstedet og -kilden, inden den startes.

- Anvend en brændstofdunk med overløbsikring.
- Tør rent omkring tankdækslet. Forureninger i tanken kan medføre driftsforstyrrelser.
- Sørg for, at brændstoffet er blandet godt ved at ryste beholderen, inden tanken fyldes.

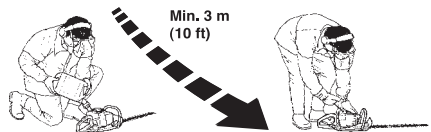

START OG STOP

Kontrol før start



- Inspicér arbejdsområdet. Fjern alle genstande, der kan slynges op.
- Kontrollér skæreudstyret. Brug aldrig sløve, revnede eller beskadigede knive.
- Kontrollér maskinen, så den er i optimal stand. Kontrollér, at alle møtrikker og bolte er spændt.
- Kontrollér, at gearet er smurt korrekt. Se anvisningerne under overskriften Gear.
- Kontrollér, at skæreudstyret altid stopper i tomgang.
- Brug kun maskinen til det formål, den er beregnet til.
- Kontrollér, at håndtaget og sikkerhedsfunktioner er i orden. Brug aldrig en maskine, som mangler dele eller er ændret i strid med specifikationerne.
- Alle dæksler skal være monteret korrekt og være fejlfri før start af maskinen.

Start og stop



ADVARSEL! Det komplette gearhus skal være monteret, inden maskinen startes, ellers kan koblingen løsne sig og forårsage personskade.

Flyt altid maskinen ca. 3 meter fra tankningsstedet inden start. Anbring maskinen på et fast underlag. Husk, at knivene kan bevæge sig, når motoren starter. Kontrollér, at knivene ikke kommer i kontakt med noget objekt. Kontrollér, at der ikke opholder sig uvedkommende personer i arbejdsområdet, da der ellers er risiko for alvorlige personskader. Sikkerhedsafstanden er 15 meter.

Kold motor

(1) Choker



Stil chokeren i chokestilling.

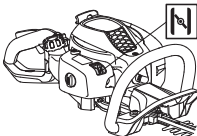

(2) Brændstofpumpe:



Tryk flere gange på brændstofpumpens gummiblære, indtil den fyldes med brændstof (ca. 6 gange). Det er ikke nødvendigt at fylde blæren helt.

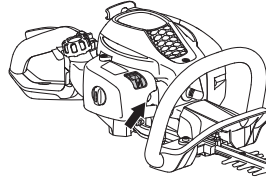

(3) Start



Tryk maskinkroppen mod jorden med venstre hånd (OBS! Ikke med foden!). Tag fat i starthåndtaget, træk langsomt startsnoren ud med højre hånd indtil modstand (starthagerne griber fat), og træk derefter i snoren med nogle hurtige og kraftige ryk. **Vikl aldrig startsnoren rundt om hånden.**



(4, 5)



Sæt chokeren tilbage i udgangsposition, umiddelbart når motoren tænder og gør nye startforsøg, indtil motoren starter.

BEMÆRK! Hvis chokerhåndtaget skubbes tilbage til dets oprindelige position, kører motoren med øget hastighed, den såkaldte startgasstilling, og klingerne vil bevæge sig. Startgasstillingen deaktiveres igen ved at give gas med gashåndtaget.

BEMÆRK! Træk ikke startsnoren helt ud, og slip heller ikke starthåndtaget fra udstrakt stilling. Dette kan give skader på maskinen.

START OG STOP

Varm motor



Tryk maskinkroppen mod jorden med venstre hånd (OBS! Ikke med foden!). Tag fat i starthåndtaget, træk langsomt startsnoren ud med højre hånd indtil modstand (starthagerne griber fat), og træk derefter i snoren med nogle hurtige og kraftige ryk. **Vikl aldrig startsnoren rundt om hånden.**



Stop

Motoren standses ved at sætte stopkontakten på stop.

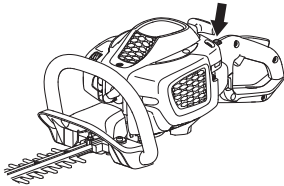

BEMÆRK!

Stopkontakten skifter automatisk til startposition. For at undgå utilsigtet start skal tændhætten derfor altid tages af tændrøret ved montering, kontrol og/eller vedligeholdelse.

Generelle arbejdsinstruktioner

VIGTIGT!

Dette afsnit behandler grundlæggende sikkerhedsregler for arbejde med hækkeklipper.

Når du kommer ud for en situation, som gør dig usikker med hensyn til fortsat brug, skal du spørge en ekspert til råds. Henvend dig til din forhandler eller dit serviceværksted.

Undgå al brug, som du ikke synes, du er tilstrækkeligt kvalificeret for.



ADVARSEL! Maskinen kan forårsage alvorlige personskader. Læs sikkerhedsinstruktionerne omhyggeligt igennem. Gør dig bekendt med, hvordan du skal anvende maskinen.



ADVARSEL! Klippende værktøj. Berør ikke værktøjet uden først at slukke for motoren.

Sikkerhedsinstruktioner for omgivelserne

- Tillad aldrig børn at bruge maskinen.
- Hold øje med omgivelserne, og kontrollér, at der ikke er nogen risiko for, at mennesker eller dyr kan komme i kontakt med skæreudstyret.
- Sørg for, at ingen kommer nærmere end 15 meter under arbejdet.
- Lad aldrig andre bruge maskinen, uden at du har sikret dig, at vedkommende har forstået indholdet i brugsanvisningen.
- Arbejd aldrig på en stige, stol, palle eller fra et andet højt sted, som ikke er helt stabilt.

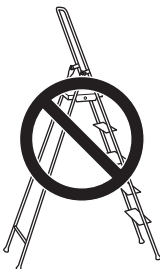

- Vær opmærksom på, at føreren er ansvarlig for uheld eller risici, som andre personer eller disses ejendom udsættes for.

Sikkerhedsinstruktioner under arbejdet



- Sørg altid for, at du har en sikker og stabil arbejdsposition.
- Lad aldrig maskinen være uden opsyn, når motoren er i gang.
- Brug altid begge hænder til at holde maskinen. Hold maskinen foran kroppen.

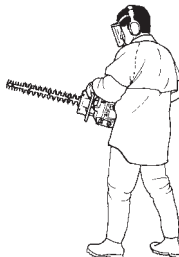

- Sørg for, at hænder og fødder ikke kommer i nærheden af skæreudstyret, når motoren er i gang.



- Når motoren slukkes, skal du holde hænder og fødder væk fra skæreudstyret, indtil det er standset helt.
- Pas på grenstumper, som kan slynges væk under klipningen.
- Skær ikke for nær ved jorden. Sten eller andre løse genstande kan blive slynget op.
- Undersøg klippeobjektet med hensyn til fremmedlegemer såsom elledninger, insekter og dyr etc. eller genstande, som kan skade skæreudstyret, f.eks. metalgenstande.
- Hvis et fremmedlegeme rammes, eller der opstår vibrationer, skal du standse maskinen. Fjern tændrørskablet fra tændrøret. Kontrollér, at maskinen ikke er beskadiget. Reparer eventuelle skader.

ARBEJDSTEKNIK

- Skulle et eller andet sætte sig fast i knivene under arbejdets gang skal motoren slukkes og standse helt inden knivene rengøres. Fjern tændkablet fra tændrøret.

Hvis klingerne kommer til at sidde fast, kan de løsnes igen ved at stikke kombinøglen ind i gearhuset. Fjern smøremiddelproppen, stik kombinøglen ind i gearingen, og drej den frem og tilbage.

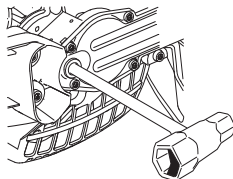

Sikkerhedsinstruktioner efter arbejdets ophør



- Transportbeskyttelsen skal altid sættes på skæreudstyret, når maskinen ikke anvendes.
- Inden rengøring, reparation eller inspektion skal du kontrollere, at skæreudstyret er standset helt. Fjern tændrørskablet fra tændrøret.
- Anvend altid kraftige handsker ved reparation af skæreudstyret. Det er meget skarpt, og snitsår kan meget let forekomme.



- Opbevar maskinen utilgængeligt for børn.
- Brug kun originale reservedele ved reparation.

Grundlæggende arbejdsteknik

- Arbejd med pendullignende bevægelser nedefra og op ved klipning af sider.
- Tilpas gasgivningen i forhold til belastningen.
- Ved hækklipping skal motoren vende væk fra hækken.

- For at opnå den bedste balance skal maskinen holdes så tæt ind til kroppen som muligt.

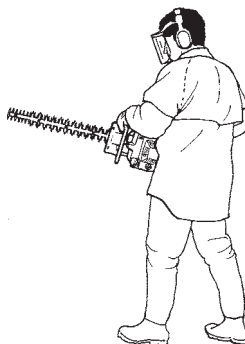

- Pas på, at spidsen ikke berører jorden.
- Prøv ikke at forcere arbejdet, men gå tilpas hurtigt frem, så alle kviste klippes af med en jævn overflade.

ERGOLITE 6028

Hæktrimmerens bagerste håndtag kan stilles i fem positioner ved at trække i hagen. Se figuren. Når håndtaget justeres, skal trimmeren være i tomgang eller ikke køre.

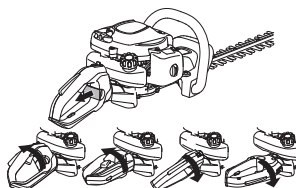

- Under arbejde skal håndtaget altid vende opad, uanset hvordan trimmeren er vendt.

Karburator

Justering af tomgangsomdrejningstallet

Inden der foretages justeringer, skal det kontrolleres, at luftfiltret er rent, og at luftfilterlåget er monteret. Sørg for, at startgasstillingen er deaktiveret.

Juster omdrejningstallet for tomgang med tomgangsskruen T, hvis der bliver behov for omjustering. Drej først T-skruen med uret, indtil skæreudstyret begynder at bevæge sig. Drej derefter skruen mod uret, indtil skæreudstyret standser. Omdrejningstallet er justeret korrekt, når motoren kører jævnt i begge positioner. Der bør være en god marginal til det omdrejningstal, hvor skæreudstyret begynder at bevæge sig.

Anbefalet omdrejningstal i tomgang: Se kapitlet Tekniske data.

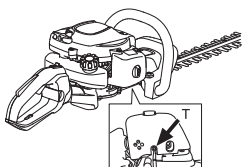

ADVARSEL! Hvis tomgangsomdrejningstallet ikke kan justeres, så skæreudstyret står stille, skal du kontakte din forhandler/dit serviceværksted. Brug ikke maskinen, før den er indstillet korrekt eller repareret.

Lyddæmpere



BEMÆRK! Visse lyddæmpere er forsynet med katalysator. Se kapitlet Tekniske data for at se, om din maskine er forsynet med katalysator.

Lyddæmperen er beregnet til at dæmpe lydniveauet og til at lede udstødningsgasserne væk fra brugeren. Udstødningsgasserne er varme og kan indeholde gnister, som kan forårsage brand, hvis udstødningsgasserne rettes mod et tørt og brændbart materiale.

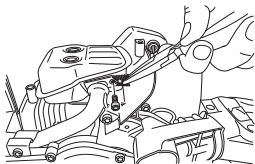

Visse lyddæmpere er udstyret med et specielt gnistfangernet. Hvis din maskine er udstyret med en sådan lyddæmper, skal nettet rengøres. Dette gøres bedst med en stålborste.

På lyddæmpere uden katalysator bør gnistfangernet rengøres og eventuelt udskiftes en gang om ugen. **Ved eventuelle skader på gnistfangernet skal det udskiftes.** Hvis nettet ofte er blokeret, kan det være et tegn på, at karburatoren er justeret forkert, eller at der er blandet for meget olie i benzinen.

På katalysatorlyddæmpere skal gnistfangernet kontrolleres og om nødvendigt rengøres en gang om måneden. **Ved eventuelle skader på gnistfangernet skal det udskiftes.** Hvis gnistfangernet ofte er tilstoppet, kan dette være tegn på, at katalysatorens funktion er nedsat. Kontakt din forhandler for at få det kontrolleret. Med et tilstoppet gnistfangernet overophedes maskinen med skader på cylinder og stempel til følge.

BEMÆRK! Brug aldrig maskinen med en lyddæmper, der er i dårlig stand.



ADVARSEL! Katalysatorlyddæmperen bliver meget varm både under brug og efter stop. Dette gælder også ved tomgangskørsel. Berøring kan give forbrændinger på huden. Vær opmærksom på brandfaren!

Kølesystem



For at holde en så lav driftstemperatur som muligt er maskinen udstyret med et kølesystem.

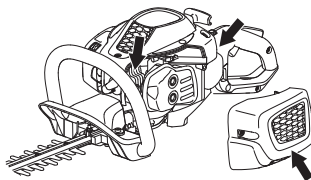

Kølesystemet består af:

- 1 Køleribber på cylinderen.
- 2 Cylinderdæksel (leder køleluften mod cylinderen).
- 3 Luftindtag via krumtaphuset (inden i tanken).

Rens kølesystemet med en børste en gang om ugen, under støvfyldte forhold oftere. Et snavset eller tilstoppet kølesystem medfører overopvarmning af maskinen med skader på cylinderen og stemplet til følge.

Tændrør



Tændrørets tilstand påvirkes af:

- En forkert indstillet karburator.
- En forkert olieblanding i brændstoffet (for meget eller forkert olie).
- Et snavset luftfilter.

Disse faktorer forårsager belægninger på tændrørets elektroder og kan forårsage driftsforstyrrelser og startproblemer.

Hvis maskinens effekt er for lav, hvis den er svær at starte, eller hvis tomgangen er urolig, skal du altid først kontrollere tændrøret, inden der gøres noget andet. Hvis tændrøret er tilstoppet, skal det renses, og samtidig skal det kontrolleres, at elektrodeafstanden er 0,5 mm.

Tændrøret bør udskiftes efter ca. en måneds drift, eller hvis det er nødvendigt, endnu tidligere.

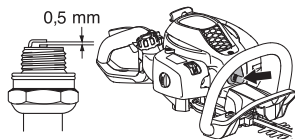

BEMÆRK! Brug altid anbefalet tændrørstype! Forkert tændrør kan ødelægge stempel/cylinder. Kontrollér, at tændrøret har såkaldt radiostøjdemping.

Luftfilter



Luftfilteret skal rengøres regelmæssigt for støv og snavs for at undgå:

- Karburatorforstyrrelser
- Startproblemer
- Dårlig effekt
- Unødvendig slitage på motorens dele.
- Unormalt højt brændstofforbrug.

Rengør filteret efter 25 timers drift eller oftere, hvis forholdene er usædvanligt støvede.

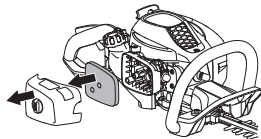

Rengøring af luftfilter

Afmonter luftfilterdækslet, og fjern filteret. Vask det i varmt sæbevand. Lad filteret tørre, og oliér det derefter i overensstemmelse med instruktionerne.

Et længe brugt luftfilter kan aldrig blive helt rent. Derfor skal filteret regelmæssigt udskiftes med et nyt. **Et beskadiget luftfilter skal altid udskiftes.**

Indsmøring af luftfilter i olie

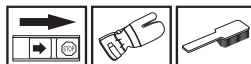

Brug altid filterolie art. nr. 531 00 92-48. Filterolien indeholder opløsningsmiddel, så den er nem at fordele jævnt i filtret. Undgå derfor kontakt med huden.

Læg filteret i en plastpose, og påfyld filterolien. Tryk på plastposen for at fordele olien. Tag filteret i plastposen ud, og hæld den overskydende olie fra, inden filtret monteres i maskinen. Brug aldrig almindelig motorolie. Den synker meget hurtigt ned gennem filteret og lægger sig på bunden.



Gear



Gearhuset er forsynet med en prop til påfyldning af smøremiddel. Benyt fedtrøret til at påfylde fedt, og gentag for hver 25 timer. Anvend Husqvarnas specialfedt.

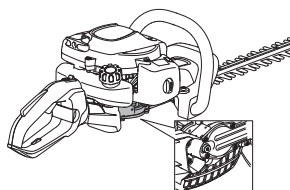

BEMÆRK! Gearet skal ikke fyldes helt med fedt. Fedtet udvides af den varme, som opstår, når maskinen kører. Hvis gearet var helt fyldt med fedt, er der risiko for ødelagte pakninger og fedtlækage.

Smøremidlet i gearhuset skal normalt blot udskiftes i forbindelse med eventuelle reparationer.

Klippeaggregat

Kontrollér, at skæreenhedens skruer er monteret korrekt. Spænd dem med et tilspændingsmoment på 7-10 Nm.

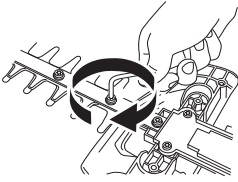

Rengøring og smøring



Rengør knivene for harpiks og plantesaft med rengøringsmidlet 531 00 75-13 (UL22) hver gang før og efter brug.

Kontrollér, at klingernes kanter hverken har skader eller deformationer. Fil eventuelle grater væk.

Kontrollér, at klingerne bevæger sig frit. Fjern smøremiddelproppen i gearhuset, stik kombinøglen ind, og drej den frem og tilbage.

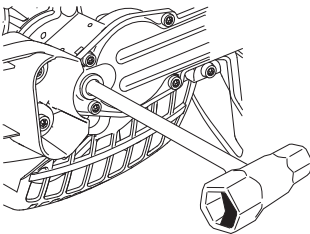

Smør knivbjælkerne med specialsmøremidlet, art.-nr. 531 00 75-12 (UL 21) før længere tids opbevaring.

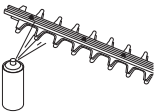

VEDLIGEHOVELSE

Vedligeholdelsesskema

Nedenfor vises en oversigt over det vedligeholdelsesarbejde, der skal udføres på maskinen. De fleste af punkterne er beskrevet i afsnittet Vedligeholdelse. Brugeren må kun udføre den form for vedligeholdelses- og servicearbejde, der beskrives i denne brugsanvisning. Mere omfattende arbejde skal udføres af et autoriseret serviceværksted.

Vedligeholdelse	Før hver anvendelse:	Efter 40 timers brug	Efter 100 timers brug
Rengør maskinen udvendigt.	Hver gang maskinen har været i brug		
Kontrollér, at gasreguleringsspærren og gasreguleringen fungerer i sikkerhedsmæssigt henseende.	X		
For at mindske brandrisikoen skal lyddæmperen, udstødningsrøret og motoren rengøres for snavs, løv, overflødigt smøremiddel m.m.	X		
Kontrollér, at stopkontakten fungerer.	X		
Kontrollér, at knivene ikke bevæger sig ved tomgang.	X		
Kontrollér, at knivene er intakte og ikke har revner eller andre skader. Skift knivene om nødvendigt.	X		
Kontrollér, at klingebeskyttelsen hverken har skader eller deformationer. Udskift klingens, hvis den er bøjet eller beskadiget.	X		
Udskift klingebeskyttelsen, hvis den er bøjet eller beskadiget.	X		
Kontrollér, at håndbeskyttelsen er intakt. Udskift beskadiget beskyttelse.	X		
Kontrollér, at skruer og møtrikker er spændte.	X		
Kontrollér, at hverken motor, tank eller brændstofrør lækker brændstof.	X		
Rengør luftfilteret, og oliér det. Rengør oftene, hvis forholdene er usædvanligt støvede.	(25 tim).		
Kontrollér startmotoren og dens startsnor.		X	
Kontrollér, at vibrationsisolatorerne ikke er beskadigede.		X	
Rengør tændrøret udvendigt. Afmonter det, og kontrollér elektrodeafstanden. Juster afstanden til 0,5 mm, eller udskift tændrøret. Kontrollér, at tændrøret har såkaldt radiostøjdæmpning.		X	
Rengør maskinens kølesystem.		X	
Rengør karburatoren udvendigt og rummet omkring den.		X	
Fyld gearhuset med fedt. Det skal gøres for hver ca. 25 driftstimer.		X	
Kontrollér, at de bolte, som holder knivene, er fastspændt korrekt.		X	
Kontrollér, og rengør eventuelt lyddæmperens gnistfangernet (gælder kun lyddæmpere med katalysator).		X	
Rengør brændstoffranken indvendigt.			X
Kontrollér brændstoffilterets indvendige side for snavs, og se efter, at der ikke er sprækker eller andre defekter i brændstofslangen. Udskift om nødvendigt.			X
Kontrollér alle kabler og tilslutninger.			X
Kontrollér kobling, koblingsfjedre og koblingstromle for slitage. Udskift om nødvendigt delene på et autoriseret serviceværksted.			X
Udskift tændrøret. Kontrollér, at tændrøret har såkaldt radiostøjdæmpning.			X

TEKNISKE DATA

Tekniske data

Tekniske data	SUPERLITE 4528	ERGOLITE 6028
Motor		
Cylindervolumen, cm ³	21,7	21,7
Cylinderdiameter, mm	32	32
Slaglængde, mm	27	27
Tomgangsomdrejninger, o/min.	2800	2800
Anbefalet maks. rusningshastighed, o/min.	9000	9000
Maks. motoreffekt iht. ISO 8893, kW/ o/min	0,6/7800	0,6/7800
Lyddæmper med katalysator	Ja	Ja
Omdrejningstalreguleret tændingssystem	Ja	Ja
Tændingssystem		
Tændrør	NGK CMR6A	NGK CMR6A
Elektrodeafstand, mm	0,5	0,5
Brændstof-/smøresystem		
Volumen benzintank, liter	0,3	0,3
Vægt		
Vægt, uden brændstof, kg	4,8	5,0
Støjemissioner		
(se anm. 1)		
Lydeffektniveau, målt dB(A)	100	100
Lydeffektniveau, garanteret L _{WA} dB(A)	101	101
Lydniveauer		
(se anm. 2)		
Ækvivalent lydtryksniveau ved brugerens ører målt i henhold til EN ISO 10517, dB(A):	93	93
Vibrationsniveauer		
(se anm. 3)		
Ækvivalente vibrationsniveauer (a _{h,eq}) i håndtag målt i henhold til EN ISO 10517, m/s ²		
Forreste/bageste håndtag:	3,5/4,4	4,1/4,2
Knive		
Type	Dobbelt	Dobbelt
Længde, mm	450	590
Knivhastighed, klip/min	4050	4050

Anm. 1: Emission af støj til omgivelserne målt som lydeffekt (L_{WA}) i henhold til Rådets direktiv 2000/14/EF. Rapporteret lydeffektniveau for maskinen er målt med det originale skæreudstyr, der giver det højeste niveau. Forskellen mellem garanteret og målt lydeffekt er, at den garanterede lydeffekt også omfatter spredning i måleresultatet og variationerne mellem forskellige maskiner af samme model i henhold til direktivet 2000/14/EF.

Anm. 2: Rapporterede data for ækvivalent lydtryksniveau for maskinen har en typisk statistisk spredning (standardafvigelse) på 1 dB (A).

Anm. 3: Rapporterede data for et ækvivalent vibrationsniveau har en typisk statistisk spredning (standardafvigelse) på 1 m/s².

TEKNISKE DATA

EF-overensstemmelseserklæring (Gælder kun Europa)

Husqvarna AB, SE-561 82 Huskvarna, Sverige, tlf. +46 36 146500, erklærer hermed og påtager sig det fulde ansvar for, at hæktrimmeren **McCULLOCH SUPERLITE 4528, ERGOLITE 6028** fra 2011 årgangsserienummer og fremad (året er angivet i klartekst på typeskiltet plus et efterfølgende serienummer), modsvarer forskrifterne i RÅDETS DIREKTIV:

- af den 17. maj 2006 "angående maskiner" **2006/42/EF**

- af den 15. december 2004 "angående elektromagnetisk kompatibilitet" **2004/108/EØF**.

- af den 8. maj 2000 "angående emission af støj til omgivelserne" **2000/14/EF**. Overensstemmelsesvurdering udført i henhold til Bilag V.

Oplysninger om støjemissioner fremgår af kapitlet Tekniske data. Følgende standarder er opfyldt: **EN ISO 12100-2:2009, CISPR 12:2007, EN ISO 10517:2009**

SMP Svensk Maskinprovning AB, Fyrisborgsgatan 3, SE-754 50 Uppsala, Sverige, har foretaget frivillig typegodkendelse for Husqvarna AB. Certifikaterne har nummer:

SEC/11/2327, 01/094/017 - SUPERLITE 4528, ERGOLITE 6028

Huskvarna 13. oktober 2011

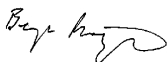

Bengt Frøgelius, udviklingschef (Autoriseret repræsentant for Husqvarna AB og ansvarlig for teknisk dokumentation.)

SYMBOLFORKLARING

Symboler

ADVARSEL! En hekksaks som brukes skjedesløst eller galt kan være et farlig redskap som kan forårsake alvorlige, til og med livstruende skader. Det er meget viktig at du leser og forstår innholdet i denne bruksanvisningen.



Les nøye gjennom bruksanvisningen og forstå innholdet før du bruker maskinen.



Bruk alltid:

- Godkjent hørselsvern
- Godkjent øyevern



Dette produktet er i overensstemmelse med gjeldende CE-direktiv.



Bruk alltid godkjente vernehansker.



Bruk sklisikre og solide støvler eller skor.



Støyutslipp til omgivelsene ifølge EFs direktiv. Maskinens utslipp angis i kapitlet Tekniske data og på klistremerke.



Tenning; choke: Still chokehendelen i choke-stilling.



Brennstoffpumpe.



Startinstruksjoner Se anvisninger under overskriften Start og stopp.



Øvrige symboler/klistremerker angitt på maskinen gjelder spesifikke krav for sertifiseringer på visse markeder.

Motoren slås av ved at stoppekontakten føres til stoppstilling. OBS!

Stoppekontakten går automatisk tilbake til startstilling. For å unngå ufrivillig start, må derfor tennpluggen alltid tas av tennpluggen ved montering, kontroll og/eller vedlikehold.

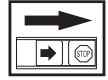

Bruk alltid godkjente vernehansker.



Regelmessig renhold er nødvendig.

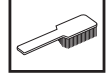

Visuell kontroll.



Vernebriller eller visir må benyttes.



INNHold

Innhold

SYMBOLFORKLARING

Symboler 62

INNHold

Innhold 63

Før start må man legge merke til følgende: 63

INNLEDNING

Kjære kunde 64

HVA ER HVA?

Hva er hva? 65

GENERELLE SIKKERHETSINSTRUKSJONER

Viktig 66

Personlig verneutstyr 66

Maskinens sikkerhetsutstyr 67

BRENNSTOFFHÅNTERING

Brennstoffsikkerhet 70

Brennstoff 70

Fylling av brennstoff 71

START OG STOPP

Kontroll før start 72

Start og stopp 72

ARBEIDSTEKNIKK

Generelle arbeidsinstruksjoner 74

VEDLIKEHOLD

Forgasser 76

Lyddemper 76

Kjølesystem 76

Tennplugg 77

Luftfilter 77

Gir 77

Klippeaggregat 78

Rengjøring og smøring 78

Vedlikeholdsskjema 79

TEKNISKE DATA

Tekniske data 80

EF-erklæring om samsvar 81

Før start må man legge merke til følgende:

Les nøye gjennom bruksanvisningen.



ADVARSEL! Langvarig eksponering overfor støy kan gi varige hørselsskader. Bruk derfor alltid godkjent hørselsvern.



ADVARSEL! Maskinens opprinnelige konstruksjon må ikke under noen omstendighet endres uten produsentens tillatelse. Bruk alltid originalt tilleggsutstyr. Uautoriserte endringer og/eller tilleggsutstyr kan medføre alvorlige skader eller dødsfall for brukeren eller andre.



ADVARSEL! En hekksaks som brukes skjedesløst eller galt kan være et farlig redskap som kan forårsake alvorlige, til og med livstruende skader. Det er meget viktig at du leser og forstår innholdet i denne bruksanvisningen.

INNLEDNING

Kjære kunde

Takk for at du valgte et McCulloch-produkt. Med dette tar du del i en historie som startet for lenge siden, da McCulloch Corporation startet produksjonen av motorer under andre verdenskrig. Da McCulloch lanserte sin første lette enmanns motorsag i 1949, skulle tømmerhogst aldri bli det samme igjen.

Serien av nyskapende motorsager fortsatte gjennom tiårene, og virksomheten utvidet først med motorer til fly og gokarter på 1950-tallet, senere med minimotorsager i 1960-årene. Senere, i 1970- og 80-årene, ble trimmere og løvblåsere lagt til i sortimentet.

I dag er McCulloch en del av Husqvarna-gruppen, og fortsetter tradisjonen med kraftige motorer, tekniske nyskapninger og sterke konstruksjoner som har vært vårt varemerke i mer enn et halvt århundre. Redusert drivstofforbruk, utslipp og støynivå har førsteprioritet hos oss, det samme har bedre sikkerhet og brukervennlighet.

Vi håper du vil bli fornøyd med ditt nye McCulloch-produkt, som er konstruert for å være din følgesvenn i lang tid fremover. Ved å følge brukerhåndbokens råd om bruk, service og vedlikehold sikrer du maksimal levetid for produktet. Hvis du trenger profesjonell hjelp til reparasjon eller service, kan du bruke Service Locator-tjenesten på www.mcculloch.biz.

McCulloch arbeider løpende med å videreutvikle sine produkter, og forbeholder seg derfor retten til endringer vedrørende bl.a. form og utseende uten varsel.

Denne brukerhåndboken kan også lastes ned fra www.mcculloch.biz.

HVA ER HVA?

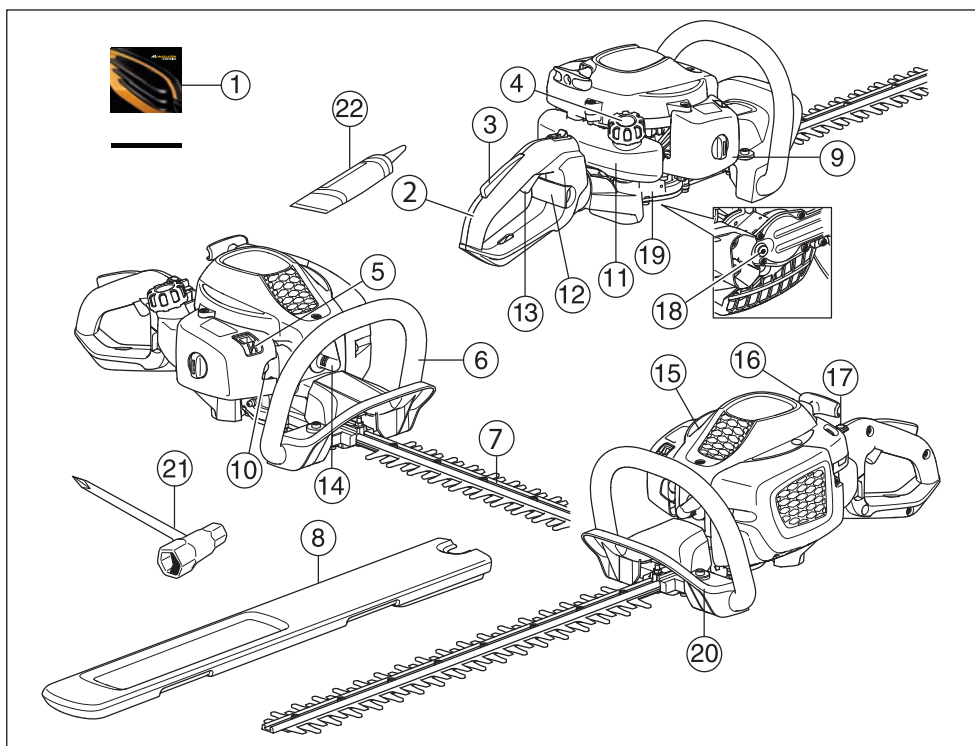

Hva er hva?

- | | |
|---------------------------|--|
| 1 Bruksanvisning | 12 Lås for håndtak (ErgoLite 6028) |
| 2 Håndtak | 13 Gassregulator |
| 3 Gassperre | 14 Tennplugghette og tennplugg |
| 4 Bensintanklokk | 15 Sylinderdeksel |
| 5 Chokeregulator | 16 Starthåndtak |
| 6 Fremre håndtak | 17 Stoppbryter |
| 7 Kniv og knivbeskyttelse | 18 Påfyllingslokk for smøremiddel, gir |
| 8 Transportbeskyttelse | 19 Gir |
| 9 Luftfilterdeksel | 20 Håndbeskyttelse |
| 10 Brennstoffpumpe. | 21 Kombinøkkel |
| 11 Brennstofftank | 22 Fettube |

GENERELLE SIKKERHETSINSTRUKSJONER

Viktig

VIGTIG!

Maskinen er bare utformet for kutting av grener og kvister.

Bruk aldri en maskin som er modifisert slik at den ikke lenger er i samsvar med originalutførelsen.

Bruk aldri maskinen hvis du er trett, har drukket alkohol eller bruker medisiner som kan påvirke syn, vurderingsevne eller kroppskontroll.

Bruk personlig verneutstyr. Se anvisninger under overskriften "Personlig verneutstyr".

Bruk aldri maskinen i ekstreme klimaforhold som sterk kulde eller meget varmt og/eller fuktig klima.

Bruk aldri en maskin som det er noe galt med. Følg vedlikeholds-, kontroll- og serviceinstruksjonene i denne bruksanvisningen. Noen vedlikeholds- og servicetiltak må utføres av erfarne og kvalifiserte spesialister. Se anvisninger under overskriften Vedlikehold.

Samtlige deksler og vern må være montert før start. Påse at tennplugghette og tenningskabel er uskadd for å unngå risiko for elektrisk støt.



ADVARSEL! Denne maskinen skaper et elektromagnetisk felt når den er i bruk. Dette feltet kan under visse omstendigheter forstyrre aktive eller passive medisinske implantater. For å redusere risikoen for alvorlig eller livstruende skade, anbefaler vi at personer med medisinske implantater rådfører seg med sin lege og produsenten av det medisinske implantatet før denne maskinen tas i bruk.



ADVARSEL! Å kjøre en motor i et innestengt eller dårlig ventilert rom kan forårsake dødsfall ved kveling eller karbonmonoksidforgiftning.



ADVARSEL! La aldri barn bruke eller oppholde seg i nærheten av maskinen. Ettersom maskinen er utstyrt med tilbakefjærende stoppekontakt og kan startes med lav hastighet og kraft på starthåndtaket, kan selv små barn under visse omstendigheter oppnå den kraft som trengs for å starte maskinen. Dette kan medføre risiko for alvorlig personskade. Ta derfor av tennplugghetten når maskinen ikke er under oppsikt.



ADVARSEL! Feil på knivene kan øke risikoen for ulykker.

Personlig verneutstyr

VIGTIG!

En hekksaks som brukes skjodesløst eller galt kan være et farlig redskap som kan forårsake alvorlige, til og med livstruende skader. Det er meget viktig at du leser og forstår innholdet i denne bruksanvisningen.

Ved all bruk av maskinen skal det brukes godkjent personlig verneutstyr. Personlig verneutstyr eliminerer ikke skaderisikoen, men det reduserer virkningen av en skade hvis ulykken skulle være ute. Be forhandleren om hjelp ved valg av utstyr.



ADVARSEL! Vær alltid oppmerksom på varselsignaler eller tilrop ved bruk av hørselsvern. Ta alltid av hørselsvernet så snart motoren er stanset.

HØRSELSVERN

Hørselsvern med tilstrekkelig lyddeppe virkning skal brukes.



ØYEVERN

Godkjent øyevern skal alltid brukes. Ved bruk av visir skal det også brukes godkjente vernebriller. Godkjente vernebriller er slike som tilfredsstiller standard ANSI Z87.1 for USA eller EN 166 for EU-land.



HANSKER

Hansker skal brukes ved behov, f eks ved montering av skjæretstyr.



STØVLER

Bruk sklisikre og solide støvler eller skor.



GENERELLE SIKKERHETSINSTRUKSJONER

KLÆR

Klærne må være av materiale som tåler riving, unngå bruk av altfor vide klær som lett henger seg fast i kvister og grener. Bruk alltid kraftige langbukser. Ikke bruk smykker, kortbukser eller sandaler, og gå ikke barbert. Påse at håret ikke henger nedenfor skuldrene.

FØRSTEHJELPSUTSTYR

Førstehjelpsutstyr må alltid finnes for hånden.



Maskinens sikkerhetsutstyr

I dette avsnittet forklares hvilket sikkerhetsutstyr maskinen er utstyrt med, hvilken funksjon det har og hvordan man utfører kontroll og vedlikehold for å være sikker på at utstyret fungerer. Se kapitlet Hva er hva? for å se hvor disse delene er plassert på din maskin.

Maskinens levetid kan forkortes og risikoen for ulykker kan øke dersom vedlikehold av maskinen ikke utføres på riktig måte og dersom service og/eller reparasjoner ikke er fagmessig utført. Kontakt nærmeste serviceverksted dersom du trenger ytterligere opplysninger.

VIGTIG!

All service og reparasjon av maskinen krever spesialutdanning. Dette gjelder særlig maskinens sikkerhetsutstyr. Hvis maskinen ikke består alle kontrollene som er oppgitt nedenfor, må du oppsøke et serviceverksted. Kjøp av våre produkter garanterer at du kan få utført en fagmessig reparasjon og service. Hvis maskinen ikke er kjøpt hos en av våre servicefaghandlere, så spør dem etter nærmeste serviceverksted.



ADVARSEL! Bruk aldri en maskin med defekt sikkerhetsutstyr. Maskinens sikkerhetsutstyr skal kontrolleres og vedlikeholdes som beskrevet i dette avsnittet. Hvis maskinen ikke består alle kontrollene, må serviceverksted oppsøkes for reparasjon.

Gassregulatorsperre

Gassregulatorsperren er konstruert for å hindre at gassregulatoren aktiveres ufrivillig. Når sperren (A) trykkes ned i håndtaket (= når man holder rundt håndtaket), frikoples gassregulatoren (B). Når grepet rundt håndtaket slippes, tilbakestilles både gassregulatoren og sperren til sin opprinnelige posisjon. Dette skjer via to retur fjærsystemer som fungerer uavhengig av hverandre. Denne posisjonen innebærer at gassregulatoren automatisk låses på tomgang.

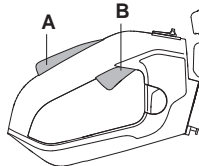

Kontroller at gassregulatoren er låst i tomgangsstilling når gassregulatorsperren er i sin utgangsposisjon.

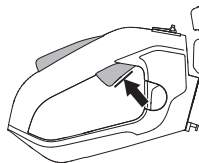

Trykk inn gassregulatorsperren og kontroller at den går tilbake til sin opprinnelige stilling når den slippes.

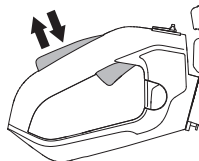

Kontroller at gassregulatoren og gassregulatorsperren går lett og at retur fjærsystemet fungerer.

Se anvisninger under Start. Start hekksaksen og gi full gass. Slipp gassregulatoren og kontroller at knivene stanser og forblir stående stille. Hvis knivene beveger seg når gassregulatoren står i tomgangsstilling, må forgasserens tomgang kontrolleres. Se anvisninger under Vedlikehold.

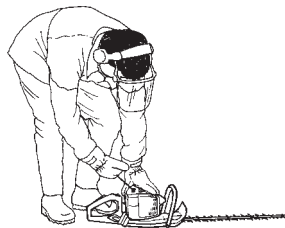

GENERELLE SIKKERHETSINSTRUKSJONER

Stoppbryter

Stoppbryteren skal brukes for å slå av motoren.

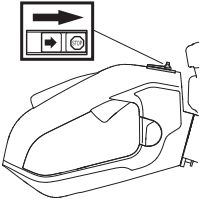

Start motoren og kontroller at motoren blir slått av når stoppbryteren føres til stopstilling. Stoppekontakten går automatisk tilbake til startstilling. For å unngå ufrivillig start, må derfor tennpluggen alltid tas av tennpluggen ved montering, kontroll og/eller vedlikehold.

Håndbeskyttelse



Håndbeskyttelsen skal hindre at brukeren i å komme i kontakt med de arbeidende knivene, f.eks. dersom brukeren mister taket i det fremre håndtaket.

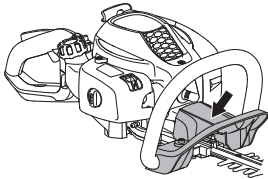

Se til at håndbeskyttelsen sitter ordentlig på plass.

Kontroller at håndbeskyttelsen er hel.

Avvibreringssystem



Din maskin er utstyrt med et avvibreringssystem som er konstruert for å gi en mest mulig vibrasjonsfri og behagelig bruk.

Maskinens avvibreringssystem reduserer overføringen av vibrasjoner mellom motorenhet/skjæreutstyr og maskinens håndtak.

Motorhuset, inkludert knivene, er opphengt i håndtaket med fire gummiføringar.

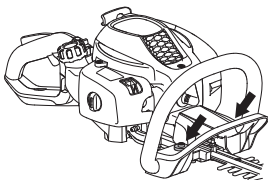

Kontroller regelmessig avvibreringselementene med tanke på materialsprekker og deformering. Kontroller at avvibreringselementene er hele og fast forankret.



ADVARSEL! Overeksponering for vibrasjoner kan føre til blodkar- eller nerveskader hos personer som har blodsirkulasjonsforstyrrelser. Oppsøk lege hvis du opplever fysiske symptomer som kan relateres til overeksponering for vibrasjoner. Eksempel på slike symptomer er dovnang, manglende følelse, "kiling", "stikk", smerte, manglende eller redusert styrke, forandringer i hudens farge eller overflate. Disse symptomene opptrer vanligvis i fingrer, hender eller håndledd. Risikoen kan øke ved lave temperaturer.

Lyddemper

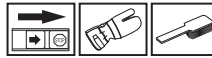

Lyddemperen er konstruert for å gi et lydnivå som er så lavt som mulig, og for å lede avgassene fra motoren bort fra brukeren. Lyddempere med katalysator er også konstruert for å redusere de skadelige stoffene i avgassene.



I land med varmt og tørt klima er skogbrannfaren stor. Vi har derfor utstyrt noen av lyddempermodellene med et såkalt gnistfangernett. Kontroller om lyddemperen på din maskin har et slikt nett.



For lyddempere er det meget viktig at instruksjonene for kontroll, vedlikehold og service blir fulgt.

Bruk aldri en maskin som har defekt lyddemper.



Kontroller regelmessig at lyddemperen sitter fast i maskinen.



GENERELLE SIKKERHETSINSTRUKSJONER

Hvis lyddemperen i maskinen er utstyrt med gnistfangernett, må dette rengjøres regelmessig. Et tilstoppet nett fører til at motoren går varm med alvorlig motorskade som følge.

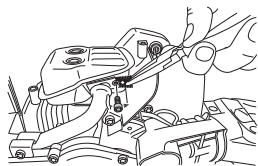

ADVARSEL! Katalysatorlyddemperen blir meget varm både under bruk og etter stopp. Dette gjelder også tomgangskjøring. Berøring kan gi brannskader på huden. Vær oppmerksom på brannfaren!



ADVARSEL! Lyddemperen inneholder kjemikalier som kan være kreftfremkallende. Unngå kontakt med disse elementene dersom lyddemperen blir skadd.



ADVARSEL! Husk at: Motorens avgasser er varme og kan inneholde gnister som kan forårsake brann. Start derfor aldri maskinen innendørs eller i nærheten av lettantennelig materiale!

Kniv og knivbeskyttelse



Den utvendige delen av knivene (1) er formet som bladbeskyttere. Knivbeskyttelsen skal beskytte mot at noen kroppsdel kommer i kontakt med knivene.

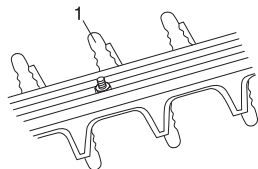

Kontroller knivbeskyttelsen med henblikk på skader og sprekke dannelse. Skift skjæreenheten hvis den er bøyd eller skadet.

Gir

Etter arbeid med maskinen blir giret varmt. For å unngå brannskader må du ikke ta på giret.

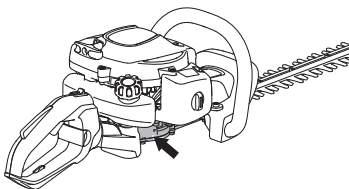

BRENNSTOFFHÅNDTERING

Brennstoffsikkerhet

Start aldri maskinen:

- 1 Hvis du har sølt brennstoff på den. Tørk opp alt søl og la bensinrestene fordampe.
- 2 Hvis du har sølt brennstoff på deg selv eller klærne dine, skift klær. Vask de kroppsdeler som har vært i kontakt med brennstoff. Bruk såpe og vann.
- 3 Hvis maskinen lekker brennstoff. Kontroller regelmessig med tanke på lekkasje fra tanklokk og brennstoffledninger.

Transport og oppbevaring

- La hekktrimmeren kjøles ned før den settes bort for lagring.
- Oppbevar og transporter maskin og brennstoff slik at det ikke er fare for at en eventuell lekkasje og damp kommer i kontakt med gnister eller åpen ild, for eksempel fra el-maskiner, el-motorer, elektriske kontakter/strømbrytere, eller varmekjeler.
- Ved oppbevaring og transport av brennstoff må det brukes kannen som er spesielt beregnet og godkjent for formålet.
- Ved lengre tids oppbevaring av maskinen skal brennstoftanken tømmes. Hør med nærmeste bensinstasjon hvor du kan bli kvitt overflødig brennstoff.
- Påse at maskinen er ordentlig rengjort og at fullstendig service er utført før langtids oppbevaring.
- Skjæreutstyrets transportbeskyttelse skal alltid være montert under transport eller oppbevaring av maskinen.
- Sikre maskinen under transport.



ADVARSEL! Vær forsiktig ved håndtering av brennstoff. Husk brann-, eksplosjons- og innåndingsfare.

Brennstoff

OBS! Maskinen er utstyrt med en totaktsmotor, og må alltid kjøres på en blanding av bensin og totaktsolje. For å sikre riktig blandingsforhold, er det viktig at oljemengden som skal blandes måles nøyaktig. Ved blanding av små mengder brennstoff vil selv små feil i oljemengden virke kraftig inn på blandingsforholdet.



ADVARSEL! Bensin og bensindamp er svært brannfarlig og kan gi alvorlige skader ved innånding og hudkontakt. Vær derfor forsiktig ved håndtering av bensin og sørg for god ventilasjon ved bensinhåndtering.

Bensin



OBS! Bruk alltid oljeblandet kvalitetsbensin med minst 90 oktan (RON). Hvis maskinen din er utstyrt med katalysator (se kapitlet Tekniske data) skal det alltid brukes blyfri oljeblandet kvalitetsbensin. En blyholdig bensin ødelegger katalysatoren.

Der miljøtilpasset bensin, såkalt alkylatbensin, er tilgjengelig, skal slik brukes.



- Anbefalt laveste oktantal er 90 (RON). Hvis man kjører motoren med bensin med lavere oktantal enn 90, kan det oppstå såkalt banking. Dette medfører økt motortemperatur, som kan resultere i alvorlige motorhavarier.
- Ved arbeid med kontinuerlig høye turtall anbefales høyere oktantal.

Totaktsolje

- For beste resultat og yteevne, bruk Universal, Universal powered by McCULLOCH totakts motorolje som er lagd spesielt for våre luftkjølte totaktsmotorer.
- Bruk aldri totaktsolje beregnet til vannkjølte påhengsmotorer, såkalt outboardoil (med betegnelsen TCW).
- Bruk aldri olje beregnet på firetaktsmotorer.
- Lav oljekvalitet eller for fet olje/bensinblanding kan svekke katalysatorens funksjon og forkorte dens levetid.
- Blandingsforhold

1:50 (2 %) med Universal, Universal powered by McCULLOCH totaktsolje.

1:33 (3 %) med andre oljer lags for luftkjølte totaktsmotorer klassifisert for JASO FB/ISO EGB.

Bensin, liter	Totaktsolje, liter	
	2% (1:50)	3% (1:33)
5	0,10	0,15
10	0,20	0,30
15	0,30	0,45
20	0,40	0,60

BRENNSTOFFHÅNDTERING

Blanding

- Bensin og olje må alltid blandes i en ren beholder som er godkjent for bensin.
- Begynn alltid med å helle i halvparten av bensinen som skal blandes. Hell deretter i hele oljemengden. Bland (rist) brennstoffblandingen. Fyll på resten av bensinen.
- Bland (rist) brennstoffblandingen omhyggelig før den fylles over på maskinens brennstofftank.

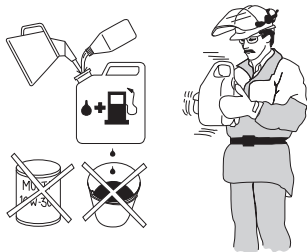

- Bland ikke drivstoff for mer enn maks. 1 måneds behov.
- Hvis maskinen ikke brukes over en lengre periode, skal brennstofftanken tømmes og rengjøres.



ADVARSEL! Katalysatorlyddempere blir meget varm både ved bruk og etter stans. Dette gjelder også ved tomgangskjøring. Vær oppmerksom på brannfaren, spesielt ved håndtering i nærheten av brannfarlige stoffer og/eller gasser.

Fylling av brennstoff



ADVARSEL! Følgende forholdsregler reduserer brannfaren:

Det må ikke røykes eller plasseres varme objekter i nærheten av brennstoffet.

Fyll aldri brennstoff med motoren i gang.

Fyll drivstoff på et godt ventilert sted. Fyll aldri drivstoff på maskinen innendørs.

Stans motoren og la den avkjøles noen minutter før brennstoff fylles på.

Åpne tanklokket sakte ved påfylling av brennstoff slik at et eventuelt overtrykk forsvinner sakte.

Trekk tanklokket godt til etter bruk.

Flytt alltid maskinen bort fra stedet der drivstoff er påfylt, før maskinen startes.

- Bruk bensinkanne med overfyllingsbeskyttelse.
- Tørk rent rundt tanklokket. Forurensninger i tankene fører til driftsforstyrrelser.
- Påse at brennstoffet er godt blandet ved å riste beholderen før tanken fylles.

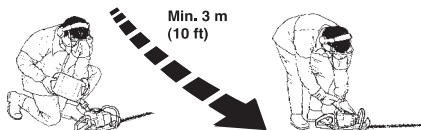

START OG STOPP

Kontroll før start



- Kontroller arbeidsområdet. Fjern gjenstander som kan bli slynget av gårde.
- Kontroller skjæreutstyret. Bruk aldri kniver som er sløve, sprukne eller skadet.
- Kontroller at maskinen er i fullgod stand. Kontroller at alle muttere og skruer er trukket ordentlig til.
- Kontroller at giret er godt smurt. Se anvisninger under Gir.
- Kontroller at skjæreutstyret alltid stanser på tomgang.
- Maskinen skal bare brukes til det den er beregnet på.
- Sørg for at håndtak og sikkerhetsfunksjon er i orden. Bruk aldri en maskin som mangler deler eller er endret utenfor spesifikasjonene.
- Samtlige deksler skal være korrekt montert og uten feil før maskinen startes.

Start og stopp



ADVARSEL! Hele girhuset må monteres før maskinen startes, ellers kan koplingen løsne og forårsake personskade.

Flytt alltid maskinen ca. 3 meter fra påfyllingsstedet før start. Plasser maskinen på et fast underlag. Husk at knivene begynner å røre seg når motoren starter. Påse at knivene ikke kan komme borti noe. Se etter at det ikke finnes uvedkommende i arbeidsområdet, ellers er det fare for alvorlige personskader. Sikkerhetsavstanden er 15 meter.

Kald motor

(1) Chokeregulator



Still chokehendelen i choke-stilling.

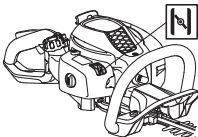

(2) Brennstoffpumpe:



Trykk på brennstoffpumpens gummiblære gjentatte ganger til brennstoff begynner å fylle blæren (ca. 6 ganger). Blæren behøver ikke å fylles helt.

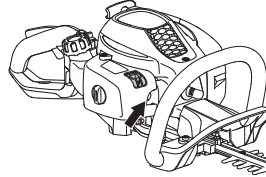

(3) Start



Trykk maskinkroppen mot bakken med venstre hånd (OBS! Ikke med foten!). Ta tak i starthåndtaket med høyre hånd og dra langsamt ut startsnoren til du merker motstand (starthakene griper inn) og trekk deretter raskt og kraftig til. **Surr aldri startlinen rundt hånden.**



(4, 5)



Trykk inn chokeregulatoren umiddelbart når motoren tenner og gjør flere startforsøk til motoren starter.

OBS! Når chokeregulatoren skyves tilbake til utgangsstilling, går motoren med høyere turtall, såkalt startgasstilling, og knivene roterer. Startgasstilling løses ut ved å gi gass med gasspaken.

OBS! Dra ikke startsnoren helt ut og slipp heller ikke håndtaket fra helt utdratt stilling. Dette kan skade maskinen.

START OG STOPP

Varm motor



Trykk maskinkroppen mot bakken med venstre hånd (OBS! Ikke med foten!). Ta tak i starthåndtaket med høyre hånd og dra langsomt ut startsnoren til du merker motstand (starthakene griper inn) og trekk deretter raskt og kraftig til. **Surr aldri startlinen rundt hånden.**



Stopp

Motoren slås av ved at stoppekontakten føres til stoppstilling.

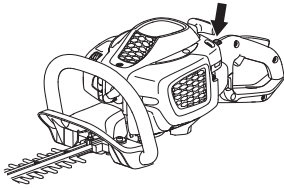

OBS!

Stoppekontakten går automatisk tilbake til startstilling. For å unngå ufrivillig start, må derfor tennpluggheten alltid tas av tennpluggen ved montering, kontroll og/eller vedlikehold.

ARBEIDSTEKNIKK

Generelle arbeidsinstruksjoner

VIGTIG!

Dette avsnittet behandler grunnleggende sikkerhetsregler for arbeid med hekksaks.

Når du kommer ut for en situasjon som gjør deg usikker på fortsatt bruk, skal du rådføre deg med en ekspert. Henvend deg til din forhandler eller ditt serviceverksted.

Unngå all bruk som du ikke føler deg kvalifisert til!



ADVARSEL! Maskinen kan forårsake alvorlig personskade. Les sikkerhetsinstruksjonene nøye. Lær deg hvordan du skal bruke maskinen.



ADVARSEL! Klippende verktøy. Rør ikke verktøyet uten at motoren først er slått av.

Sikkerhetsinstruksjoner for omgivelsene

- Tillat aldri barn å bruke maskinen.
- Pass på omgivelsene og forviss deg om at det ikke er fare for at mennesker eller dyr kan komme i kontakt med skjærestyr.
- Påse at ingen kommer nærmere enn 15 m mens arbeidet pågår.
- La aldri noen annen bruke maskinen før du har forsikret deg om at de har forstått innholdet i bruksanvisningen.
- Arbeid aldri på en stige, skammel eller stå på noe annet som ikke er ordentlig sikret.

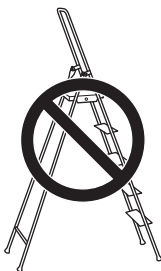

- Husk at brukeren er ansvarlig for ulykker eller farer som rammer andre mennesker eller deres eiendom.

Sikkerhetsinstruksjoner under arbeidet



- Pass alltid på at du har en sikker og stødig arbeidsstilling.
- Forlat aldri maskinen uten tilsyn med motoren i gang.
- Bruk alltid begge hendene til å holde i maskinen. Hold maskinen foran kroppen.

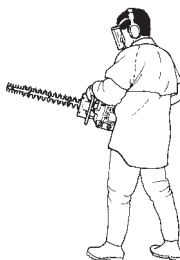

- Påse at ikke hender og føtter kommer til skjærestyret når motoren er i gang.



- Når motoren er slått av må du holde hender og føtter unna skjærestyret inntil det har stanset helt.
- Se opp for grenstumper som kan slynges i vei under klippingen.
- Klipp ikke for nær bakken. Steiner eller andre gjenstander kan bli slynget av gårde.
- Undersøk klippeobjektet med henblikk på fremmedlegemer som strømlødninger, insekter og dyr osv., eller gjenstander som kan skade skjærestyret, f.eks. metallgjenstander.
- Hvis du treffer en gjenstand eller det oppstår kraftige vibrasjoner, må maskinen stanses øyeblikkelig. Kople tennpluggkabelen fra tennpluggen. Kontroller at maskinen ikke er skadet. Reparer eventuelle skader.

ARBEIDSTEKNIKK

- Hvis noe skulle sette seg fast i knivene under arbeidets gang, skal motoren stanses og stanse helt før knivene rengjøres. Kople tennpluggkabelen fra tennpluggen.

Hvis knivene setter seg fast, kan de løsnes ved å stikke kombinøkkelen inn i girhuset. Fjern smørepluggen, stikk kombinøkkelen inn i girkassen, og dreii den frem og tilbake.

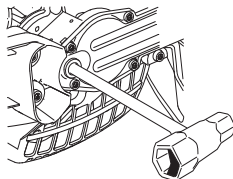

Sikkerhetsinstruksjoner etter arbeidets slutt



- Transportbeskyttelsen skal alltid settes på skjæreutstyret når maskinen ikke brukes.
- Før rengjøring, reparasjon eller inspeksjon skal du kontrollere at skjæreutstyret har stanset. Kople tennpluggkabelen fra tennpluggen.
- Bruk alltid solide hansker ved reparasjon av skjæreutstyret. Det er svært skarpt, og det kan svært lett oppstå kuttskader.



- Oppbevar maskinen utilgjengelig for barn.
- Bruk bare originalreservedeler ved reparasjon.

Grunnleggende arbeidsteknikk

- Arbeid med pendelliknende bevegelser nedenfra og opp ved klipping av sider.
- Tilpass gassreguleringen etter belastningen.
- Ved klipping av en hekk skal motoren alltid være vendt bort fra hekken.

- Hold maskinen så nær kroppen som mulig for å oppnå best mulig balanse.

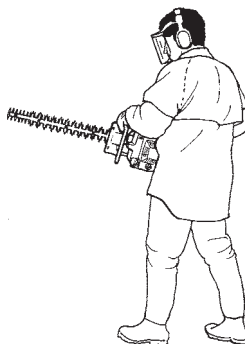

- Pass på at tuppen ikke kommer ned i bakken.
- Forsøk ikke å legge ekstra kraft i arbeidet, men la det gå i en jevn fart slik at hekken klippes jevnt.

ERGOLITE 6028

Hekksaksens bakre håndtak kan justeres i fem stillinger ved å trekk ut låsehaken. Se figur. Motoren på hekksaksen må være stoppet eller gå på tomgang når håndtaket justeres.

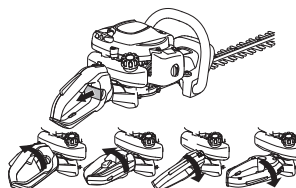

- Under arbeidet skal håndtaket alltid vende opp, uansett hvordan hekksaksen rettes.

Forgasser

Justering av tomgangsturtall

Før det gjennomføres noen justeringer, sørg for at lufffilteret er rent og at lufffilterlokket sitter på. Pass på at startgasstilling er utkoplet.

Juster tomgangsturtallet med tomgangsskruen T, hvis omjustering blir nødvendig. Drei først T-skruen med urviseren til skjæreutstyret begynner å bevege seg. Drei deretter skruen mot urviseren til skjæreutstyret stanser. Tomgangsturtallet er riktig justert når motoren går jevnt i alle stillinger. Tomgangsturtallet skal også være godt under hastigheten der skjæreutstyret begynner å bevege seg.

Anbefalt tomgangsturtall: Se kapitlet Tekniske data.

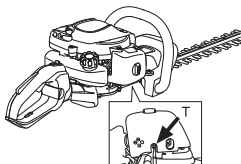

ADVARSEL! Hvis tomgangsturtallet ikke kan justeres slik at skjæreutstyret står stille, kontakt din forhandler/ serviceverksted. Bruk ikke maskinen før den er korrekt innstilt eller reparert.

Lyddemper



OBS! Enkelte lyddempere er utstyrt med katalysator. Se kapitlet Tekniske data for å få greie på om din maskin har katalysator.

Lyddempere er utformet for å dempe lydnivået og for å lede avgassene bort fra brukeren. Avgassene er varme og kan inneholde gnister som kan forårsake brann hvis gassene rettes mot et tørt og brennbart materiale.

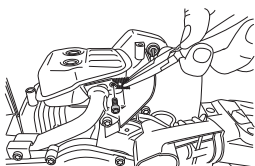

Noen lyddempere er utstyrt med et spesielt gnistfangernett. Hvis maskinen er utstyrt med denne typen lyddemper, må nettingen rengjøres. Dette gjøres enklest med en stålbørste.

På lyddempere uten katalysator skal nettingen rengjøres eller skiftes ukentlig ved behov. **Hvis nettingen blir skadet, må den skiftes.** Hvis nettingen ofte blir tettet til, kan det være et tegn på at forgasseren er feiljustert, eller at det er blandet for mye olje i bensinen.

På lyddempere som er utstyrt med katalysator må nettingen kontrolleres og skiftes månedlig ved behov. **Hvis nettingen blir skadet, må den skiftes.** Hvis nettet ofte er tettet igjen, kan dette være et tegn på at katalysatorens funksjon er nedsatt. Kontakt din forhandler for kontroll. Maskinen overopphetes hvis nettet er tett, med skader på sylinder og stempel som følge.

OBS! Bruk aldri maskinen med en lyddemper som er i dårlig stand.



ADVARSEL! Katalysatorlyddempere blir meget varm både under bruk og etter stopp. Dette gjelder også tomgangskjøring. Berøring kan gi brannskader på huden. Vær oppmerksom på brannfaren!

Kjølesystem



For å oppnå lavest mulig driftstemperatur er maskinen utstyrt med et kjølesystem.

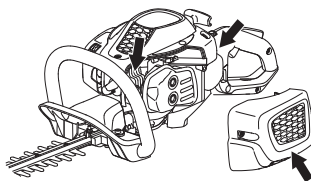

Kjølesystemet består av:

- 1 Kjøleflenser på sylindere.
- 2 Sylinderdeksel (leder kjøleluften mot sylindere).
- 3 Luftinntak gjennom veivhuset (innenfor tanken).

Rengjør kjølesystemet med en børste en gang i uken, ved vanskelige forhold oftere. Et tilsmusset eller tett kjølesystem fører til at maskinen overopphetes, noe som forårsaker skader på sylinder og stempel.

Tennplugg



Tennpluggens stand påvirkes av:

- Feil innstilt forgasser.
- En feilaktig oljeblanding i brenselet (for mye, eller feilaktig olje).
- Tilsusset luftfilter.

Disse faktorene gir belegg på tennpluggenes elektroder og kan forårsake driftsforstyrrelser og startvansker.

Hvis maskinens effekt er for lav, maskinen er vanskelig å starte eller tomgangen er urolig: kontroller alltid tennpluggen først før andre tiltak iverksettes. Hvis tennpluggen har mye belegg, rengjøres den, og kontroller samtidig at elektrodeavstanden er 0,5 mm. Tennpluggen bør skiftes etter omtrent en måneds drift eller om nødvendig tidligere.

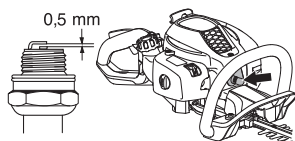

OBS! Bruk alltid anbefalt type tennplugg! Feil tennplugg kan ødelegge stempel/sylinder. Påse at tennpluggen har såkalt radiostøyfilter.

Luftfilter



Luftfilteret må rengjøres regelmessig for støv og smuss for å unngå:

- Forgasserforstyrrelser
- Startproblemer
- Dårligere effekt
- Unødvendig slitasje på motorens deler.
- Unormalt høyt brennstofforbruk.

Rengjør luftfilteret etter 25 timers drift, oftere hvis maskinen brukes under forhold med usedvanlig mye støv.

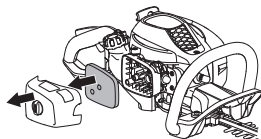

Rengjøring av luftfilteret

Demonter luftfilterdekslet og ta ut filteret. Vask det rent i varmt såpevann. La filteret tørke, og påfør deretter olje som beskrevet i instruksjonene.

Et filter som har vært mye brukt kan aldri bli fullstendig rent. Derfor må det skiftes med jevne mellomrom. **Et skadet luftfilter må alltid skiftes.**

Smøring av luftfilter

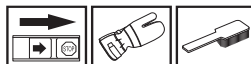

Bruk alltid filterolje, art. nr. 531 00 92-48. Filteroljen inneholder løsemiddel for at den skal være lett å fordele i filteret. Unngå derfor hudkontakt.

Legg filteret i en plastpose og hell på filteroljen. Kryst plastposen lett slik at oljen fordeles. Klem ut filteret i plastposen og hell ut overskuddsoljen før filteret monteres på maskinen. Bruk aldri vanlig motorolje. Denne synker ganske fort ned gjennom filteret og legger seg på bunnen.



Gir



Girhuset har en plugg for påfylling av smøremiddel. Bruk fettslangen til å fylle på fett, og gjenta hver 25. time. Bruk Husqvarnas spesialfett.

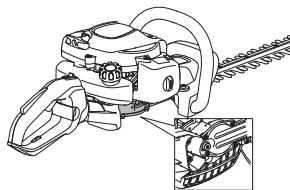

OBS! Giret skal ikke fylles helt med fett. Fettet ekspanderer av varmen som oppstår når maskinen kjøres. Hvis girkassen er helt fylt med fett, er det risiko for ødelagte tetninger og fettlekkasje.

Smøremiddelet i girhuset trenger normalt ikke fornyes bortsett fra ved eventuelle reparasjoner.

Klippeaggregat

Kontroller at skruene på skjærestyret er riktig montert. Trekk dem til med et moment på 7-10 Nm.

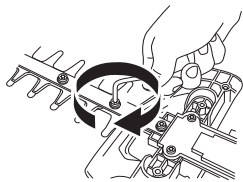

Rengjøring og smøring



Rengjør knivene for kvae og plantesaft med rengjøringsmiddel 531 00 75-13 (UL22) før og etter hver gangs bruk.

Kontroller av knivbladene ikke er skadet eller deformerte. Fil bort eventuelle ujevnheter.

Kontroller at knivene beveger seg fritt. Fjern smørepluggen fra girhuset, stikk inn kombinøkkelen og drei den frem og tilbake.

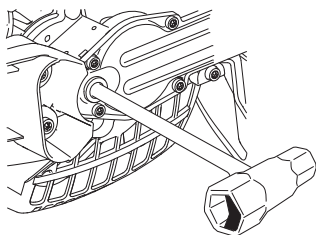

Smør knubjolkene med spesialsmøremiddel, art.nr. 531 00 75-12 (UL 21) før lengre tids oppbevaring.

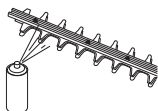

VEDLIKEHOLD

Vedlikeholdsskjema

Under følger en liste over det vedlikehold som skal utføres på maskinen. De fleste av punktene er beskrevet i avsnittet Vedlikehold. Brukeren må kun utføre det vedlikeholds- og servicearbeidet som beskrives i denne bruksanvisningen. Mer omfattende inngrep skal utføres av et autorisert serviceverksted.

Vedlikehold	Før hver gangs bruk:	Etter 40 timers drift	Etter 100 timers drift
Rengjør maskinen utvendig.	Hver gang maskinen har vært brukt		
Kontroller at gassregulatorspærren og gassregulatoren fungerer sikkert.	X		
For å redusere brannrisikoen, må lyddemperen, avgassrøret og motoren rengjøres for smuss, løv, overflødig smøremiddel m.m.	X		
Kontroller at stoppbryteren fungerer.	X		
Kontroller at knivene ikke beveger seg på tomgang.	X		
Kontroller at knivene er uskadd og ikke har noen sprekker eller andre skader. Skift om nødvendig knivene.	X		
Kontroller knivbeskyttelsen med henblikk på skader og sprekkdannelse. Skift knivene hvis knivbeskyttelsen er bøyd eller skadet.	X		
Skift skjæreenheten hvis den er bøyd eller skadet.	X		
Kontroller at håndbeskyttelsen ikke er skadet. Beskyttelse som er skadet skal skiftes ut.	X		
Kontroller at skruer og mutre er trukket til.	X		
Kontroller at det ikke er noen brennstofflekkasje fra motor, tank eller brennstoffledninger.	X		
Rengjør luftfilteret og sett det inn med olje. Rengjør oftere hvis det er mye støv i omgivelsene.	(25 tim).		
Kontroller startapparat med snor.		X	
Kontroller at vibrasjonsisolatorene ikke er skadet.		X	
Rengjør tennpluggen utvendig. Ta den ut og kontroller elektrodeavstanden. Juster avstanden til 0,5 mm, eller skift tennplugg. Påse at tennpluggen har såkalt radiostøyfilter.		X	
Rengjør maskinens kjølesystem.		X	
Rengjør forgasseren utvendig og området rundt denne.		X	
Fyll girkassen med fett. Dette bør utføres etter ca. hver 25. arbeidstime.		X	
Kontroller at skruene som holder knivene sammen er trukket riktig til.		X	
Kontroller og rengjør eventuelt lyddemperens gnistfangernett (gjelder kun lyddemper med katalysator).		X	
Rengjør brennstofftanken innvendig.			X
Kontroller om det er smuss på innsiden av drivstoffilteret, og om drivstoffslangen har sprekker eller andre feil. Skift om nødvendig.			X
Kontroller alle kabler og forbindelser.			X
Kontroller kopling, koplingsfjærer og koplingstrommel for slitasje. Skift om nødvendig hos autorisert serviceverksted.			X
Skift tennplugg. Påse at tennpluggen har såkalt radiostøyfilter.			X

TEKNISKE DATA

Tekniske data

Tekniske data	SUPERLITE 4528	ERGOLITE 6028
Motor		
Sylindervolum, cm ³ :	21,7	21,7
Sylinderdiameter, mm	32	32
Slaglengde, mm	27	27
Tomgangsturtall, o/min	2800	2800
Anbefalt maks. ruseturtall, o/min	9000	9000
Maks. motoreffekt ifølge ISO 8893, kW/ o/min	0,6/7800	0,6/7800
Katalysatorlyddemper	Ja	Ja
Turtallsregulert tenningsystem	Ja	Ja
Tenningsystem		
Tennplugg	NGK CMR6A	NGK CMR6A
Elektrodeavstand, mm	0,5	0,5
Brennstoff-/smøresystem		
Volum bensintank, liter	0,3	0,3
Vekt		
Vekt, uten brennstoff, kg	4,8	5,0
Støyutslipp		
(se anm. 1)		
Lydeffektnivå, mål dB(A)	100	100
Lydeffektnivå, garantert L _{WA} dB(A)	101	101
Ljudnivåer		
(se anm. 2)		
Ekvivalent lydtrykksnivå ved brukerens øre, målt etter EN ISO 10517, dB(A):	93	93
Vibrasjonsnivåer		
(se anm. 3)		
Ekvivalente vibrasjonsnivåer (a _{h_v,eq}) i håndtak, målt i henhold til EN ISO 10517, m/s ²		
Fremre/bakre håndtak:	3,5/4,4	4,1/4,2
Kniver		
Type	Dobbeltsidig	Dobbeltsidig
Lengde, mm	450	590
Knivfart, klipp/min	4050	4050

Anm.1: Utslipp av støy til omgivelsene målt som lydeffekt (L_{WA}) ifølge EF-direktiv 2000/14/EC. Rapporterte lydeffektnivåer for maskinen er målt med det originale skjæreutstyret som gir høyest nivå. Forskjellen mellom garantert og målt lydeffekt er at garantert lydeffekt også omfatter spredning i måleresultatet og variasjoner mellom forskjellige maskiner av samme modell, i henhold til direktivet 2000/14/EC.

Merknad 2: Rapporterte data for ekvivalent lydtrykksnivå for maskinen har en typisk statistisk spredning (standard avvik) på 1 dB (A).

Merknad 3: Rapporterte data for ekvivalent vibrasjonsnivå har en typisk statistisk spredning (standard avvik) på 1 m/s².

TEKNISKE DATA

EF-erklæring om samsvar (Gjelder kun Europa)

Husqvarna AB, SE-561 82 Huskvarna, Sverige, tlf. +46-36-146500, forsikrer hermed at hekksaksene **McCULLOCH SUPERLITE 4528, ERGOLITE 6028** fra 2011 års serienummer og fremover (året oppgis i klartekst på typeskiltet pluss et etterfølgende serienummer), tilsvarer forskriftene i RÅDSDIREKTIV:

- fra 17. mai 2006, "angående maskiner" **2006/42/EC**

- av 15. desember 2004 "angående elektromagnetisk kompatibilitet" **2004/108/EC**.

- av 8. mai 2000 "angående utslipp av støy til omgivelsene" **2000/14/EC**. Vurdering av overensstemmelse utført i henhold til Vedlegg V.

For informasjon angående støyutslippene, se kapitlet Tekniske data. Følgende standarder er blitt tillempet: **EN ISO 12100-2:2009, CISPR 12:2007, EN ISO 10517:2009**

SMP Svensk Maskinprovning AB, Fyrisborgsgatan 3, SE-754 50 Uppsala, Sverige, har utført frivillig typekontroll for Husqvarna AB. Sertifikatene har nummer:

SEC/11/2327, 01/094/017 - SUPERLITE 4528, ERGOLITE 6028

Huskvarna, 13. oktober 2011

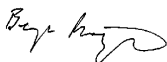

Bengt Frøgelius, Utviklingssjef (Autorisert representant for Husqvarna AB og ansvarlig for teknisk dokumentasjon.)

MERKKIEN SELITYKSET

Tunnukset

VAROITUS! Pensastrimmi voi huolimattomasti tai virheellisesti käytettynä olla vaarallinen työväline, joka voi aiheuttaa vakavan tai jopa hengenvaarallisen tapaturman. On erittäin tärkeää, että luet ja ymmärrät tämän käyttöohjeen sisällön.



Lue käyttöohje huolellisesti ja ymmärrä sen sisältö, ennen kuin alat käyttää konetta.



Käytä aina:

- Hyväksytyjä kuulonsuojaimia
- Hyväksytyjä silmiensuojaimia



Tämä tuote täyttää voimassa olevan CE-direktiivin vaatimukset.



Käytä aina hyväksytyjä suojakäsineitä.



Käytä luistamattomia ja tukevia saappaita tai kenkiä.



Melupäästöt ympäristöön Euroopan yhteisön direktiivin mukaisesti. Koneen päästöt ilmoitetaan luvussa Tekniset tiedot ja arvokilvessä.



Sytytys; rikastus: Aseta rikastin rikastusasentoon.



Polttoainepumppu.



Käynnistysohje Katso ohjeet otsikon Käynnistys ja pysäytys alla annetut ohjeet.



Muita koneen tunnuksia/tarroja tarvitaan tietyillä markkina-alueilla ilmaisemaan erityisiä sertifiointivaatimuksia.

Moottori sammutetaan viemällä pysäytyskosketin pysäytysasentoon. HUOM! Pysäytyskosketin palautuu automaattisesti käynnistysasentoon. Sen vuoksi, tahattoman käynnistyksen estämiseksi, sytytystulpan suojus on aina irrotettava sytytystulpasta asennuksen, tarkastuksen ja/tai huollon ajaksi.



Käytä aina hyväksytyjä suojakäsineitä.



Puhdistettava säännöllisesti.



Silmämääräinen tarkastus.



Suojalaseja tai visiiriä on käytettävä.



SISÄLTÖ

Sisältö

MERKKIEN SELITYKSET

Tunnukset 82

SISÄLTÖ

Sisältö 83

Ennen käynnistystä on huomioitava seuraavaa: ... 83

JOHDANTO

Hyvä asiakas! 84

KONEEN OSAT

Koneen osat 85

YLEISET TURVAOHJEET

Tärkeää 86

Henkilökohtainen suojavarustus 86

Koneen turvalaitteet 87

POLTTOAINEEN KÄSITTELY

Polttoaineturvallisuus 90

Polttoaine 90

Tankkaus 91

KÄYNNISTYS JA PYSÄYTYS

Tarkastus ennen käynnistystä 92

Käynnistys ja pysäytys 92

PERUSTEKNIikka

Yleiset työhjeet 94

KUNNOSSAPITO

Kaasutin 96

Äänenvaimennin 96

Jäähdytysjärjestelmä 96

Sytytystulppa 97

Ilmansuodatin 97

Vaihte 97

Leikkulaite 98

Puhdistus ja voitelu 98

Huoltokaavio 99

TEKNISET TIEDOT

Tekniset tiedot 100

EY-vaatimusten mukaisuusvakuutus 101

Ennen käynnistystä on huomioitava seuraavaa:

Lue käyttöohje huolellisesti.



VAROITUS! Pitkäaikainen altistuminen melulle saattaa aiheuttaa pysyviä kuulovammoja. Käytä siksi aina hyväksytyjä kuulonsuojaimia.



VAROITUS! Koneen alkuperäistä rakennetta ei missään tapauksessa saa muuttaa ilman valmistajan lupaa. Käytä aina alkuperäisiä varaosia. Hyväksymättömien muutosten ja/tai lisävarusteiden käyttö voi aiheuttaa käyttäjälle tai muille vakavia vahinkoja tai kuoleman.



VAROITUS! Pensastrimmi voi huolimattomasti tai virheellisesti käytettynä olla vaarallinen työväline, joka voi aiheuttaa vakavan tai jopa hengenvaarallisen tapaturman. On erittäin tärkeää, että luet ja ymmärrät tämän käyttöohjeen sisällön.

Hyvä asiakas!

Kiitos, että valitsit McCulloch-tuotteen! Olet siten osa kauan sitten alkanutta tarinaa, sillä McCulloch Corporation aloitti moottorien valmistuksen jo Toisen maailmansodan aikaan. Vuonna 1949, kun McCulloch esitteli ensimmäisen, kevyen yhden miehen kannettavan moottorisahan, puuteollisuus muuttui lopullisesti.

Innovatiivisten moottorisahojen valikoima täydentyi vuosikymmenten aikana ja liiketoimintaa laajennettiin. Ensin mukaan tulivat lentokoneiden ja mikroautojen moottorit 1950-luvulla ja sitten pienet moottorisahat 1960-luvulla. Myöhemmin 1970- ja 80-luvuilla valikoimaan lisättiin trimmerit ja puhallusputket.

Nykyisin Husqvarna-konserniin kuuluva McCulloch jatkaa tehokkaiden moottorien, teknisten innovaatioiden ja kestävien mallien perinnettään, joka on ollut meille leimallista jo yli puolen vuosisadan ajan. Matalampi polttoaineenkulutus, pienemmät päästöt ja alhaisempi melutaso ovat meille erityisen tärkeitä samoin kuin turvallisuuden parantaminen ja käyttäjystävällisyys.

Toivomme, että olet tyytyväinen McCulloch-tuotteeseesi, sillä se on suunniteltu kestäväksi pitkäksi aikaa eteenpäin. Noudattamalla käyttöoppaan käyttöä, huoltoa ja kunnossapitoa koskevia neuvoja, tuotteen käyttöikä voidaan pidentää entisestään. Jos tarvitset korjauksiin tai huoltoon ammattilaisen apua, käytä osoitteessa www.mcculloch.biz olevaa Service Locator -palvelua.

McCulloch kehittää jatkuvasti tuotteitaan ja pidättää siksi itselleen oikeuden mm. muotoa ja ulkonäköä koskeviin muutoksiin ilman ennakoilmoitusta.

Tämän käyttöoppaan voi ladata myös osoitteesta www.mcculloch.biz.

KONEEN OSAT

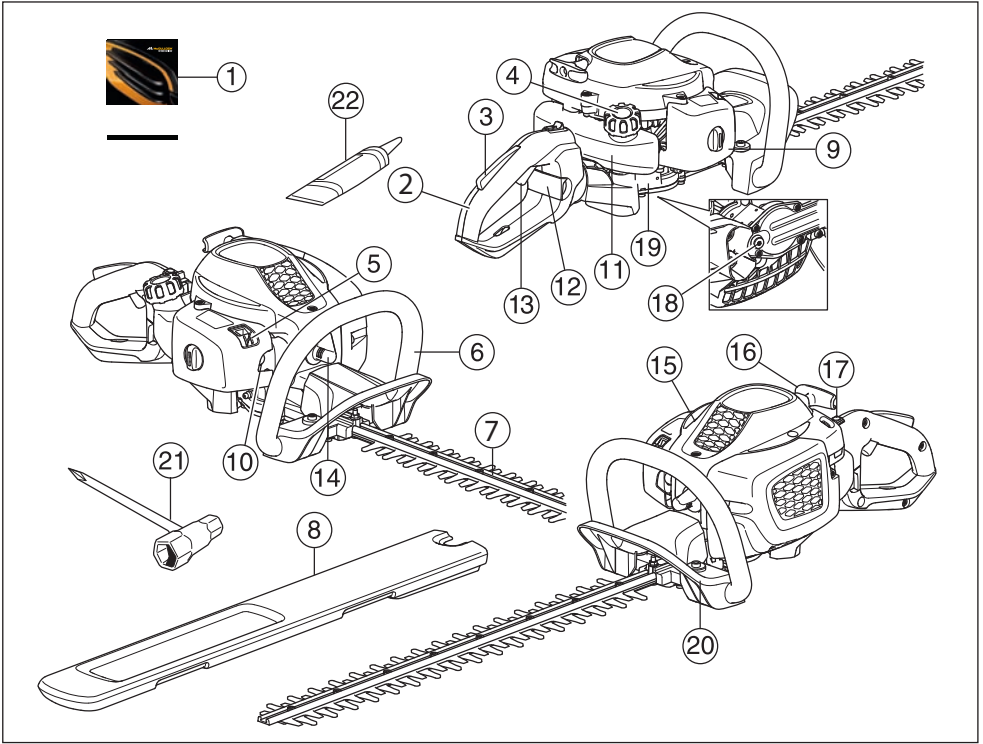

Koneen osat

- | | |
|-----------------------------|--|
| 1 Käyttöohje | 12 Takakahvan salpa (ErgoLite 6028) |
| 2 Takakahva | 13 Kaasuliipasin |
| 3 Kaasuliipasimen varmistin | 14 Sytytystulpan suojus ja sytytystulppa |
| 4 Polttoainesäiliön korkki | 15 Sylinterikotelo |
| 5 Rikastin | 16 Käynnistyskahva |
| 6 Etukahva | 17 Pysäytin |
| 7 Terä ja teränsuojus | 18 Voiteluaineen täyttökorkki, vaihde |
| 8 Kuljetussuojus | 19 Vaihde |
| 9 Ilmansuodattimen kotelo | 20 Kädensuojus |
| 10 Polttoainepumppu. | 21 Yhdistelmäavain |
| 11 Polttoainesäiliö | 22 Rasvapatkilo |

YLEISET TURVAOHJEET

Tärkeää

TÄRKEÄÄ!

Kone on tarkoitettu ainoastaan oksien ja risujen katkaisuun.

Älä koskaan käytä konetta, jota on muutettu niin, ettei sen rakenne enää ole alkuperäinen.

Älä koskaan käytä konetta, jos olet väsynyt, nauttinut alkoholia tai lääkkeitä, jotka voivat vaikuttaa näkökykyysi, harkintakykyysi tai kehosi hallintaan.

Käytä henkilökohtaisia suojavarusteita. Katso otsikon Henkilökohtainen suojavarustus alla annetut ohjeet.

Älä koskaan käytä konetta äärimmäisissä ilmastolosuhteissa, kuten kovassa pakkasessa tai erittäin lämpimässä ja/tai kosteassa ilmastossa.

Älä koskaan käytä viallista konetta. Noudata tässä käyttöohjeessa annettuja kunnossapito-, tarkastus- ja huolto-ohjeita. Tietyt kunnossapito- ja huoltotyöt on annettava koulutettujen ja pätevien asiantuntijoiden tehtäviksi. Katso otsikon Kunnossapito alla annetut ohjeet.

Kaikkien koteloiden ja suojusten on oltava asennettuina ennen käynnistystä. Vältä sähköiskujen vaaraa varmistamalla, että sytytystulpan suojus ja sytytyskaapeli ovat ehjät.



VAROITUS! Kone muodostaa käytön aikana sähkömagneettisen kentän. Kenttä saattaa joissakin tapauksissa häiritä aktiivisten tai passiivisten lääketieteellisten implanttien toimintaa. Vakavien tai kohtalokkaiden onnettomuuksien ehkäisemiseksi kehotamme lääketieteellisiä implantteja käyttäviä henkilöitä neuvottelemaan lääkärin ja lääketieteellisen implantin valmistajan kanssa ennen koneen käyttämistä.



VAROITUS! Moottorin käyttäminen suljetussa tai huonosti ilmastoidussa tilassa voi aiheuttaa tukehtumisesta tai hiilimonoksidimyrkytyksestä johtuvan kuoleman.



VAROITUS! Älä anna koskaan lasten käyttää konetta tai oleskella sen läheisyydessä. Koska koneessa on jousipalautteinen pysäytyskosketin ja se voidaan käynnistää käynnistyskahvasta alhaisella nopeudella ja voimalla, myös pienten lasten voima voi tietyissä olosuhteissa riittää koneen käynnistämiseen. Se voi johtaa vakaviin henkilövahinkoihin. Irrota sen vuoksi sytytystulpan suojus aina, kun kone on ilman valvontaa.



VAROITUS! Virheelliset veitsiterät voivat lisätä onnettomuuksien vaaraa.

Henkilökohtainen suojavarustus

TÄRKEÄÄ!

Pensastrimmi voi huolimattomasti tai virheellisesti käytettynä olla vaarallinen työväline, joka voi aiheuttaa vakavan tai jopa hengenvaarallisen tapaturman. On erittäin tärkeää, että luet ja ymmärrät tämän käyttöohjeen sisällön.

Konetta käytettäessä on aina pidettävä hyväksytyjä henkilökohtaisia suojavarusteita. Henkilökohtaiset suojavarusteet eivät poista tapaturmien vaaraa, mutta lieventävät vaurioita onnettomuustilanteessa. Pyydä jälleenmyyjältä apua varusteiden valinnassa.



VAROITUS! Tarkkaile aina varoitussignaaleja tai -huutoja kuulonsuojaimia käyttäessäsi. Riisu kuulonsuojaimet välittömästi moottorin pysäytyksen jälkeen.

KUULONSUOJAIMET

Käytä riittävän tehokkaasti vaimentavia kuulonsuojaimia.



SILMIENSUOJAIMET

Hyväksyttäviä silmiensuojaimia on aina käytettävä. Visiiriä käytettäessä on käytettävä myös hyväksytyjä suojalaseja. Hyväksytyillä suojalaseilla tarkoitetaan lasia, jotka täyttävät standardin ANSI Z87.1 (USA) tai EN 166 (EU-maat) vaatimukset.



YLEISET TURVAOHJEET

KÄSINEET

Käytä käsiineitä aina tarvittaessa, esim. terälaitetta asennettaessa.



SAAPPAAT

Käytä luistamattomia ja tukevia saappaita tai kenkiä.



VAATETUS

Käytä lujasta materiaalista valmistettuja vaatteita ja vältä liian löysiä vaatteita, jotka helposti tarttuvat risuihin ja oksiiin. Käytä aina lujia pitkiä housuja. Älä pidä koruja, shortseja tai sandaaleja äläkä kulje paljain jaloin. Kiinnitä hiukset siten, etteivät ne ulotu hartioiden alapuolelle.

ENSIAPULAUKKU

Ensiapulaukun on aina oltava lähellä.



Koneen turvalaitteet

Tässä osassa selostetaan koneen turvalaitteet ja niiden toiminta ja annetaan tarkastus- ja kunnossapito-ohjeet, joilla varmistetaan niiden toimivuus. Katso luvusta Koneen osat, missä nämä koneet sijaitsevat koneessasi.

Koneen käyttöikä voi lyhentyä ja onnettomuusriski kasvaa, jos koneen kunnossapitoa ei suoriteta oikealla tavalla ja jos huoltoa ja/tai korjauksia ei tehdä ammattitaitoisesti. Jos tarvitset lisäohjeita, ota yhteys huoltokorjaamoon.

TÄRKEÄÄ!

Kaikki koneen huolto- ja korjaustyöt vaativat erikoiskoulutusta. Tämä koskee erityisesti koneen turvalaitteita. Jos koneessa havaitaan puutteita alla luetelluissa tarkastuksissa, on sinun otettava yhteys huoltoliikkeeseen. Hankkimalla tuotteen meiltä varmistat, että saat sille ammattimaisen korjauksen ja huollon. Jos ostat koneen muusta kuin huollot suorittavasta ammattiliikkeestä, pyydä myyjää neuvomaan lähin huoltoliike.



VAROITUS! Älä koskaan käytä konetta, jos sen turvalaitteet ovat rikki. Koneen turvalaitteet on tarkastettava ja pidettävä kunnossa tässä osassa esitetyllä tavalla. Jos koneessasi ilmenee tarkastettaessa puutteita, se on toimitettava huoltoliikkeeseen korjattavaksi.

Kaasuliipasimen varmistin

Varmistin estää tahattoman kaasuliipasimen käytön. Kun varmistin (A) painetaan kahvan sisään (= kun kahvasta tartutaan kiinni), kaasuliipasin (B) vapautuu. Kun ote kahvasta irrotetaan, palautuvat sekä kaasuliipasin että varmistin lähtöasentoonsa. Tämä tapahtuu kahdella toisistaan riippumattomalla palautusjousella. Lähtöasennossa kaasuliipasin on siis aina lukittuna joutokäynnille.

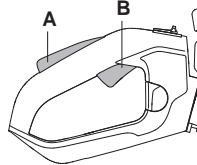

Tarkasta, että kaasuliipasin on lukittu joutokäyntiasentoon, kun kaasuliipasimen varmistin on lähtöasennossaan.

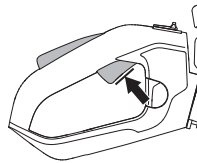

Paina varmistin sisään ja tarkasta, että se palautuu lähtöasentoonsa, kun se vapautetaan.

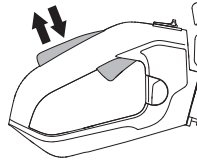

YLEISET TURVAOHJEET

Tarkasta, että kaasuliipasin ja varmistin liikkuvat kevyesti ja että niiden palautusjouset toimivat.

Katso otsikon Käynnistys alla olevat ohjeet. Käynnistä pensastrimmi ja anna täyskaasu. Päästä kaasu ja varmista, että veitsiterät pysähtyvät ja pysyvät liikkumatta. Jos veitsiterät liikkuvat kaasuliipasimen ollessa joutokäyntiasennossa, on kaasuttimen joutokäyntiä säädettävä. Katso otsikon Kunnossapito alla annetut ohjeet.

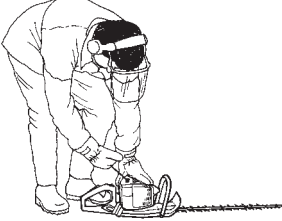

Pysäytin

Moottori on pysäytettävä pysäyttimellä.

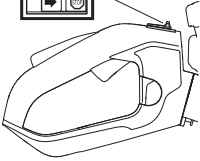

Käynnistä moottori ja tarkasta, että moottori pysähtyy, kun pysäytin siirretään pysäytysasentoon. Pysäytyskosketin palautuu automaattisesti käynnistysasentoon. Sen vuoksi, tahattoman käynnistykseen estämiseksi, sytytystulpan suojus on aina irrotettava sytytystulpan asennuksen, tarkastuksen ja/ tai huollon ajaksi.

Kädensuojus



Kädensuojuksen tarkoituksena on estää kättä koskemasta käynnissä oleviin veitsiteriin, esim. jos käyttäjä menettää otteen etukahvasta.

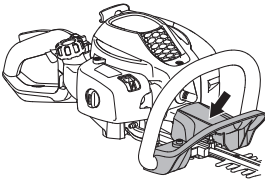

Varmista, että kädensuojus on paikallaan.

Varmista, että kädensuojus on ohjalla.

Tärinävaimennus

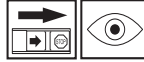

Koneesi on varustettu tärinänvaimentimilla, jotka tekevät sen käytöstä mahdollisimman tärinätöntä ja miellyttävää.

Koneen tärinänvaimennus vähentää tärinöiden siirtymistä moottoriryksiköstä/terälaitteesta koneen kahvoihin.

Moottorirunko ja terälaitte on eristetty kahvaosista neljällä kumivälikkeellä.

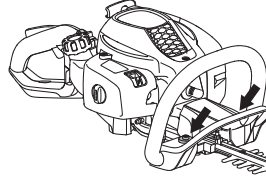

Tarkasta säännöllisesti, ettei vaimentimissa ole halkeamia tai vääntymiä. Tarkasta, että tärinänvaimennuselementit ovat ehjät ja kunnolla kiinni.



VAROITUS! Liiallinen altistuminen tärinöille saattaa aiheuttaa verisuoni- tai hermovaurioita verenkiertohäiriöistä kärsiville henkilöille. Hakeudu lääkäriin, jos havaitset oireita, jotka voivat liittyä liialliseen tärinöille altistumiseen. Esimerkkejä tällaisista oireista ovat puutumiset, tunnottomuus, kutinat, pistelyt, kipu, voimattomuus tai heikkous, ihon värin tai pinnan muutokset. Näitä oireita esiintyy tavallisesti sormissa, käsissä tai ranteissa. Nämä vaarat voivat kasvaa alhaisissa lämpötiloissa.

Äänenvaimennin

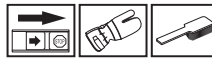

Äänenvaimennin pitää äänitason mahdollisimman alhaisena ja ohjaa moottorin pakokaasut käyttäjästä pois. Katalysaattorilla varustettu äänenvaimennin vähentää lisäksi pakokaasujen haitallisia aineita.



Ilmastoltaan lämpimissä ja kuivissa maissa on tulipalojen vaara suuri. Tästä syystä olemme varustaneet tietty äänenvaimentimet nk. kipinäsammutusverkolla.

YLEISET TURVAOHJEET

Tarkasta, onko koneesi äänenvaimentimessa tällainen verkko.

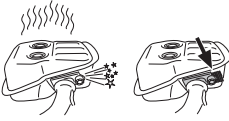

Äänenvaimentimen tarkastuksessa, kunnossapidossa ja huollossa on tärkeä noudattaa annettuja ohjeita.

Älä koskaan käytä konetta, jonka äänenvaimennin on rikki.



Tarkasta säännöllisesti, että äänenvaimennin on kunnolla kiinni koneessa.



Jos koneesi äänenvaimennin on varustettu kipinänsammutusverkolla, on myös se puhdistettava säännöllisesti. Tukkeutunut verkko aiheuttaa moottorin kuumenemisen, mistä seuraa vakava moottorivaurio.

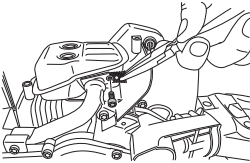

VAROITUS! Katalysaattoriäänenvaimennin on erittäin kuuma sekä käytön aikana että pysäyttämisen jälkeen. Tämä koskee myös joutokäyntiä. Kosketus voi aiheuttaa palovammoja iholle. Huomioi tulipalon vaara!



VAROITUS! Äänenvaimennin sisältää kemikaaleja, jotka saattavat olla karsinogeenisiä. Vältä kosketusta näihin osiin, mikäli käsittelet vaurioitunutta äänenvaimenninta.



VAROITUS! Muista, että Moottorin pakokaasut ovat kuumia ja voivat sisältää kipinöitä jotka voivat aiheuttaa tulipalon. Älä koskaan käynnistä konetta sisätiloissa tai lähellä tulenarkaa materiaalia!

Terä ja teränsuojus

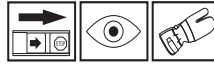

Terien (1) ulko-osat ovat muodoltaan teränsuojusten kaltaiset. Teränsuojuksen tarkoituksena on estää mitään ruumiinosaa koskemasta veitsiteriin.

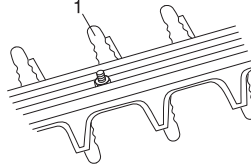

Tarkasta, että veitsiterän suojus on ehjä ja ettei se ole vääntynyt. Vaihda leikkulaite, jos se on taipunut tai vaurioitunut.

Vaihde

Vaihde kuumenee konetta käytettäessä. Älä koske vaihteeseen, sillä se aiheuttaa palovammoja.

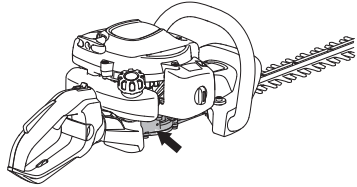

POLTTOAINEEN KÄSITTELY

Polttoaineturvallisuus

Älä koskaan käynnistä konetta:

- 1 Jos olet läikyttänyt polttoainetta sen päälle. Pyyhi kaikki roiskeet pois ja anna bensiinin jäännösten haihtua.
- 2 Jos olet läikyttänyt polttoainetta itsesi päälle tai vaatteillesi, vaihda vaatteet. Pese ne ruumiinosat, jotka ovat olleet kosketuksissa polttoaineeseen. Käytä saippua ja vettä.
- 3 Jos koneesta vuotaa polttoainetta. Tarkasta säännöllisesti, etteivät säiliön korkki ja polttoainejohdot vuoda.

Kuljetus ja säilytys

- Anna pensasleikkurin viilentyä käytön jälkeen ennen säilytystä.
- Säilytä ja kuljeta konetta ja polttoainetta niin, etteivät mahdolliset vuodot ja höyryt pääse kosketuksiin esimerkiksi sähkökoneista, sähkömoottoreista, sähkökytkimistä/katkaisimista tai lämmityskattiloista peräisin olevien kipinöiden tai avotulen kanssa.
- Polttoainetta on säilytettävä ja kuljetettava erityisesti tähän tarkoitukseen tarkoitetuissa ja hyväksytyissä astioissa.
- Ennen koneen siirtämistä pitempiaikaiseen säilytykseen, on polttoainesäiliö tyhjennettävä. Kysy lähimmältä bensiiniasemalta, mihin voit toimittaa ylimääräisen polttoaineen.
- Varmista, että kone on puhdistettu hyvin ja että täydellinen huolto on tehty ennen pitkäaikaissäilytystä.
- Terälaitteen kuljetussuojuksen on aina oltava asennettuna koneen kuljetuksen tai säilytyksen aikana.
- Varmista koneen kiinnitys kuljetuksen aikana.



VAROITUS! Käsittele polttoainetta varovasti. Muista palo-, räjähdys- ja sisäänhengitysvaarat.

Polttoaine

HUOM! Kone on varustettu kaksitahtimoottorilla, jota on aina käytettävä bensiinin ja kaksitahtimoottoriöljyn sekoituksella. Oikean seossuhteen varmistamiseksi on tärkeää mitata sekoitettava öljymäärä tarkasti. Pieniä polttoainemääriä sekoitettaessa vaikuttavat öljymäärän pienetkin virheellisydet voimakkaasti seossuhteeseen.



VAROITUS! Polttoaine ja polttoainehöyryt ovat erittäin tulenarkoja ja voivat hengitettynä ja ihokosketuksessa aiheuttaa vakavia vahinkoja. Käsittele siksi polttoainetta varovasti ja huolehdi polttoaineen käsittelypaikan hyvästä ilmanvaihdosta.

Bensiini



HUOM! Käytä aina öljysekoitteista laatubensiiniä, jonka oktaaniluku on vähintään 90 (RON). Jos koneesi on varustettu katalysaattorilla (ks. luku Tekniset tiedot), on aina käytettävä lyijytöntä öljysekoitteista laatubensiiniä. Lyijyllinen bensiini pilaa katalysaattorin.

Ympäristöä säästävää bensiiniä, nk. alkylaattibensiiniä, on käytettävä siellä, missä sitä on saatavana.



- Suositeltu alhaisin oktaaniluku on 90 (RON). Jos moottoria käytetään bensiinillä, jonka oktaaniluku on alhaisempi kuin 90, voi seurauksena olla nk. nakutus. Tämä nostaa moottorin lämpötilaa, mistä voi seurata moottorivaurioita.
- Työhön, jossa konetta käytetään jatkuvasti suurilla pyörimisnopeuksilla, suositellaan suurempaa oktaanilukua.

Kaksitahtiöljy

- Parhaan tuloksen ja suorituskyvyn saavuttamiseksi suositellaan Universal, Universal powered by McCULLOCH kaksitahtiöljyä, joka on suunniteltu erityisesti meidän ilmajäähdytteisille kaksitahtimoottoreillemme.
- Älä koskaan käytä kaksitahtiöljyä, joka on tarkoitettu vesijäähdytteisille ulkolaitamoottoreille, eli nk. outboardoil-öljyä (nimitetään TCW:ksi).
- Älä koskaan käytä nelitahtimoottoreille tarkoitettua öljyä.
- Alhainen öljynlaatu tai liian rasvainen öljy/ polttoainesekoitus voivat vaarantaa katalysaattorin toiminnan ja lyhentää sen käyttöikää.

- Seossuhde

1:50 (2 %) Universal, Universal powered by McCULLOCH kaksitahtiöljy.

1:33 (3 %) muut ilmajäähdytteisille kaksitahtimoottoreille tarkoitettut öljyt, luokitus JASO FB/ISO EGB.

Bensiini, litraa	Kaksitahtiöljy, litraa	
	2% (1:50)	3% (1:33)
5	0,10	0,15
10	0,20	0,30
15	0,30	0,45
20	0,40	0,60

POLTTOAINEEN KÄSITTELY

Sekoitus

- Sekoita bensiini ja öljy aina puhtaassa bensiinille hyväksytyssä astiassa.
- Lisää aina ensin puolet sekoitettavasta bensiinistä. Lisää sen jälkeen koko öljymäärä. Sekoita (ravista) polttoaineseosta. Lisää loput bensiinistä.
- Sekoita (ravista) polttoaineseos huolellisesti ennen koneen polttoainesäiliön täyttämistä.

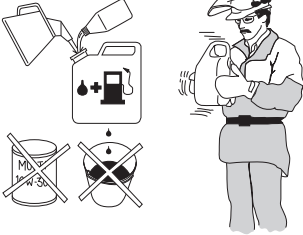

- Sekoita polttoainetta enintään 1 kuukauden tarvetta vastaava määrä.
- Jos konetta ei käytetä pitkään aikaan, on polttoainesäiliö tyhjennettävä ja puhdistettava.



VAROITUS!

Katalysaattoriäänenvaimennin on erittäin kuuma sekä käytön aikana että pysäytyksen jälkeen. Tämä koskee myös joutokäyntiä. Muista tulipalon vaara erityisesti lähellä tulenarkoja aineita ja/tai kaasuja käsiteltäessä.

Tankkaus



VAROITUS! Seuraavat turvatoimet vähentävät tulipalon vaaraa:

Älä tupakoi tankattaessa äläkä aseta kuumia esineitä polttoaineen lähelle.

Älä koskaan tankkaa moottorin käydessä.

Tankkaa hyvin ilmastoidussa paikassa. Älä koskaan tankkaa konetta sisätiloissa.

Pysäytä moottori ja anna sen jäähtyä muutamia minuutteja ennen tankkausta.

Avaa polttoainesäiliön korkki hitaasti tankkauksen yhteydessä, niin että mahdollinen ylipaine häviää hitaasti.

Kiristä polttoainesäiliön korkki huolellisesti tankkauksen jälkeen.

Siirrä aina kone pois tankkauspaikalta ja polttoaineen läheisyydestä ennen käynnistämistä.

- Käytä ylitäyttösuojalla varustettua polttoainesäiliötä.
- Pyyhi polttoainesäiliön korkin ympäristö puhtaaksi. Säiliössä olevat epäpuhtaudet aiheuttavat käyntihäiriöitä.
- Varmista, että polttoaine on sekoittunut hyvin ravistamalla astiaa ennen tankkausta.

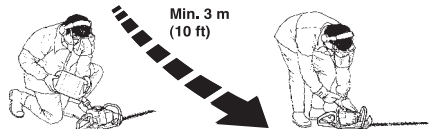

KÄYNNISTYS JA PYSÄYTYS

Tarkastus ennen käynnistystä



- Tarkasta työalue. Poista kaikki esineet, jotka voivat sinkoutua ilmaan.
- Tarkasta terälaite. Älä koskaan käytä tylsiä, lohjenneita tai vaurioituneita veitsiteriä.
- Tarkasta, että kone on moitteettomassa kunnossa. Tarkasta, että kaikki mutterit ja ruuvit on kiristetty.
- Varmista, että vaihde on voideltu riittävästi. Katso otsikon Vaihde alla olevat ohjeet.
- Tarkasta, että terälaite aina pysähtyy joutokäynnillä.
- Käytä konetta vain sille tarkoitettuihin töihin.
- Varmista, että kahvat ja turvatoiminnot ovat kunnossa. Älä koskaan käytä konetta, jos siitä puuttuu jokin osa tai sitä on muutettu määräysten vastaisesti.
- Kaikkien koteloiden on oltava oikein asennettuina ja ehjiä ennen koneen käynnistystä.

Käynnistys ja pysäytys



VAROITUS! Koko vaihteen on oltava asennettuna ennen koneen käynnistämistä, muussa tapauksessa kytkin saattaa löystyä ja aiheuttaa henkilövahinkoja.

Siirrä kone aina noin 3 metrin päähän tankkauspaikalta ennen käynnistystä. Aseta kone tukevalle alustalle. Muista, että veitsiterät voivat alkaa liikkua, kun moottori käynnistyy. Varmista, etteivät veitsiterät pääse koskemaan mihinkään esineeseen. Varmista, ettei työalueella ole ketään sivullisia, muussa tapauksessa on olemassa vakavien henkilövahinkojen vaara. Turvaetäisyyss on 15 metriä.

Kylmä moottori

(1) Rikastin



Aseta rikastin rikastusasentoon.

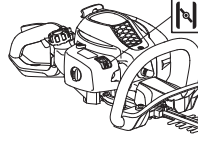

(2) Polttoainepumppu:



Paina polttoainepumpun kumirakkoa useita kertoja, kunnes polttoainetta alkaa valua rakkoon (noin 6 kertaa). Rakon ei tarvitse olla aivan täynnä.

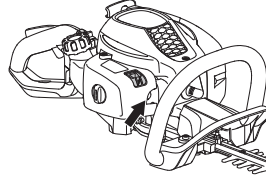

(3) Käynnistys



Paina koneen runkoa maata vasten vasemmalla kädellä (HUOM! Ei jalalla!). Tartu käynnistyskahvasta, vedä käynnistysnarusta hitaasti oikealla kädellä, kunnes tunnet vastuksen (kytkentäkytnnet tarttuvat) ja vedä sen jälkeen nopein ja voimakkain vedoin. **Älä koskaan kiedo käynnistysnarua kätesi ympärille.**

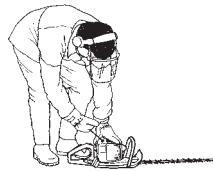

(4, 5)



Siirrä rikastin välittömästi takaisin lähtöasentoon, kun moottori syyttää, ja yritä uudelleen, kunnes moottori käynnistyy.

HUOM! Kun rikastin painetaan takaisin alkuperäiseen asentoonsa, moottori käy suuremmalla nopeudella, niin sanotussa käynnistysliipaisinasennossa, ja terät liikkuvat. Käynnistyskaasun asento vapautetaan liipaisemalla liipaisuvivun avulla.

HUOM! Älä vedä käynnistysnarua täysin ulos äläkä irrota otetta käynnistyskahvasta, kun naru on täysin ulkona. Tämä voi vaurioittaa konetta.

Lämmin moottori



Paina koneen runkoa maata vasten vasemmalla kädellä (HUOM! Ei jalalla!). Tartu käynnistyskahvasta, vedä käynnistysnarusta hitaasti oikealla kädellä, kunnes tunnet vastuksen (kytkentäkynnet tarttuvat) ja vedä sen jälkeen nopein ja voimakkain vedoin. **Älä koskaan kiedo käynnistysnarua kätesi ympärille.**



Pysäytys

Moottori sammutetaan viemällä pysäytyskosketin pysäytysasentoon.

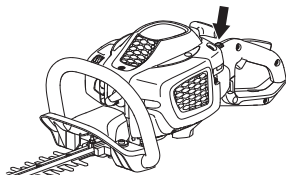

HUOM!

Pysäytyskosketin palautuu automaattisesti käynnistysasentoon. Sen vuoksi, tahattoman käynnistyneen estämiseksi, sytytystulpan suojuus on aina irrotettava sytytystulpastasta asennuksen, tarkastuksen ja/ tai huollon ajaksi.

Yleiset työohjeet

TÄRKEÄÄ!

Tässä osassa käsitellään pensasleikkurin käyttöön liittyviä yleisiä turvamääräyksiä.

Kun joudut tilanteeseen, jossa trimmin käytön jatkaminen tuntuu epävarmalta, on sinun kysyttävä neuvoa asiantuntijalta. Käännä jälleenmyyjäsi tai huoltoliikkeesi puoleen.

Älä tee mitään sellaista, mihin et katso taitosi riittävän.



VAROITUS! Kone voi aiheuttaa vakavan henkilövahingon. Lue turvaohjeet huolellisesti. Opettele käyttämään konetta oikein.



VAROITUS! Leikkaava työkalu. Älä koske työkaluun pysäyttämättä ensin moottoria.

Ympäristöä koskevat turvamääräykset

- Älä koskaan anna lasten käyttää konetta.
- Tarkkaile ympäristöä ja varmista, ettei terälaitte pääse osumaan ihmisiin tai eläimiin.
- Pidä sivulliset vähintään 15 metrin päässä koneesta työn aikana.
- Älä koskaan anna kenenkään käyttää konetta varmistamatta ensin, että käyttäjä on ymmärtänyt käyttöohjeen sisällön.
- Älä koskaan työskentele tikkailta tai muulta huonosti kiinnitetyltä korkealta paikalta.



- Muista, että käyttäjä on vastuussa muille ihmisille tai heidän omaisuudelleen aiheutuneista vahingoista tai niistä uhkaavista vaaroista

Turvaohjeet työn aikana



- Varmista, että seisot turvallisessa ja tukevassa työskentelyasennossa.

- Älä koskaan jätä konetta ilman valvontaa moottorin käydessä.
- Pidä koneesta aina molemmin käsin kiinni. Pidä kone edessäsi.

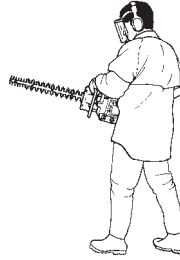

- Huolehdi, etteivät kädet ja jalat koske terälaitteeseen, kun moottori on käynnissä.

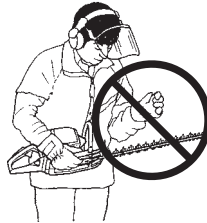

- Kun moottori on pysäytetty, pidä kädet ja jalat etäällä terälaitteesta, kunnes se on täysin pysähtynyt.
- Varo oksanpätkiä, joita voi sinkoutua ilmaan leikkuun aikana.
- Älä leikkaa liian läheltä maanpintaa. Ilmaan voi sinkoutua kiviä ja muuta irtotavaraa.
- Tarkasta, ettei työkohteessa ole sähköjohtoja, hyönteisiä, eläimiä jne., tai esineitä, jotka voivat vaurioittaa terälaitetta, esim. metalliesineitä.
- Jos terälaitte osuu johonkin vieraaseen esineeseen, tai jos kone alkaa täräistä, pysäytä kone. Irrota sytytysjohto sytytystulpasta. Tarkasta, ettei kone ole vaurioitunut. Korjaa mahdolliset vauriot.
- Jos teriin tarttuu jotakin työskentelyn aikana, sammuta moottori ja odota, että se pysähtyy kokonaan, ennen kuin alat puhdistaa teriä. Irrota sytytystulpan johto sytytystulpasta.

Jos terät jäävät jumiin, ne saa löysäytyä viemällä yhdistelmäavaimen vaihteen sisään. Irrota voiteluainetulpaa, vie yhdistelmäavain vaihteen sisään ja kääntelee sitä edestakaisin.

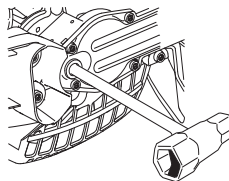

Turvaohjeet työn jälkeen



- Kuljetussuojus on aina asetettava terälaitteeseen, kun konetta ei käytetä.
- Varmista ennen koneen puhdistusta, korjausta tai tarkastusta, että terälaitte on pysähtynyt. Irrota sytytysjohto sytytystulpasta.
- Käytä aina lujatekoisia käsineitä terälaitetta korjatessasi. Se on erittäin terävä ja aiheuttaa hyvin helposti viiltohaavoja.



- Säilytä kone lasten ulottumattomissa.
- Käytä korjaukseen vain alkuperäisvaraosia.

Trimmauksen perustekniikka

- Leikkaa sivustat heilurimaisin ylhäältä alaspäin suuntautuvien liikkein.
- Säädä kaasu kuormituksen mukaan.
- Pensasaitaa leikattaessa on moottorin aina oltava käännettynä pensasaidasta poispäin.
- Voidaksesi työskennellä mahdollisimman tasapainoisessa asennossa pidä kone mahdollisimman lähellä kehoa.

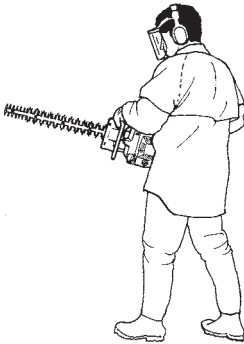

- Varo, ettei terän kärki kosketa maahan.
- Älä kiirehdi työtä, vaan etene sopivaa vauhtia, jotta kaikki oksat katkeavat tasaisesti.

ERGOLITE 6028

Pensasleikkurin takakahva voidaan asettaa viiteen asentoon salvasta vetämällä. Katso kuva. Kahvan säädön aikana pensasleikkurin on oltava tyhjäkäynnillä eikä terä saa liikkua.

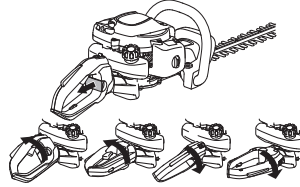

- Työskentelyn aikana kahvan on aina oltava ylöspäin riippumatta siitä, missä asennossa pensasleikkuri on.

Kaasutin

Joutokäynnin säätäminen

Tarkasta ennen säätöjen tekemistä, että ilmansuodatin on puhdas ja että ilmansuodattimen kansi on paikallaan. Varmista, että käynnistyskaasun asento on vapautettu.

Säädä joutokäynti joutokäyntiruuvilla T, jos uusintasäätö on tarpeen. Kierrä T-ruuvia myötäpäivään, kunnes terälaite alkaa liikkua. Kierrä ruuvia sen jälkeen vastapäivään, kunnes terälaite pysähtyy. Joutokäyntinopeus on säädetty oikein, kun moottori käy tasaisesti joka asennossa. Lisäksi säädössä on oltava hyvä marginaali pyörimisnopeuteen, jolla terälaite alkaa liikkua.

Suosittelut joutokäyntinopeus: Katso luku Tekniset tiedot.

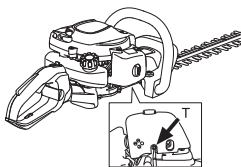

VAROITUS! Jos joutokäyntiä ei voi säätää niin, ettei terälaite pyöri, ota yhteys jälleenmyyjäsi/huoltoliikkeeseesi. Älä käytä konetta, ennen kuin se on säädetty oikein tai korjattu.

Äänenvaimennin



HUOM! Tietyt äänenvaimentimet on varustettu katalyysaattorilla. Katso luvusta Tekniset tiedot, onko koneesi varustettu katalyysaattorilla.

Äänenvaimennin vaimentaa äänitasoa ja ohjaa pakokaasut käyttäjästä pois päin. Pakokaasut ovat kuumia ja voivat sisältää kipinöitä, jotka voivat aiheuttaa tulipalon, jos pakokaasut suunnataan kohti kuivaa ja palavaa materiaalia.

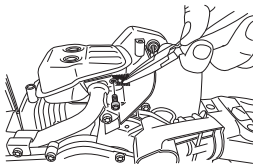

Jotkut äänenvaimentimet on varustettu erityisellä kipinänsammutusverkolla. Jos koneesi on varustettu tällaisella äänenvaimentimella, verkko on puhdistettava. Puhdistus käy parhaiten teräsharjalla.

Katalyysaattorittomissa äänenvaimentimissa verkko on puhdistettava ja tarvittaessa vaihdettava kerran viikossa.

Jos verkko on vioittunut, se on vaihdettava. Jos verkko menee usein tukkoon, tämä voi olla merkki kaasuttimen virheellisestä säädöstä tai siitä, että bensiiniin on sekoitettu liikaa öljyä.

Katalyysaattoriäänenvaimentimissa verkko on tarkastettava ja tarvittaessa puhdistettava kerran kuukaudessa. **Jos verkko on vioittunut, se on vaihdettava.** Jos verkko tukkeutuu usein, se voi olla merkinä katalyysaattorin toiminnan heikentymisestä. Ota yhteys jälleenmyyjäsi asian tarkistamiseksi. Jos verkko on tukkeutunut, kone ylikuumentuu, mistä seuraa sylinteri- ja mäntävaurioita.

HUOM! Älä koskaan käytä konetta, jonka äänenvaimennin on huonossa kunnossa.



VAROITUS! Katalyysaattoriäänenvaimennin on erittäin kuuma sekä käytön aikana että pysäyttämisen jälkeen. Tämä koskee myös joutokäyntiä. Kosketus voi aiheuttaa palovammoja iholle. Huomioi tulipalon vaara!

Jäähdytysjärjestelmä



Käyntilämpötilan pitämiseksi mahdollisimman alhaisena kone on varustettu jäähdytysjärjestelmällä.

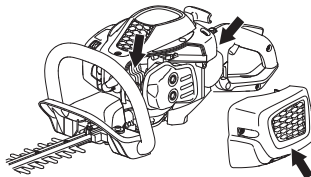

Jäähdytysjärjestelmän osat ovat:

- 1 Sylinterin jäähdytysrivat.
- 2 Sylinterikotelo (johtaa jäähdytysilman sylinteriin).
- 3 Jäähdytysilma-aukko kampikammion läpi (tankin sisällä).

Puhdista jäähdytysjärjestelmä harjalla kerran viikossa, vaikeammassa käyttöolosuhteissa useammin. Likainen tai tukkeutunut jäähdytysjärjestelmä johtaa koneen ylikuumentumiseen, josta on seurauksena sylinterin ja männän vaurioituminen.

Sytytystulppa



Sytytystulpan kuntoa heikentävät:

- Väärin säädetty kaasutin.
- Polttoaineen öljymäärä virheellinen (liian paljon tai väärää öljyä).
- Likainen ilmansuodatin.

Nämä tekijät aiheuttavat sytytystulpan karkkien karstoittumisen, mistä voi seurata käyntihäiriöitä ja käynnistysongelmia.

Jos koneen teho on heikko, jos sitä on vaikea käynnistää, tai jos joutokäynti on levotonta: tarkasta aina ennen muita toimenpiteitä sytytystulppa. Jos sytytystulppa on karstoittunut, puhdista se ja tarkasta samalla, että kärkiväli on 0,5 mm. Sytytystulppa on vaihdettava suunnilleen kuukauden käytön jälkeen, tarvittaessa aikaisemmin.

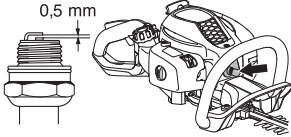

HUOM! Käytä aina suositeltua sytytystulppaa! Väärä sytytystulppa voi tuhota männän/sylinterin. Varmista, että sytytystulppa on varustettu nk. radiohäiriöiden poistolla.

Ilmansuodatin



Puhdistamalla ilmansuodatin säännöllisesti pölystä ja liasta vältetään seuraavat ongelmat:

- Kaasutinhäiriöt
- Käynnistysongelmat
- Tehon heikkeneminen
- Moottorin osien turha kuluminen.
- Epätavallisen korkea polttoaineenkulutus.

Puhdista ilmansuodatin 25 tunnin käytön jälkeen tai useammin, jos olosuhteet ovat poikkeuksellisen pölyiset.

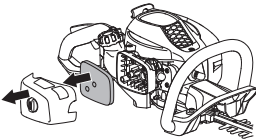

Ilmansuodattimen puhdistus

Irrota ilmansuodattimen kotelo ja poista suodatin. Pese se puhtaaksi lämpimällä saippuavedellä. Anna suodattimen kuivua, ja öljyä se sitten ohjeiden mukaan.

Pitkään käytössä ollut ilmansuodatinta ei saa koskaan täysin puhtaaksi. Siksi ilmansuodatin on vaihdettava säännöllisin väliajoin. **Vaurioitunut ilmansuodatin on aina vaihdettava.**

Ilmansuodattimen öljyäminen

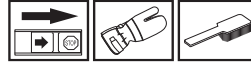

Käytä aina suodatinöljyä, tuotenro 531 00 92-48. Suodatinöljy sisältää liuotteita, jotta se olisi helppo levittää tasaisesti suodattimelle. Tästä syystä on ihokosketusta vältettävä.

Pane suodatin muovipussiin ja kaada päälle suodatinöljyä. Levitä öljy puristelemalla muovipussia. Väännä suodatin muovipussissa ja kaada ylimääräinen öljy pois ennen suodattimen asentamista koneeseen. Älä koskaan käytä tavallista moottoriöljyä. Tavallinen öljy painuu melko nopeasti suodattimen läpi ja jää sen pohjalle.

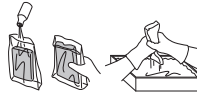

Vaihte



Vaihtekotelossa on tulppa voiteluaineen lisäämistä varten. Lisää voiteluainetta voiteluaineputkesta ja toista 25 tunnin välein. Käytä Husqvarnan erikoisrasvaa.

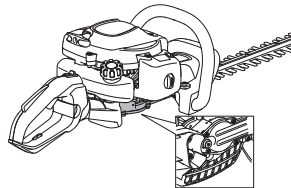

HUOM! Vaihdetta ei saa täyttää aivan täyteen rasvalla. Rasva laajenee koneen käytön aikana kehittyvän lämmön vaikutuksesta. Jos vaihte on aivan täynnä rasvaa, on olemassa tiivisteiden vaurioitumisen ja rasvavuodon vaara.

Vaihteiston voiteluaine on yleensä vaihdettava ainoastaan mahdollisten korjausten yhteydessä.

Leikkuulaite

Tarkista, että terälaitteen ruuvit on asennettu oikein.
Kivistä ne 7-10 Nm:n kiristysmomentilla.

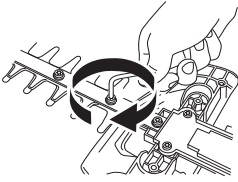

Puhdistus ja voitelu



Puhdista terät pihkasta ja kasvinesteistä puhdistusaineella 531 00 75-13 (UL22) jokaista käyttötilannetta ennen, ja niiden jälkeen.

Tarkista, etteivät veitsiterät ole vioittuneet tai vääntyneet. Viilaa pois mahdollinen kierre.

Tarkista, että terät liikkuvat vapaasti. Poista voitelutulppa vaihteesta, vie yhdistelmäavain vaihteen sisään ja kääntele sitä edestakaisin.

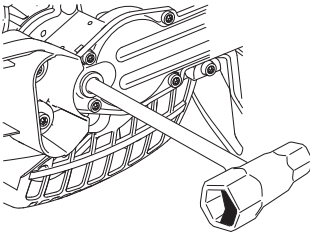

Voitele terätangot erikoisvoiteluaineella, tuotenro. 531 00 75-12 (UL 21), ennen pidempiaikaista säilytystä.

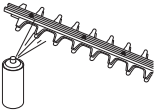

KUNNOSSAPITO

Huoltokaavio

Seuraavassa on esitetty luettelo koneelle suoritettavista huoltotoimista. Useimmat kohdista on kuvattu kappaleessa Huolto. Käyttäjää saa tehdä ainoastaan sellaisia huolto- ja kunnostustehtäviä, jotka on kuvattu tässä käyttöohjeessa. Laajemmat toimenpiteet tulee antaa valtuutetun huoltokorjaamon tehtäväksi.

Kunnossapito	Aina ennen käyttöä:	40 käyttötunnin jälkeen	100 käyttötunnin jälkeen
Puhdista kone ulkopuolelta.		Jokaisen käyttökerran jälkeen	
Tarkasta, että kaasuliipasin ja varmistin ovat turvallisessa käyttökunnossa.	X		
Palonvaaran vähentämiseksi äänenvaimennin, pakoputki ja moottori on puhdistettava liasta, lehdistä, liasta voiteluaineesta yms.	X		
Tarkasta, että pysäytin toimii.	X		
Tarkasta, etteivät veitsiterät liiku joutokäynnillä.	X		
Tarkasta, että terät ovat ehjät eikä niissä ole halkeamia tai muita vaurioita. Vaihda terät tarvittaessa.	X		
Tarkista, että teränsuojus on ehjä ja ettei se ole vääntynyt. Vaihda terä, jos teränsuojus on taipunut tai vaurioitunut.	X		
Vaihda leikkuulaite, jos se on taipunut tai vaurioitunut.	X		
Tarkasta, että kädensuojus on ehjä. Vaihda vaurioitunut suojus.	X		
Tarkasta, että ruuvit ja mutterit ovat kireällä.	X		
Tarkasta, ettei moottorissa, säiliössä tai polttoaineputkissa ole vuotoja.	X		
Puhdista ilmansuodatin ja öljy se. Puhdista useammin, jos olosuhteet ovat erityisen pölyiset.		(25 tim).	
Tarkasta käynnistinlaite käynnistysnarulla.		X	
Tarkasta, etteivät tärinänvaimentimet ole vioittuneet.		X	
Puhdista sytytystulppa. Irrota tulppa ja tarkasta kärkiväli. Säädä kärkiväliksi 0,5 mm tai vaihda sytytystulppa. Varmista, että sytytystulppa on varustettu nk. radiohäiriöiden poistolla.		X	
Puhdista koneen jäähditysjärjestelmä.		X	
Puhdista kaasuttimen ulkopinta ja ympäristö.		X	
Täytä vaihdekotelo rasvalla. Tämä on tehtävä noin 25 käyttötunnin välein.		X	
Tarkasta, että veitsiterien kiinnitysruuvit on kiristetty oikein.		X	
Tarkasta ja puhdista äänenvaimentimen mahdollinen kipinänsammutusverkko (koskee vain katalysaattorilla varustettuja äänenvaimentimia).		X	
Puhdista polttoainesäiliö sisäpuolelta.			X
Tarkista, ettei polttoainesuodattimen sisällä ole likaa eikä polttoaineletkussa halkeamia tai muita vaurioita. Vaihda tarvittaessa.			X
Tarkasta kaikki kaapelit ja liitännät.			X
Tarkasta kytkimen, kytkinjousten ja kytkinrummun kuluminen. Vaihdata tarvittaessa valtuutetussa huoltokorjaamossa.			X
Vaihda sytytystulppa. Varmista, että sytytystulppa on varustettu nk. radiohäiriöiden poistolla.			X

TEKNISET TIEDOT

Tekniset tiedot

Tekniset tiedot	SUPERLITE 4528	ERGOLITE 6028
Moottori		
Sylinteritilavuus, cm ³	21,7	21,7
Sylinterihalkaisija, mm	32	32
Iskunpituus, mm	27	27
Joutokäyntinopeus, r/min	2800	2800
Suosittelu suurin ryntäysnopeus, r/min	9000	9000
ISO 8893 -standardin mukainen enimmäisteho (kW/ kierr./min)	0,6/7800	0,6/7800
Katalysaattoriäänenvaimennin	Kyllä	Kyllä
Kierrosluvun mukaan säätyvä sytytysjärjestelmä	Kyllä	Kyllä
Sytytysjärjestelmä		
Sytytystulppa	NGK CMR6A	NGK CMR6A
Kärkiväli, mm	0,5	0,5
Polttoaine-/voitelujärjestelmä		
Polttoainesäiliön tilavuus, litraa	0,3	0,3
Paino		
Paino ilman polttoainetta, kg	4,8	5,0
Melupäästöt		
(ks. huom. 1)		
Äänentehotaso, mitattu dB(A)	100	100
Äänentehotaso, taattu L _{WA} dB(A)	101	101
Äänitasot		
(ks. huom. 2)		
Ekvivalentti äänenpainetaso käyttäjän korvan tasalla mitattuna standardien EN ISO 10517 mukaan, dB(A):	93	93
Tärinätasot		
(ks. huom. 3)		
Kahvojen vastaavat tärinätasot (a _{h_v,eq}) mitattuna standardien EN ISO 10517 mukaan, m/s ²		
Etukahva/taka:	3,5/4,4	4,1/4,2
Veitsiterät		
Tyyppi	Kaksipuolinen	Kaksipuolinen
Pituus, mm	450	590
Veitsiterän nopeus, leikkuu/min	4050	4050

Huom. 1: Melupäästö ympäristöön äänentehona (L_{WA}) EY-direktiivin 2000/14/EG mukaisesti mitattuna. Koneen ilmoitettu äänen tehotaso on mitattu käyttäen alkuperäistä terälaitetta, joka antaa suurimman äänen tehotason. Taatun ja mitatun äänitehon erona on se, että taattu ääniteho sisältää myös mitatun tuloksen hajonnan ja vaihtelun saman mallin eri koneiden välillä direktiivin 2000/14/EY mukaisesti.

Huom. 2: Ilmoitetuilla tiedoilla vastaavasta koneen äänenpainetasosta tyypillinen tilastollinen hajonta (vakiopoikkeama) on 1 dB (A).

Huom. 3: Ilmoitetuilla tiedoilla vastaavasta tärinätasosta tyypillinen tilastollinen hajonta (vakiopoikkeama) on 1 m/s².

TEKNISET TIEDOT

EY-vaatimustenmukaisuusvakuutus (Koskee ainoastaan Eurooppaa)

Husqvarna AB, SE-561 82 Huskvarna, Ruotsi, puh. +46-36-146500, vakuuttaa täten, että pensasleikkurit **McCULLOCH SUPERLITE 4528, ERGOLITE 6028** alkaen vuoden 2011 sarjanumeroista (vuosi on ilmoitettu arvokilvessä ennen sarjanumeroa) on valmistettu noudattaen seuraavia NEUVOSTON DIREKTIIVEJÄ:

- 17. toukokuuta 2006 "koskien koneita" **2006/42/EY**
- 15. joulukuuta 2004 "sähkömagneettista yhteensopivuutta koskeva" direktiivi **2004/108/EEC**.
- 8. toukokuuta 2000 "koskien melupäästöä ympäristöön" **2000/14/EG**. Yhteensopivuus on määritelty Liitteen V mukaan.

Katso melupäästöjä koskevat tiedot luvusta Tekniset tiedot. Seuraavia standardeja on sovellettu: **EN ISO 12100-2:2009, CISPR 12:2007, EN ISO 10517:2009**

SMP Svensk Maskinprovning AB, Fyrisborgsgatan 3, SE-754 50 Uppsala, Ruotsi, on suorittanut Husqvarna AB:lle vapaaehtoisen tyyppitarkastuksen. Sertifikaattien numerot ovat:

SEC/11/2327, 01/094/017 - SUPERLITE 4528, ERGOLITE 6028

Huskvarna 13. lokakuuta 2011

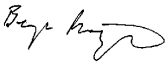

Bengt Frögelius, kehityspäällikkö (Husqvarna AB:n valtuutettu ja teknisestä dokumentaatiosta vastaava edustaja.)

SYMBOLERKLÄRUNG

Symbole

WARNUNG! Eine unsachgemäß oder nachlässig angewendete Heckenschere kann zu einem gefährlichen Gerät werden und schwere oder gar lebensgefährliche Verletzungen verursachen. Es ist sehr wichtig, dass Sie den Inhalt dieser Bedienungsanweisung lesen und verstehen.



Lesen Sie die Bedienungsanweisung sorgfältig durch und machen Sie sich mit dem Inhalt vertraut, bevor Sie das Gerät benutzen.



Benutzen Sie immer:

- Einen zugelassenen Gehörschutz
- Zugelassener Augenschutz



Dieses Produkt stimmt mit den geltenden CE-Richtlinien überein.



Stets zugelassene Schutzhandschuhe tragen.



Rutschfeste und stabile Stiefel oder Schuhe tragen.



Umweltbelastende Geräuschemissionen gemäß der Richtlinie der Europäischen Gemeinschaft. Die Emission des Gerätes ist im Kapitel Technische Daten und auf dem Geräteschild angegeben.



Zündanlage; Choke: Den Chokehebel in Choke-Lage führen.



Kraftstoffpumpe.



Startanweisung Siehe die Anweisungen unter der Überschrift Starten und Stoppen.

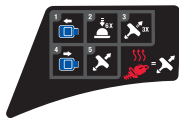

Sonstige Symbole/Aufkleber am Gerät beziehen sich auf spezielle Zertifizierungsanforderungen, die in bestimmten Ländern gelten.

Zum Abstellen des Motors den Stoppschalter auf Stopp stellen. ACHTUNG! Der Stoppschalter geht automatisch in die Startstellung zurück. Um ein ungewolltes Starten zu vermeiden, muss bei Montage, Kontrolle und/oder Wartung daher stets die Zündkappe von der Zündkerze entfernt werden.

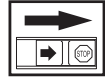

Stets zugelassene Schutzhandschuhe tragen.

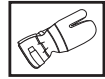

Regelmäßige Reinigung ist notwendig.

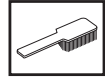

Visuelle Kontrolle.



Schutzbrille oder Gesichtsschutz müssen benutzt werden.



INHALT

Inhalt

SYMBOLERKLÄRUNG

Symbole 102

INHALT

Inhalt 103

Vor dem Start ist Folgendes zu beachten: 103

EINLEITUNG

Sehr geehrter Kunde! 104

WAS IST WAS?

Was ist was? 105

ALLGEMEINE SICHERHEITSVORSCHRIFTEN

Wichtig 106

Persönliche Schutzausrüstung 106

Sicherheitsausrüstung des Gerätes 107

UMGANG MIT KRAFTSTOFF

Sicherer Umgang mit Kraftstoff 110

Kraftstoff 110

Tanken 111

STARTEN UND STOPPEN

Kontrolle vor dem Start 112

Starten und stoppen 112

ARBEITSTECHNIK

Allgemeine Arbeitsvorschriften 114

WARTUNG

Vergaser 116

Schalldämpfer 116

Kühlsystem 116

Zündkerze 117

Luftfilter 117

Getriebe 117

Schneidwerk 118

Reinigung und Schmierung 118

Wartungsschema 119

TECHNISCHE DATEN

Technische Daten 120

EG-Konformitätserklärung 121

Vor dem Start ist Folgendes zu beachten:

Die Bedienungsanweisung sorgfältig durchlesen.



WARNUNG! Eine längerfristige Beschallung mit Lärm kann zu bleibenden Gehörschäden führen. Daher stets einen zugelassenen Gehörschutz tragen.



WARNUNG! Unter keinen Umständen darf die ursprüngliche Konstruktion des Gerätes ohne Genehmigung des Herstellers geändert werden. Es ist immer Originalzubehör zu verwenden. Unzulässige Änderungen und/oder unzulässiges Zubehör können zu schweren oder sogar tödlichen Verletzungen des Anwenders oder anderer Personen führen.



WARNUNG! Eine unsachgemäß oder nachlässig angewendete Heckenschere kann zu einem gefährlichen Gerät werden und schwere oder gar lebensgefährliche Verletzungen verursachen. Es ist sehr wichtig, dass Sie den Inhalt dieser Bedienungsanweisung lesen und verstehen.

EINLEITUNG

Sehr geehrter Kunde!

Vielen Dank, dass Sie sich für ein Produkt von McCulloch entschieden haben. Sie sind damit Teil einer langen Erfolgsgeschichte, denn die McCulloch Corporation begann bereits während des 2. Weltkriegs mit der Herstellung von Triebwerken. 1949 brachte McCulloch die erste leichte, von nur einer Person zu bedienende Kettensäge auf den Markt – eine Revolution in der Holzbearbeitung.

Im Laufe der Jahrzehnte wurden immer mehr innovative Kettensägen entwickelt, und der Geschäftsbetrieb wurde erweitert: zunächst um Flugtriebwerke und Gokartmotoren in den 1950er Jahren, und dann um Mini-Kettensägen in den 1960ern. In den 1970ern und 1980ern kamen dann schließlich noch Trimmer und Laubblasgeräte hinzu.

Heute setzen wir von McCulloch als Teil der Husqvarna Gruppe die Tradition leistungsstarker Motoren, technischer Innovationen und ausgeklügelter Designs fort, die seit mehr als einem halben Jahrhundert unser Markenzeichen sind. Höchste Priorität haben für uns ein geringerer Kraftstoffverbrauch, weniger Lärm und niedrigere Emissionen sowie auch größere Sicherheit und Benutzerfreundlichkeit.

Wir hoffen, dass Sie mit Ihrem McCulloch-Produkt zufrieden sein werden, denn es soll Sie lange begleiten. Seine Lebensdauer kann noch verlängert werden, indem Sie alle Anweisungen des Benutzerhandbuchs bezüglich des Gebrauchs und der Wartung und Instandhaltung befolgen. Wenn Sie professionelle Hilfe bei Reparatur oder Wartung benötigen, verwenden Sie bitte die Servicepartnersuche unter www.mcculloch.biz.

Die McCulloch arbeitet ständig an der Weiterentwicklung ihrer Produkte und behält sich daher das Recht auf Änderungen ohne vorherige Ankündigung, z. B. von Form und Aussehen, vor.

Dieses Handbuch kann auch unter www.mcculloch.biz heruntergeladen werden.

WAS IST WAS?

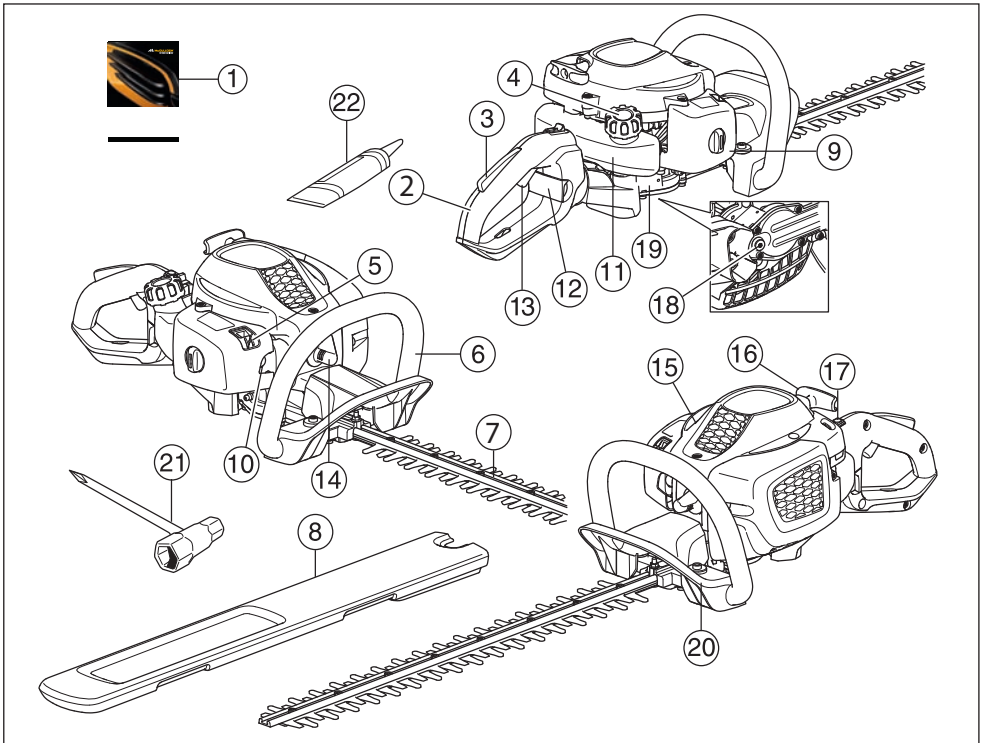

Was ist was?

- | | | | |
|----|---------------------------|----|--|
| 1 | Bedienungsanweisung | 12 | Verriegelung für Griff (ErgoLite 6028) |
| 2 | Handgriff | 13 | Gashebel |
| 3 | Gassperre | 14 | Zündkappe und Zündkerze |
| 4 | Tankdeckel | 15 | Zylinderdeckel |
| 5 | Choke | 16 | Starthandgriff |
| 6 | Vorderer Handgriff | 17 | Stopschalter |
| 7 | Klingen und Klingenschutz | 18 | Einfüllöffnung für Schmiermittel |
| 8 | Transportschutz | 19 | Getriebe |
| 9 | Luftfiltergehäuse | 20 | Handschutz |
| 10 | Kraftstoffpumpe. | 21 | Kombischlüssel |
| 11 | Kraftstofftank | 22 | Tube Schmierfett |

ALLGEMEINE SICHERHEITSVORSCHRIFTEN

Wichtig

WICHTIG!

Das Gerät ist nur für das Schneiden von Ästen und Zweigen konstruiert.

Niemals mit einem Gerät arbeiten, das ohne Zustimmung des Herstellers modifiziert wurde und nicht länger mit der Originalausführung übereinstimmt.

Arbeiten Sie niemals mit dem Gerät, wenn Sie müde sind, Alkohol getrunken oder Medikamente eingenommen haben, da hierdurch Sehkraft, Urteilsvermögen oder Körperkontrolle beeinträchtigt werden können.

Tragen Sie persönliche Schutzausrüstung. Siehe die Anweisungen unter der Überschrift "Persönliche Schutzausrüstung".

Benutzen Sie das Gerät niemals bei extremen Klimaverhältnissen wie strenger Kälte oder sehr heißem und/oder feuchten Klima.

Niemals mit einem defekten Gerät arbeiten. Die Wartungs-, Kontroll- und Serviceanweisungen in dieser Bedienungsanweisung sind sorgfältig zu befolgen. Gewisse Wartungs- und Servicemaßnahmen sind von geschulten, qualifizierten Fachleuten auszuführen. Siehe die Anweisungen unter der Überschrift "Wartung".

Alle Gehäuse- und Schutzteile müssen vor dem Start montiert werden. Sicherstellen, dass Zündkappe und Zündkabel unbeschädigt sind, um elektrische Schläge zu vermeiden.



WARNUNG! Diese Maschine erzeugt beim Betrieb ein elektromagnetisches Feld. Dieses Feld kann sich unter bestimmten Bedingungen auf die Funktionsweise aktiver oder passiver medizinischer Implantate auswirken. Um die Gefahr für schwere oder tödliche Verletzungen auszuschließen, sollten Personen mit einem medizinischen Implantat vor der Nutzung dieser Maschine ihren Arzt und den Hersteller des Implantats konsultieren.



WARNUNG! Einen Motor in einem geschlossenen oder schlecht belüfteten Raum laufen zu lassen, kann zum Tod durch Ersticken oder Kohlenmonoxidvergiftung führen.



WARNUNG! Niemals Kindern erlauben, das Gerät zu benutzen oder sich in seiner Nähe aufzuhalten. Da das Gerät mit einem rückfedernden Stoppschalter ausgerüstet ist und mit geringer Geschwindigkeit und Kraft am Starthandgriff gestartet werden kann, können u. U. auch kleine Kinder die Kraft aufbringen, die zum Starten erforderlich ist. Dies kann zu schweren Verletzungen führen. Daher ist stets die Zündkappe zu entfernen, wenn das Gerät ohne Aufsicht ist.



WARNUNG! Falsche Messer können die Unfallgefahr erhöhen.

Persönliche Schutzausrüstung

WICHTIG!

Eine unsachgemäß oder nachlässig angewendete Heckenschere kann zu einem gefährlichen Gerät werden und schwere oder gar lebensgefährliche Verletzungen verursachen. Es ist sehr wichtig, dass Sie den Inhalt dieser Bedienungsanweisung lesen und verstehen.

Bei der Benutzung des Gerätes muss die vorgeschriebene persönliche Schutzausrüstung angewendet werden. Die persönliche Schutzausrüstung beseitigt nicht die Unfallgefahr, begrenzt aber den Umfang der Verletzungen und Schäden. Bei der Wahl der Schutzausrüstung einen Fachhändler um Rat fragen.



WARNUNG! Bei Benutzung von Gehörschützern immer auf Warnsignale oder Zurufe achten. Den Gehörschutz immer abnehmen, sobald der Motor abgestellt ist.

GEHÖRSCHUTZ

Ein Gehörschutz mit ausreichender Dämmwirkung ist zu tragen.



ALLGEMEINE SICHERHEITSVORSCHRIFTEN

AUGENSCHUTZ

Es ist immer ein zugelassener Augenschutz zu tragen. Bei der Benutzung eines Visiers ist auch eine zugelassene Schutzbrille zu tragen. Zugelassene Schutzbrillen sind in diesem Falle diejenigen, die die Normen ANSI Z87.1 für die USA bzw. EN 166 für EU-Länder erfüllen.



HANDSCHUHE

Handschuhe sind dann zu tragen, wenn dies notwendig ist, z. B. bei der Montage der Schneid-ausrüstung.



STIEFEL

Rutschfeste und stabile Stiefel oder Schuhe tragen.



KLEIDUNG

Kleidung aus reißfestem Material wählen und nicht zu weite Kleidungsstücke tragen, die sich leicht im Unterholz verfangen können. Stets kräftige lange Hosen tragen. Keinen Schmuck, kurze Hosen oder Sandalen tragen und nicht barfuß gehen. Schulterlanges Haar nicht offen tragen.

ERSTE HILFE

Ein Erste-Hilfe-Set soll immer griffbereit sein.



Sicherheitsausrüstung des Gerätes

In diesem Abschnitt werden einzelnen Teile der Sicherheitsausrüstung des Gerätes beschrieben, welche Funktion sie haben und wie ihre Kontrolle und Wartung ausgeführt werden sollen, um sicherzustellen, dass sie funktionsfähig sind. (Siehe Kapitel Was ist was? um herauszufinden, wo die Sicherheitsdetails an Ihrem Gerät zu finden sind).

Die Lebensdauer der Maschine kann verkürzt werden und die Unfallgefahr kann steigen, wenn die Wartung der Maschine nicht ordnungsgemäß und Service und/oder

Reparaturen nicht fachmännisch ausgeführt werden. Weitere Informationen erteilt Ihnen gerne die nächste Servicewerkstatt.

WICHTIG!

Service und Reparatur des Gerätes erfordern eine Spezialausbildung. Dies gilt besonders für die Sicherheitsausrüstung des Gerätes. Wenn Ihr Gerät den unten aufgeführten Kontrollanforderungen nicht entspricht, müssen Sie Ihre Servicewerkstatt aufsuchen. Beim Kauf eines unserer Produkte wird gewährleistet, dass Reparatur- oder Servicearbeiten fachmännisch ausgeführt werden. Sollte der Verkäufer Ihres Gerätes nicht an unser Fachhändler-Service-Netz angeschlossen sein, fragen Sie nach unserer nächstgelegenen Servicewerkstatt.



WARNUNG! Benutzen Sie nie ein Gerät mit defekter Sicherheitsausrüstung. Die Sicherheitsausrüstung des Gerätes muss so kontrolliert und gewartet werden, wie dies in diesem Abschnitt beschrieben wird. Wenn Ihr Gerät den Kontrollanforderungen nicht entspricht, muss eine Servicewerkstatt aufgesucht werden.

Gashebelsperre

Die Gashebelsperre soll die unbeabsichtigte Betätigung des Gashebels verhindern. Durch Drücken der Sperre (A) im Handgriff (= wenn man den Handgriff hält) wird der Gashebel (B) gelöst. Wird der Handgriff losgelassen, werden Gashebel und Gashebelsperre wieder in ihre Ausgangsstellung zurückgestellt. Dies geschieht mit Hilfe von zwei voneinander unabhängigen Rückzugfedersystemen. In dieser Stellung wird der Gashebel im Leerlauf automatisch gesichert.

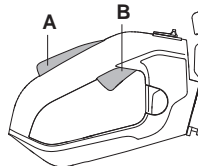

Kontrollieren, ob der Gashebel in Leerlaufstellung gesichert ist, wenn sich die Gashebelsperre in Ausgangsstellung befindet.

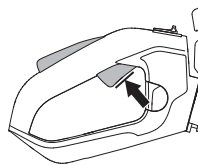

ALLGEMEINE SICHERHEITSVORSCHRIFTEN

Die Gashebelsperre eindrücken und kontrollieren, ob sie in die Ausgangsstellung zurückkehrt, wenn sie losgelassen wird.

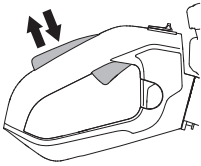

Kontrollieren, ob Gashebel und Gashebelsperre mit dem dazugehörigen Rückzugfedersystem leicht funktionieren.

Siehe die Anweisungen unter der Überschrift Start. Die Heckenschere starten und Vollgas geben. Den Gashebel loslassen und kontrollieren, ob die Messer völlig zum Stillstand kommen. Wenn die Messer sich bewegen, während sich der Gashebel in Leerlaufstellung befindet, ist der Leerlauf des Vergasers einzustellen. Siehe die Anweisungen unter der Überschrift Wartung.

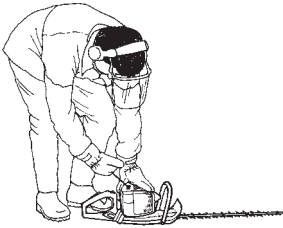

Stopschalter

Mit dem Stopschalter wird der Motor abgestellt.

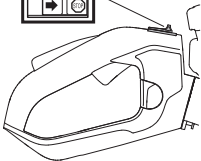

Den Motor starten und kontrollieren, ob der Motor stoppt, wenn der Stopschalter in Stoppstellung geführt wird. Der Stopschalter geht automatisch in die Startstellung zurück. Um ein ungewolltes Starten zu vermeiden, muss bei Montage, Kontrolle und/oder Wartung daher stets die Zündkappe von der Zündkerze entfernt werden.

Handschutz

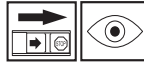

Der Handschutz soll die Hand davor schützen, mit den arbeitenden Messern in Berührung zu kommen, z. B. wenn dem Benutzer der vordere Handgriff aus der Hand gleitet.

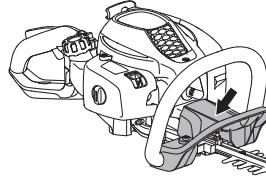

Kontrollieren, ob der Handschutz fest sitzt.

Kontrollieren, ob der Handschutz intakt ist.

Antivibrationssystem

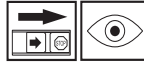

Das Gerät ist mit einem Antivibrationssystem ausgerüstet, das die Vibrationen wirkungsvoll dämpft und so für angenehmere Arbeitsbedingungen sorgt.

Das Antivibrationssystem reduziert die Übertragung von Vibrationen zwischen Motoreinheit/Schneidausrüstung und dem Handgriffsystem des Gerätes.

Motorkörper und Klingen sind mit vier Gummibuchsen an den Griffen aufgehängt.

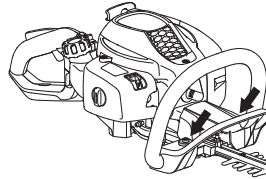

Die Antivibrationselemente regelmäßig auf Risse und Verformungen überprüfen. Kontrollieren, ob die Vibrationsdämpfer unbeschädigt und fest verankert sind.



WARNUNG! Personen mit Blutkreislaufstörungen, die zu oft Vibrationen ausgesetzt werden, laufen Gefahr, Schäden an den Blutgefäßen oder am Nervensystem davonzutragen. Gehen Sie zum Arzt, wenn Sie an Ihrem Körper Symptome feststellen, die auf Vibrationsschäden deuten. Beispiele solcher Symptome sind: Einschlafen von Körperteilen, Gefühlsverlust, Jucken, Stechen, Schmerz, Verlust oder Beeinträchtigung der normalen Körperkraft, Veränderungen der Hautfarbe oder der Haut. Diese Symptome treten am häufigsten in den Fingern, Händen oder Handgelenken auf. Bei niedrigen Temperaturen kann erhöhte Gefahr bestehen.

ALLGEMEINE SICHERHEITSVORSCHRIFTEN

Schalldämpfer



Der Schalldämpfer soll den Geräuschpegel so weit wie möglich senken und die Abgase des Motors vom Anwender fernhalten. Mit Katalysator ausgestattete Schalldämpfer reduzieren zudem den Schadstoffgehalt der Abgase.



In Ländern mit warmem, trockenem Klima besteht erhöhte Brandgefahr. Bestimmte Schalldämpfer haben wir deshalb mit einem sog. Funken-fängernetz ausgestattet. Kontrollieren Sie, ob der Schalldämpfer Ihres Geräts ein solches Netz hat.



Für Schalldämpfer ist es sehr wichtig, dass die Kontroll-, Wartungs- und Serviceanweisungen befolgt werden.

Niemals ein Gerät mit defektem Schalldämpfer benutzen.



Regelmäßig kontrollieren, ob der Schalldämpfer fest am Gerät montiert ist.



Ist der Schalldämpfer Ihres Gerätes mit einem Funkenfangnetz versehen, muss dieses regelmäßig gereinigt werden. Ein verstopftes Netz verursacht ein Heißlaufen des Motors mit schweren Motorschäden als Folge.

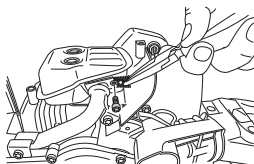

WARNUNG! Der Katalysator Schalldämpfer ist bei Betrieb und auch noch nach dem Ausschalten sehr heiß. Dies gilt auch für den Leerlaufbetrieb. Berühren kann zu Verbrennungen führen. Achten Sie auf die Feuergefahr!



WARNUNG! Der Schalldämpfer enthält Chemikalien, die karzinogen sein können. Falls der Schalldämpfer beschädigt wird, vermeiden Sie es, mit diesen Stoffen in Berührung zu kommen.



WARNUNG! Denken Sie daran: Die Motorabgase sind heiß und können Funken enthalten, die einen Brand verursachen können. Aus diesem Grunde sollte das Gerät niemals im Innenbereich oder in der Nähe von feuergefährlichen Stoffen gestartet werden!

Klingen und Klingenschutz



Der äußere Teil der Messer (1) ist als Klingenschutz ausgeführt. Der Messerschutz soll verhindern, dass Körperteile mit den Messern in Berührung kommen.

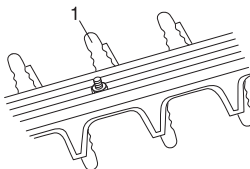

Den Messerschutz auf Beschädigungen und Deformationen kontrollieren. Die Schneideinheit austauschen, wenn sie verbogen oder beschädigt ist.

Getriebe

Nach der Arbeit mit dem Gerät ist das Getriebe heiß. Das Getriebe nicht berühren, um Verbrennungen zu vermeiden.

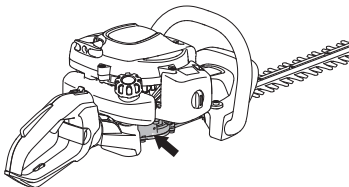

UMGANG MIT KRAFTSTOFF

Sicherer Umgang mit Kraftstoff

Das Gerät niemals starten, wenn:

- 1 Wenn Kraftstoff darüber verschüttet wurde. Alles abwischen und restliches Benzin verdunsten lassen.
- 2 Wenn Sie Kraftstoff über sich selbst oder Ihre Kleidung verschüttet haben, ziehen Sie sich um. Waschen Sie die Körperteile, die mit dem Kraftstoff in Berührung gekommen sind. Wasser und Seife verwenden.
- 3 Wenn es Kraftstoff leckt. Tankdeckel und Tankleitungen regelmäßig auf Undichtigkeiten überprüfen.

Transport und Aufbewahrung

- Lassen Sie die Heckenschere nach der Verwendung abkühlen, ehe Sie sie einlagern.
- Das Gerät und den Kraftstoff so transportieren und aufbewahren, dass bei eventuellen Undichtigkeiten entweichende Dämpfe oder Kraftstoff nicht mit Funken oder offenem Feuer in Kontakt kommen können, z. B. von Elektrogeräten, Elektromotoren, elektrischen Kontakten/Schaltern oder Heizkesseln.
- Zum Transport und zur Aufbewahrung von Kraftstoff sind speziell für diesen Zweck vorgesehene und zugelassene Behälter zu verwenden.
- Bei längerer Aufbewahrung des Geräts ist der Kraftstofftank zu leeren. An der nächsten Tankstelle können Sie erfahren, wie Sie überschüssigen Kraftstoff am besten entsorgen.
- Vor der Langzeitaufbewahrung sicherstellen, dass die Maschine gründlich gesäubert und komplett gewartet wurde.
- Bei Transport oder Aufbewahrung des Gerätes muss der Transportschutz für die Schneidusrüstung immer montiert sein.
- Sichern Sie die Maschine während des Transports.



WARNUNG! Beim Umgang mit Kraftstoff vorsichtig sein. Denken Sie an das Feuer- und Explosionsrisiko und an die Gefahr des Einatmens.

Kraftstoff

ACHTUNG! Das Gerät ist mit einem Zweitaktmotor ausgestattet und daher ausschließlich mit einer Mischung aus Benzin und Zweitaktöl zu betreiben. Damit das Mischungsverhältnis richtig ist, muss die beizumischende Ölmenge unbedingt genau abgemessen werden. Wenn kleine Kraftstoffmengen gemischt werden, wirken sich

auch kleine Abweichungen bei der Ölmenge stark auf das Mischungsverhältnis aus.



WARNUNG! Kraftstoff und Kraftstoffdämpfe sind sehr feuergefährlich und können beim Einatmen und auf der Haut schwere Schäden verursachen. Beim Umgang mit Kraftstoff ist daher Vorsicht geboten und für eine gute Belüftung zu sorgen.

Benzin



ACHTUNG! Stets Qualitätsbenzin mit Ölbeimischung mit mind. 90 Oktan (ROZ) verwenden. Wenn Ihr Gerät mit Katalysator ausgestattet ist (siehe Kapitel Technische Daten), muss stets bleifreies Qualitätsbenzin mit Ölbeimischung verwendet werden. Verbleites Benzin zerstört den Katalysator.

Wenn umweltgerechtes sog. Alkylatbenzin zur Verfügung steht, ist dieses zu verwenden.



- Als niedrigste Oktanzahl wird ROZ 90 empfohlen. Wenn der Motor mit Benzin einer niedrigeren Oktanzahl als 90 betrieben wird, läuft er nicht einwandfrei. Das führt zu erhöhten Motortemperaturen, die schwere Motorschäden verursachen können.
- Wenn kontinuierlich bei hohen Drehzahlen gearbeitet wird, ist eine höhere Oktanzahl zu empfehlen.

Zweitaktöl

- Das beste Resultat und die beste Leistung wird mit Universal, Universal powered by McCULLOCH-Zweitaktmotoröl erzielt, das speziell für unsere luftgekühlten Zweitaktmotoren hergestellt wird.
- Niemals Zweitaktöl für wassergekühlte Außenbordmotoren, sog. Outboardoil (TCW), verwenden.
- Niemals Öl für Viertaktmotoren verwenden.
- Eine unzureichende Ölqualität oder ein zu fettes Öl/Kraftstoff-Gemisch kann die Funktion des Katalysators beeinträchtigen und seine Lebensdauer reduzieren.
- Mischungsverhältnis
1:50 (2 %) mit Universal, Universal powered by McCULLOCH-Zweitaktöl.
1:33 (3 %) mit anderen Ölen für luftgekühlte Zweitaktmotoren der Klasse JASO FB/ISO EGB.

UMGANG MIT KRAFTSTOFF

Benzin, Liter	Zweitaktöl, Liter	
	2% (1:50)	3% (1:33)
5	0,10	0,15
10	0,20	0,30
15	0,30	0,45
20	0,40	0,60

Mischen

- Benzin und Öl stets in einem sauberen, für Benzin zugelassenen Behälter mischen.
- Immer zuerst die Hälfte des Benzins, das gemischt werden soll, einfüllen. Danach die gesamte Ölmenge einfüllen. Die Kraftstoffmischung mischen (schütteln). Dann den Rest des Benzins dazugeben.
- Vor dem Einfüllen in den Tank der Maschine die Kraftstoffmischung noch einmal sorgfältig mischen (schütteln).

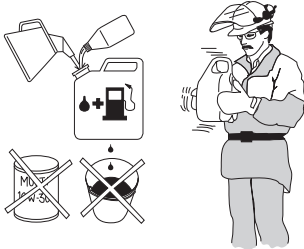

- Kraftstoff höchstens für einen Monat im Voraus mischen.
- Wenn das Gerät über einen längeren Zeitraum nicht benutzt wird, den Kraftstofftank entleeren und reinigen.



WARNUNG! Der Schalldämpfer des Katalysators ist sehr heiß, sowohl beim Betrieb als auch nach dem Abstellen. Dies gilt auch bei Leerlaufbetrieb. Die Brandgefahr beachten, besonders wenn sich feuergefährliche Stoffe und/oder Gase in der Nähe befinden.

Tanken



WARNUNG! Folgende Vorsichtsmaßnahmen verringern die Feuergefahr:

Beim Tanken nicht rauchen und jegliche Wärmequellen vom Kraftstoff fernhalten.

Niemals bei laufendem Motor tanken.

Füllen Sie Kraftstoff nur in einem belüfteten Bereich nach. Füllen Sie niemals in Innenräumen Kraftstoff nach.

Den Motor abstellen und vor dem Tanken einige Minuten abkühlen lassen.

Den Tankdeckel stets vorsichtig öffnen, so dass sich ein evtl. vorhandener Überdruck langsam abbauen kann.

Den Tankdeckel nach dem Tanken wieder sorgfältig zudrehen.

Die Maschine vor dem Start immer aus dem Auftankbereich und von der Auftankquelle weg bewegen.

- Verwenden Sie einen Kraftstoffbehälter mit Überfüllungsschutz.
- Um den Tankdeckel herum sauberwischen. Verunreinigungen im Tank verursachen Betriebsstörungen.
- Vor dem Einfüllen in den Tank den Behälter noch einmal schütteln, damit der Kraftstoff gut gemischt ist.

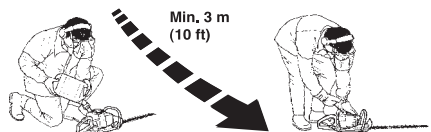

STARTEN UND STOPPEN

Kontrolle vor dem Start



- Den Arbeitsbereich inspizieren. Gegenstände, die weggeschleudert werden können, entfernen.
- Die Schneidausrüstung kontrollieren. Niemals mit stumpfen, gesprungenen oder beschädigten Messern arbeiten.
- Kontrollieren, ob das Gerät in einwandfreiem Zustand ist. Kontrollieren, ob alle Muttern und Schrauben angezogen sind.
- Dafür sorgen, dass das Getriebe ausreichend geschmiert ist. Siehe die Anweisungen unter der Überschrift Getriebe.
- Kontrollieren, ob die Schneidausrüstung im Leerlauf immer stehen bleibt.
- Benutzen Sie das Gerät nur für solche Arbeiten, für die es vorgesehen ist.
- Dafür sorgen, dass Handgriffe und Sicherheitsfunktionen in Ordnung sind. Niemals ein Gerät benutzen, an dem ein Teil fehlt oder das so modifiziert wurde, dass es nicht mehr mit der Spezifikation übereinstimmt.
- Vor dem Start des Geräts müssen sämtliche Gehäuse korrekt montiert und in einwandfreiem Zustand sein.

Starten und stoppen



WARNUNG! Das komplette Getriebegehäuse muss montiert sein, bevor das Gerät gestartet wird, andernfalls kann sich die Kupplung lösen und Verletzungen verursachen.

Das Gerät vor dem Starten immer ca. 3 m von der Auftankstelle entfernen. Das Gerät auf festen Untergrund legen. Daran denken, dass die Messer anfangen können, sich zu bewegen, wenn der Motor gestartet wird. Dafür sorgen, dass die Messer nicht mit Gegenständen in Berührung kommen können. Dafür sorgen, dass sich keine Unbefugten im Arbeitsbereich aufhalten, andernfalls besteht die Gefahr schwerer Verletzungen. Der Sicherheitsabstand beträgt 15 Meter.

Kalter Motor

(1) Choke



Den Chokehebel in Choke-Lage führen.

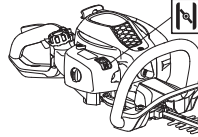

(2) Kraftstoffpumpe:



Mehrmals auf die Gummiblase der Kraftstoffpumpe drücken, bis diese sich mit Kraftstoff zu füllen beginnt (ca. 6 Mal). Die Blase braucht nicht ganz gefüllt zu werden.

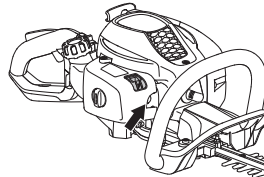

(3) Starten



Den Gerätekörper mit der linken Hand gegen den Boden drücken (ACHTUNG! Nicht mit dem Fuß!). Mit der rechten Hand den Starthandgriff fassen und das Startseil langsam herausziehen, bis ein Widerstand spürbar wird (die Starthaken greifen), und dann schnell und kräftig ziehen. **Das Startseil niemals um die Hand wickeln.**



(4, 5)



Den Choke sofort wieder in die Ausgangsstellung zurückführen, wenn der Motor zündet, und weitere Startversuche machen, bis der Motor anspringt.

STARTEN UND STOPPEN

ACHTUNG! Wenn der Chokeyhebel zurück in seine ursprüngliche Stellung gebracht wird, läuft der Motor mit einer erhöhten Geschwindigkeit. Er befindet sich in der sogenannten Startgaslage und die Messer bewegen sich. Startgas wird durch die Bedienung des Gashebels freigesetzt.

ACHTUNG! Das Startseil nicht ganz herausziehen und den Startgriff aus ganz herausgezogener Lage nicht loslassen. Schäden am Gerät könnten die Folge sein.

Warmer Motor



Den Gerätekörper mit der linken Hand gegen den Boden drücken (**ACHTUNG!** Nicht mit dem Fuß!). Mit der rechten Hand den Starthandgriff fassen und das Startseil langsam herausziehen, bis ein Widerstand spürbar wird (die Starthaken greifen), und dann schnell und kräftig ziehen. **Das Startseil niemals um die Hand wickeln.**



Stoppen

Zum Abstellen des Motors den Stoppschalter auf Stopp stellen.

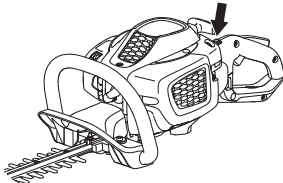

ACHTUNG!

Der Stoppschalter geht automatisch in die Startstellung zurück. Um ein ungewolltes Starten zu vermeiden, muss bei Montage, Kontrolle und/oder Wartung daher stets die Zündkappe von der Zündkerze entfernt werden.

Allgemeine Arbeitsvorschriften

WICHTIG!

Dieser Abschnitt behandelt grundlegende Sicherheitsregeln für die Arbeit mit einer Heckenschere.

Wenn Sie in eine Situation kommen, die Sie in Bezug auf die weitere Anwendung des Geräts verunsichert, lassen Sie sich von einem Experten beraten. Wenden Sie sich an Ihren Fachhändler oder Ihre Servicewerkstatt.

Vermeiden Sie, Arbeiten auszuführen, denen Sie sich nicht gewachsen fühlen.



WARNUNG! Das Gerät kann schwere Verletzungen verursachen. Die Sicherheitsvorschriften gründlich durchlesen. Lernen Sie, wie das Gerät anzuwenden ist.



WARNUNG! Schneidendes Werkzeug. Das Werkzeug nicht berühren, ohne zuvor den Motor abzustellen.

Sicherheitsvorschriften für die Umgebung

- Niemals Kindern die Anwendung des Geräts erlauben.
- Bei der Arbeit auf die Umgebung achten und sicherstellen, dass weder Menschen noch Tiere mit der Schneidausrüstung in Berührung kommen können.
- Darauf achten, dass bei der Arbeit niemand näher als 15 m herankommt.
- Lassen Sie niemals jemand anderen das Gerät benutzen, ohne sich zu vergewissern, dass die Person den Inhalt der Bedienungsanweisung verstanden hat.
- Niemals auf einer Leiter oder einem Hocker oder in einer anderen, nicht ausreichend gesicherten erhöhten Position stehend arbeiten.



- Daran denken, dass der Bediener für Unfälle oder Gefahrensituationen verantwortlich ist, die anderen Personen oder deren Eigentum widerfahren.

Sicherheitsvorschriften während der Arbeit



- Sorgen Sie immer dafür, dass Sie bei der Arbeit fest und sicher stehen.
- Niemals das Gerät unbeaufsichtigt mit laufendem Motor stehen lassen.
- Das Gerät immer mit beiden Händen halten. Das Gerät vor dem Körper halten.

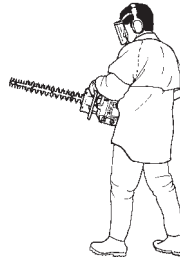

- Dafür sorgen, dass Hände und Füße nicht an die Schneidausrüstung kommen, wenn der Motor läuft.



- Wenn der Motor abgestellt worden ist, Hände und Füße von der Schneidausrüstung fernhalten, bis diese völlig still steht.
- Auf Aststückchen Acht geben, die beim Schneiden weggeschleudert werden können.
- Nicht zu nah am Boden schneiden. Steine oder andere lose Gegenstände können hochgeschleudert werden.
- Das Schnittobjekt auf Fremdkörper wie Stromleitungen, Insekten oder Tiere etc. oder auf Gegenstände, die die Schneidausrüstung beschädigen könnten, z. B. Metallgegenstände, kontrollieren.
- Wenn ein Fremdkörper getroffen wird oder Vibrationen auftreten, müssen Sie das Gerät abstellen. Das Zündkerzenkabel von der Zündkerze abziehen. Kontrollieren, ob das Gerät beschädigt ist. Eventuelle Schäden reparieren.

- Sollte während der Arbeit Material zwischen den Klingen hängen bleiben, den Motor abstellen und abwarten, bis er völlig still steht, bevor die Klinge gereinigt wird. Das Zündkerzenkabel von der Zündkerze abziehen.

Wenn die Messer stecken bleiben, können sie gelöst werden, indem der Kombischlüssel in das Getriebegehäuse gesteckt wird. Den Schmiermitteleinfüllstopfen entfernen und den Kombischlüssel in das Getriebegehäuse stecken und vor- und zurückbewegen.

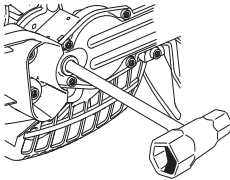

Sicherheitsvorschriften nach abgeschlossener Arbeit



- Der Transportschutz ist immer an der Schneidusrüstung anzubringen, wenn das Gerät nicht benutzt wird.
- Vor Reinigung, Reparatur oder Inspektion müssen Sie darauf achten, dass die Schneidusrüstung zum Stillstand gekommen ist. Das Zündkerzenkabel von der Zündkerze abziehen.
- Zur Reparatur der Schneidusrüstung immer feste Handschuhe anziehen. Sie ist sehr scharf, und Schnittwunden können sehr leicht entstehen.



- Das Gerät für Kinder unzugänglich aufbewahren.
- Bei Reparaturen ausschließlich Original-Ersatzteile verwenden.

Grundlegende Arbeitstechnik

- Beim Schneiden der Seiten mit pendelnden Bewegungen von unten nach oben arbeiten.
- Das Gasgeben an die Belastung anpassen.
- Beim Schneiden einer Hecke ist der Motor von der Hecke weg zu halten.
- Für optimale Balance das Gerät so nah wie möglich am Körper halten.

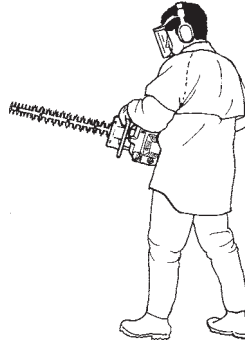

- Aufpassen, dass die Spitze nicht den Boden berührt.
- Nicht zu schnell arbeiten, sondern in angemessenem Tempo vorwärts gehen, so dass alle Zweige zu einer gleichmäßigen Fläche geschnitten werden.

ERGOLITE 6028

Der hintere Scherengriff der Heckenschere kann durch Herausziehen des Hebels in fünf Positionen arretiert werden. siehe Abb. Beim Einstellen des Griffes muss die Schere stillstehen oder ausgeschaltet sein.

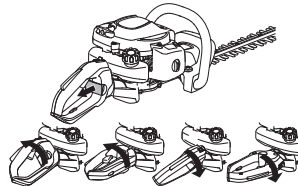

- Während der Arbeit sollte der Griff immer nach oben zeigen, gleich in welcher Richtung die Schere bewegt wird.

Vergaser

Einstellung der Leerlaufdrehzahl

Vor den Einstellungen dafür sorgen, dass der Luftfilter sauber und der Luftfilterdeckel angebracht ist. Stellen Sie sicher, dass das Startgas ausgeschaltet ist.

Wenn eine Anpassung erforderlich wird, die Leerlaufdrehzahl mit der Leerlaufschraube T einstellen. Die Schraube T zunächst im Uhrzeigersinn drehen, bis die Schneidausrüstung sich zu bewegen beginnt. Danach die T-Schraube gegen den Uhrzeigersinn drehen, bis die Schneidausrüstung stehenbleibt. Eine korrekt justierte Leerlaufdrehzahl ist erreicht, wenn der Motor in jeder Lage gleichmäßig läuft. Es sollte außerdem ein guter Abstand zu der Drehzahl bestehen, bei der die Schneidausrüstung sich zu bewegen beginnt.

Empf. Leerlaufdrehzahl: Siehe das Kapitel Technische Daten.

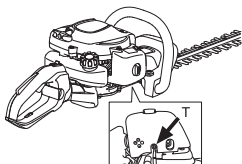

WARNUNG! Kann die Leerlaufdrehzahl nicht so eingestellt werden, dass die Schneidausrüstung stehenbleibt, wenden Sie sie an Ihren Händler/Ihre Servicewerkstatt. Das Gerät erst wieder verwenden, wenn es korrekt eingestellt oder repariert ist.

Schalldämpfer

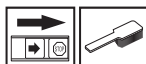

ACHTUNG! Bestimmte Schalldämpfer sind mit Katalysator ausgestattet. Im Kapitel Technische Daten können Sie nachlesen, ob Ihr Gerät einen Katalysator hat.

Der Schalldämpfer hat die Aufgabe, den Schallpegel zu dämpfen und die Abgase vom Anwender wegzuleiten. Die Abgase sind heiß und können Funken enthalten, die einen Brand verursachen können, wenn die Abgase auf trockenes und brennbares Material gerichtet werden.

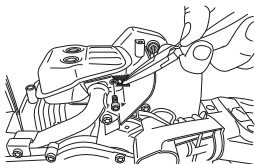

Im Kapitel Technische Daten können Sie nachlesen, ob Ihr Gerät einen Katalysator hat. Ist Ihr Gerät mit einem

derartigen Schalldämpfer ausgestattet, so ist das Netz zu säubern. Dies geschieht am besten mit einer Stahlbürste.

Bei Schalldämpfern ohne einen Katalysator ist das Netz, wenn nötig, einmal wöchentlich zu säubern oder auszutauschen. **Beschädigte Netze müssen ausgetauscht werden.** Wenn das Netz häufig verstopft ist, kann dies ein Zeichen dafür sein, dass der Vergaser falsch eingestellt oder zu viel Öl in das Benzin gemischt wurde.

Bei Katalysatorschalldämpfern muss das Netz einmal im Monat kontrolliert und evtl. gereinigt werden.

Beschädigte Netze müssen ausgetauscht werden.

Wenn das Netz häufig verstopft ist, kann dies ein Zeichen dafür sein, dass der Katalysator nicht einwandfrei arbeitet. Lassen Sie das Gerät bei Ihrem Fachhändler überprüfen. Wenn das Netz verstopft ist, wird das Gerät überhitzt, was Schäden an Zylinder und Kolben zur Folge hat.

ACHTUNG! Das Gerät niemals benutzen, wenn sich der Schalldämpfer in schlechtem Zustand befindet.



WARNUNG! Der Katalysatorschalldämpfer ist bei Betrieb und auch noch nach dem Ausschalten sehr heiß. Dies gilt auch für den Leerlaufbetrieb. Berühren kann zu Verbrennungen führen. Achten Sie auf die Feuergefahr!

Kühlsystem



Damit die Betriebstemperatur so niedrig wie möglich bleibt, ist das Gerät mit einem Kühlsystem ausgestattet.

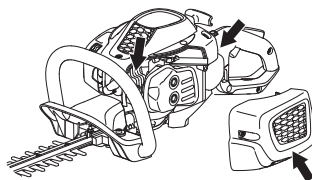

Das Kühlsystem besteht aus folgenden Komponenten:

- 1 Kühlrippen des Zylinders.
- 2 Zylinderdeckel (leitet die Kühlluft zum Zylinder).
- 3 Lufteinlass durch das Kurbelgehäuse (im Tank).

Das Kühlsystem einmal pro Woche mit einer Bürste reinigen, bei schwierigen Verhältnissen öfter. Eine Verschmutzung oder Verstopfung des Kühlsystems führt zur Überhitzung des Gerätes, die Schäden an Zylinder und Kolben zur Folge haben kann.

Zündkerze



Der Zustand der Zündkerze wird durch folgende Faktoren verschlechtert:

- Falsch eingestellter Vergaser.
- Falsche Ölmenge im Kraftstoff (zuviel Öl oder falsche Ölart).
- Verschmutzter Luftfilter.

Diese Faktoren verursachen Beläge an den Elektroden der Zündkerze und können somit zu Betriebsstörungen und Startschwierigkeiten führen.

Bei schwacher Leistung, wenn das Gerät schwer zu starten ist oder im Leerlauf ungleichmäßig läuft, immer zuerst die Zündkerze prüfen, bevor andere Maßnahmen eingeleitet werden. Ist die Zündkerze verschmutzt, so ist sie zu reinigen; gleichzeitig ist zu prüfen, ob der Elektrodenabstand 0,5 mm beträgt. Die Zündkerze ist nach ungefähr einem Monat in Betrieb oder bei Bedarf öfter auszuwechseln.

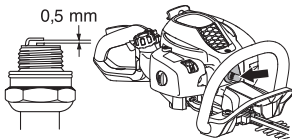

ACHTUNG! Stets den vom Hersteller empfohlenen Zündkerzentyp verwenden! Eine ungeeignete Zündkerze kann Kolben und Zylinder zerstören. Dafür sorgen, dass die Zündkerze eine sog. Funkenstörung hat.

Luftfilter



Luftfilter regelmäßig von Staub und Schmutz reinigen, zur Vermeidung von:

- Vergaserstörungen
- Startschwierigkeiten
- Leistungsminderung
- Unnötigem Verschleiß der Motorteile.
- Unnormal hohem Kraftstoffverbrauch.

Den Filter jeweils nach 25 Betriebsstunden reinigen, bei besonders staubigen Verhältnissen häufiger.

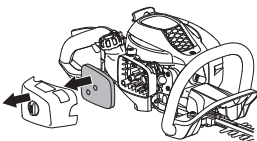

Reinigung des Luftfilters

Das Luftfiltergehäuse demontieren und den Filter herausnehmen. Den Filter in warmer Seifenlauge waschen. Den Filter trocknen lassen und ihn dann gemäß den Anweisungen einölen.

Ein Luftfilter, der längere Zeit verwendet wurde, wird nie vollkommen sauber. Der Luftfilter ist daher in regelmäßigen Abständen auszuwechseln. **Beschädigte Filter sind immer auszuwechseln.**

Einölen des Luftfilters

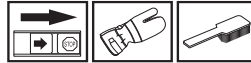

Ausschließlich Filteröl benutzen, Teile-Nr. 531 00 92-48. Das Filteröl enthält Lösungsmittel, damit es sich leicht gleichmäßig im Filter verteilen lässt. Daher Hautkontakt vermeiden.

Filter in einen Plastikbeutel stecken und Filteröl hineingießen. Plastikbeutel zur Verteilung des Öls kneten. Filter im Plastikbeutel ausdrücken und überschüssiges Öl entsorgen, bevor der Filter montiert wird. Niemals normales Motoröl verwenden. Dieses Öl läuft ziemlich schnell durch den Filter und setzt sich am Boden ab.

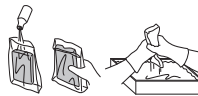

Getriebe



Am Getriebegehäuse befindet sich ein Fetteinfüllstopfen. Mit einer Fetttube Schmierfett nachfüllen und alle 25 Stunden wiederholen. Husqvarnas Spezialfett verwenden.

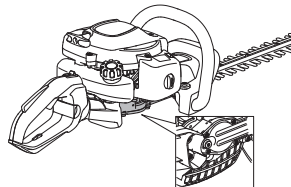

ACHTUNG! Das Getriebe darf nicht ganz mit Fett gefüllt werden. Das Fett dehnt sich durch die beim Betrieb des Gerätes entstehende Wärme aus. Ist das Getriebe ganz voll Fett, besteht die Gefahr, dass Dichtungen zerstört werden und Fett austritt.

Das Schmiermittel im Getriebegehäuse braucht normalerweise nur bei evtl. Reparaturen gewechselt zu werden.

Schneidwerk

Montage der Schrauben der Schneideinheit kontrollieren. Die Schrauben mit einem Anziehmoment von 7 bis 10 Nm anziehen.

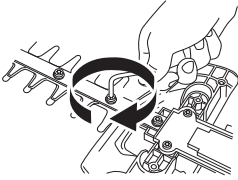

Reinigung und Schmierung



Nach jedem Gebrauch Harz und Pflanzensäfte mit Reinigungsmittel 531 00 75-13 (UL22) von den Messern entfernen.

Die Klingenkante auf Beschädigungen und Deformationen kontrollieren. Vorhandene Grate abfeilen.

Sicherstellen, dass sich die Messer frei bewegen können. Den Schmiermitteleinfüllstopfen im Getriebegehäuse entfernen und den Kombischlüssel hineinstecken und vor- und zurückbewegen.

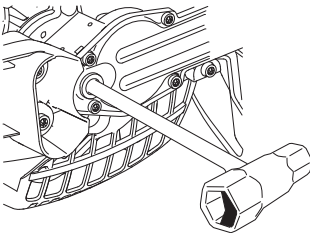

Vor der Langzeitaufbewahrung die Messerbalken mit Speziialschmiermittel schmieren, Teile-Nr. 531 00 75-12 (UL21).

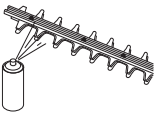

WARTUNG

Wartungsschema

Nachstehend sind die an der Maschine vorzunehmenden Wartungsmaßnahmen aufgelistet. Die meisten der Punkte werden im Abschnitt "Wartung" beschrieben. Der Bediener darf nur die Wartungs- und Servicearbeiten ausführen, die in dieser Bedienungsanleitung beschrieben sind. Größere Eingriffe sind von einer autorisierten Servicewerkstatt auszuführen.

Wartung	Vor jeder Anwendung:	Nach 40 Gebrauchsstunden	Nach 100 Gebrauchsstunden
Das Gerät äußerlich reinigen.	Nach jedem Gebrauch der Maschine		
Kontrollieren, ob Gashebelsperre und Gashebel ordnungsgemäß funktionieren.	X		
Um die Brandgefahr zu reduzieren, müssen Schalldämpfer, Abgasrohr und Motor von Schmutz, Laub, überschüssigem Schmiermittel usw. gereinigt werden.	X		
Die Funktion des Stoppschalters kontrollieren.	X		
Sicherstellen, dass sich die Messer im Leerlauf nicht bewegen.	X		
Messer auf Risse oder sonstige Schäden prüfen. Messer bei Bedarf austauschen.	X		
Den Messerschutz auf Beschädigungen und Deformationen kontrollieren. Das Messer austauschen, wenn der Messerschutz verbogen oder beschädigt ist.	X		
Die Schneideinheit austauschen, wenn sie verbogen oder beschädigt ist.	X		
Kontrollieren, ob der Handschutz unbeschädigt ist. Einen beschädigten Schutz austauschen.	X		
Schrauben und Muttern nachziehen.	X		
Sicherstellen, dass von Motor, Tank oder Kraftstoffleitungen kein Kraftstoff ausläuft.	X		
Luftfilter reinigen und einölen. Bei besonders staubigen Verhältnissen häufiger reinigen.	(25 tim).		
Die Startvorrichtung und ihr Startseil kontrollieren.		X	
Die Vibrationsdämpfer auf Beschädigung überprüfen.		X	
Die Zündkerze äußerlich reinigen. Die Zündkerze demontieren und den Elektrodenabstand prüfen. Den Abstand auf 0,5 mm einstellen oder die Zündkerze austauschen. Dafür sorgen, dass die Zündkerze eine sog. Funkenstörung hat.		X	
Das Kühlsystem des Geräts reinigen.		X	
Den Vergaser von außen und den Bereich um ihn herum reinigen.		X	
Im Getriebegehäuse Fett nachfüllen. Dies ist etwa alle 25 Betriebsstunden auszuführen.		X	
Kontrollieren, ob die Schrauben, die die Messer zusammenhalten, korrekt angezogen sind.		X	
Das Funkenfängernetz des Schalldämpfers kontrollieren und ggf. reinigen (gilt nur für Schalldämpfer mit Katalysator).		X	
Den Kraftstofftank inwendig reinigen.			X
Das Innere des Kraftstofffilters auf Verschmutzungen jeglicher Art oder den Kraftstoffschlauch auf Risse oder andere Schäden untersuchen. Bei Bedarf austauschen.			X
Alle Kabel und Anschlüsse kontrollieren.			X
Kupplung, Kupplungsfedern und Kupplungstrommel auf Verschleiß kontrollieren. Bei Bedarf von einer autorisierten Servicewerkstatt austauschen lassen.			X
Zündkerze austauschen. Dafür sorgen, dass die Zündkerze eine sog. Funkenstörung hat.			X

TECHNISCHE DATEN

Technische Daten

Technische Daten	SUPERLITE 4528	ERGOLITE 6028
Motor		
Hubraum, cm ³	21,7	21,7
Bohrung, mm	32	32
Hublänge, mm	27	27
Leerlaufdrehzahl, U/min	2800	2800
Empfohlene max. Drehzahl, unbelastet, U/min	9000	9000
Motorhöchstleistung gemäß ISO 8893, kW/ U/min	0,6/7800	0,6/7800
Katalysatorschalldämpfer	Ja	Ja
Drehzahlgeregeltes Zündsystem	Ja	Ja
Zündanlage		
Zündkerze	NGK CMR6A	NGK CMR6A
Elektrodenabstand, mm	0,5	0,5
Kraftstoff- und Schmiersystem		
Kraftstofftank, Volumen, Liter	0,3	0,3
Gewicht		
Gewicht, ohne Kraftstoff, kg	4,8	5,0
Geräuschemissionen		
(siehe Anmerkung 1)		
Gemessene Schalleistung dB(A)	100	100
Garantierte Schalleistung L _{WA} dB(A)	101	101
Lautstärke		
(siehe Anmerkung 2)		
Äquivalenter Schalldruckwert am Ohr des Anwenders, gemessen gem. EN ISO 10517, dB(A):	93	93
Vibrationspegel		
(siehe Anmerkung 3)		
Äquivalente Vibrationspegel (a _{hv,eq}) an den Griffen, gemessen gemäß EN ISO 10517, m/s ²		
Vorderer/hinterer Handgriff:	3,5/4,4	4,1/4,2
Messer		
Typ	Doppelseitig	Doppelseitig
Länge, mm	450	590
Messergeschwindigkeit, Schnitte/min.	4050	4050

Anmerkung 1: Umweltbelastende Geräuschemission gemessen als Schalleistung (L_{WA}) gemäß EG-Richtlinie 2000/14/EG. Der aufgezeichnete Lautstärkepegel für die Maschine wurde unter Verwendung der originalen Schneidausrüstung mit dem höchsten Pegel gemessen. Die Differenz zwischen garantiertem und gemessenem Lautstärkepegel besteht darin, dass bei der garantierten Lautstärke auch eine Streuung im Messergebnis und Variationen zwischen verschiedenen Maschinen desselben Modells gemäß der Richtlinie 2000/14/EG berücksichtigt werden.

Anmerkung 2: Berichten zufolge entspricht der Schalldruckpegel für diese Maschine normalerweise einer Ausbreitungsklasse (standardmäßige Ausbreitung) von 1 dB (A).

Anmerkung 3: Berichten zufolge liegt der äquivalente Vibrationspegel normalerweise bei einer Ausbreitungsklasse (Standardabweichung) von 1 m/s².

TECHNISCHE DATEN

EG-Konformitätserklärung (nur für Europa)

Wir, **Husqvarna AB**, S-561 82 Huskvarna, Schweden, Tel. +46-36-146500, erklären hiermit unsere alleinige Haftung dafür, daß die Heckenscheren der Modelle **McCULLOCH SUPERLITE 4528, ERGOLITE 6028**, auf die sich diese Erklärung bezieht, von den Seriennummern des Baujahrs 2011 an (die Jahreszahl wird im Klartext auf dem Typenschild angegeben, mitsamt einer nachfolgenden Seriennummer) den Vorschriften folgender Richtlinien des Rates entsprechen:

- vom 17. Mai 2006 „Maschinen-Richtlinie“ **2006/42/EG**
- vom 15. Dezember 2004 "über elektromagnetische Verträglichkeit" **2004/108/EWG**.
- vom 8. Mai 2000 "über umweltbelastende Geräuschemissionen von zur Verwendung im Freien vorgesehenen Geräten und Maschinen" **2000/14/EG**. Bewertung der Konformität wurde im Sinne von Anhang V durchgeführt.

Für Information betreffend die Geräuschemissionen, siehe das Kapitel Technische Daten. Folgende Normen wurden angewendet: **EN ISO 12100-2:2009, CISPR 12:2007, EN ISO 10517:2009**

SMP Svensk Maskinprovning AB, Fyrisborgsgatan 3, SE-754 50 Uppsala, Schweden, hat die freiwillige Typenprüfung für Husqvarna AB ausgeführt. Die Zertifikate haben die Nummern:

SEC/11/2327, 01/094/017 - SUPERLITE 4528, ERGOLITE 6028

Huskvarna, den 13. Oktober 2011

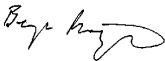

Bengt Frögelius, Entwicklungsleiter (Bevollmächtigter Vertreter für Husqvarna AB, verantwortlich für die technische Dokumentation.)

EXPLICATION DES SYMBOLES

Symboles

AVERTISSEMENT! Un taille-haie utilisé de manière imprudente ou inadéquate peut devenir un outil dangereux, pouvant causer des blessures graves voire mortelles. Il est très important de lire et comprendre le contenu de ce mode d'emploi.



Lire attentivement et bien assimiler le manuel d'utilisation avant d'utiliser la machine.



Toujours utiliser:

- Protecteurs d'oreilles homologués
- Des protège-yeux homologués



Ce produit est conforme aux directives CE en vigueur.



Toujours porter des gants de protection homologués.



Utiliser des bottes ou chaussures anti-dérapantes et stables.



Émissions sonores dans l'environnement selon la directive de la Communauté européenne. Les émissions de la machine sont indiquées au chapitre Caractéristiques techniques et sur les autocollants.



Allumage; starter: Tirer la commande de starter.



Pompe à carburant.



Instruction de démarrage Voir les instructions au chapitre Démarrage et arrêt.



Les autres symboles/autocollants présents sur la machine concernent des exigences de certification spécifiques à certains marchés.

Arrêter le moteur en déplaçant l'interrupteur d'arrêt en position d'arrêt.

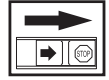

REMARQUE! L'interrupteur d'arrêt se remet automatiquement en position de démarrage. Toujours retirer le chapeau de bougie de la bougie lors du montage, contrôle et/ou entretien, afin d'éviter tout démarrage accidentel.

Toujours porter des gants de protection homologués.

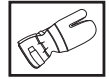

Un nettoyage régulier est indispensable.

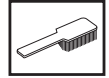

Examen visuel.



Porter des lunettes protectrices ou une visière.



SOMMAIRE

Sommaire

EXPLICATION DES SYMBOLES

Symboles 122

SOMMAIRE

Sommaire 123

Contrôler les points suivants avant la mise en marche: 123

INTRODUCTION

Cher client, 124

QUELS SONT LES COMPOSANTS?

Quels sont les composants? 125

INSTRUCTIONS GÉNÉRALES DE SÉCURITÉ

Important! 126

Équipement de protection personnelle 126

Équipement de sécurité de la machine 127

MANIPULATION DU CARBURANT

Sécurité carburant 130

Carburant 130

Remplissage de carburant 131

DÉMARRAGE ET ARRÊT

Contrôles avant la mise en marche 132

Démarrage et arrêt 132

TECHNIQUES DE TRAVAIL

Méthodes de travail 134

ENTRETIEN

Carburateur 136

Silencieux 136

Système de refroidissement 136

Bougie 137

Filtre à air 137

Engrenage 137

Unité de coupe 138

Nettoyage et graissage 138

Schéma d'entretien 139

CARACTÉRISTIQUES TECHNIQUES

Caractéristiques techniques 140

Assurance de conformité UE 141

Contrôler les points suivants avant la mise en marche:

Lire attentivement le manuel d'utilisation.



AVERTISSEMENT! Une exposition prolongée au bruit risque de causer des lésions auditives permanentes. Toujours utiliser des protecteurs d'oreille agréés.



AVERTISSEMENT! Ne jamais modifier sous aucun prétexte la machine sans l'autorisation du fabricant. N'utiliser que des accessoires et des pièces d'origine. Des modifications non-autorisées et l'emploi d'accessoires non-homologués peuvent provoquer des accidents graves et même mortels, à l'utilisateur ou d'autres personnes.



AVERTISSEMENT! Un taille-haie utilisé de manière imprudente ou inadéquate peut devenir un outil dangereux, pouvant causer des blessures graves voire mortelles. Il est très important de lire et comprendre le contenu de ce mode d'emploi.

INTRODUCTION

Cher client,

Nous vous remercions d'avoir choisi un produit McCulloch ! Vous faites désormais partie d'une histoire débutée il y a longtemps, lorsque l'entreprise McCulloch commença à fabriquer des moteurs pendant la Seconde Guerre mondiale. En 1949, McCulloch lançait sa première tronçonneuse légère à utilisateur unique et révolutionnait le travail du bois à tout jamais.

La gamme de tronçonneuses innovantes allait se développer au fil des décennies et les activités se diversifier, d'abord avec des moteurs d'avion et de kart dans les années 1950, puis avec des mini-tronçonneuses dans les années 1960. Plus tard, dans les années 1970 et 1980, les coupe-herbes et aspiro-souffleurs venaient compléter la gamme.

Aujourd'hui, McCulloch a rejoint le groupe Husqvarna et poursuit la tradition de moteurs puissants, d'innovations techniques et de conceptions résistantes, nos marques de fabrique depuis plus d'un siècle. La réduction de la consommation en carburant, des émissions et des niveaux sonores est notre priorité, tout comme l'amélioration de la sécurité et de la convivialité du produit.

Nous espérons que ce produit McCulloch vous donnera toute satisfaction et qu'il vous accompagnera pendant de longues années. Le respect des conseils de ce manuel d'utilisation relatifs à l'utilisation, à l'entretien et à la maintenance permettra de prolonger sa durée de vie. Si vous avez besoin de l'aide d'un professionnel pour une réparation ou un entretien, veuillez utiliser le service de localisation sur www.mcculloch.biz.

McCulloch travaille continuellement au développement de ses produits et se réserve le droit d'en modifier, entre autres, la conception et l'aspect sans préavis.

Vous pouvez également télécharger ce manuel sur www.mcculloch.biz.

QUELS SONT LES COMPOSANTS?

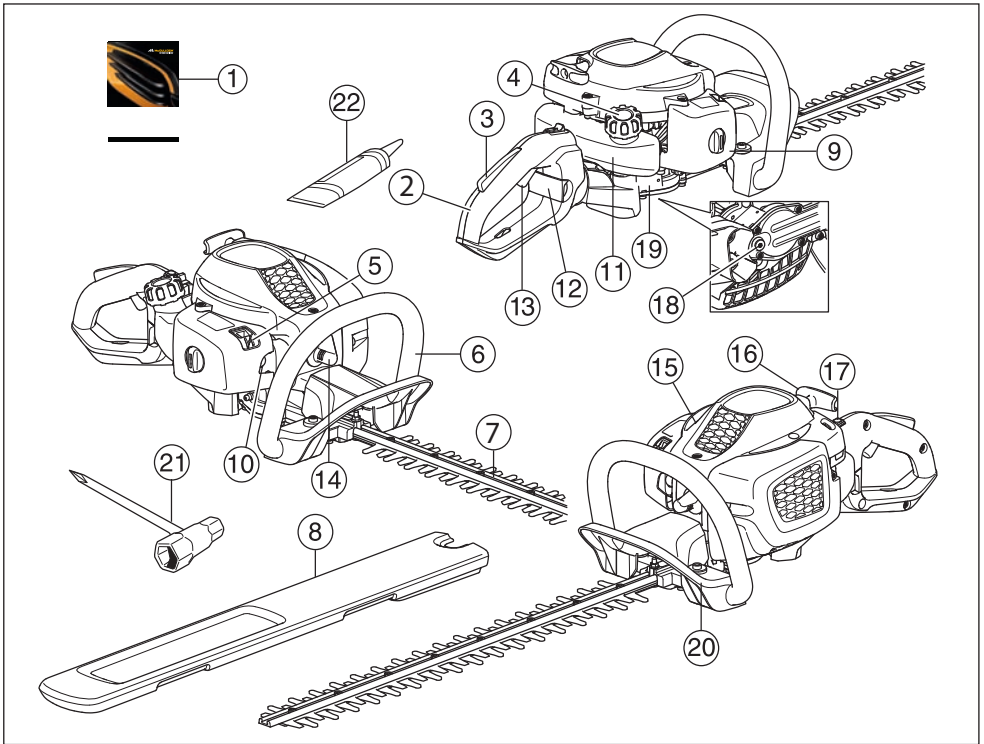

Quels sont les composants?

- | | |
|--|--|
| 1 Manuel d'utilisation | 12 Verrou pour la poignée (ErgoLite 6028) |
| 2 Poignée | 13 Commande de l'accélération |
| 3 Verrou d'accélérateur | 14 Chapeau de bougie et bougie |
| 4 Bouchon du réservoir de carburant | 15 Capot de cylindre |
| 5 Commande de starter | 16 Poignée de lanceur |
| 6 Poignée avant | 17 Bouton d'arrêt |
| 7 Lame et protège-lame | 18 Bouchon de remplissage en lubrifiant, engrenage |
| 8 Dispositif de protection pour le transport | 19 Engrenage |
| 9 Capot de filtre à air | 20 Protège-main |
| 10 Pompe à carburant. | 21 Clé universelle |
| 11 Réservoir d'essence | 22 Tube de lubrifiant |

INSTRUCTIONS GÉNÉRALES DE SÉCURITÉ

Important!

IMPORTANT!

La machine est uniquement destinée à la taille des branches et des rameaux.

Ne jamais utiliser une machine qui a été modifiée au point de ne plus être conforme au modèle original.

Éviter d'utiliser la machine en cas de fatigue, d'absorption d'alcool ou de prise de médicaments susceptibles d'affecter l'acuité visuelle, le jugement ou la maîtrise du corps.

Utiliser les équipements de protection personnelle. Voir au chapitre "Équipement de protection personnelle".

Ne jamais utiliser la machine dans des conditions climatiques extrêmes telles que la froid intense ou climat très chaud et/ou humide.

Ne jamais utiliser une machine qui n'est pas en parfait état de marche. Suivre dans ce manuel d'utilisation les instructions de maintenance, de contrôle et d'entretien. Certaines mesures de maintenance et d'entretien doivent être confiées à un spécialiste dûment formé et qualifié. Voir au chapitre Entretien.

Tous les carters et toutes les protections doivent être montés avant le démarrage. Vérifier que le chapeau de bougie et le câble d'allumage ne sont pas endommagés afin d'éviter tout risque de choc électrique.



AVERTISSEMENT! Cette machine génère un champ électromagnétique en fonctionnement. Ce champ peut dans certaines circonstances perturber le fonctionnement d'implants médicaux actifs ou passifs. Pour réduire le risque de blessures graves ou mortelles, les personnes portant des implants médicaux doivent consulter leur médecin et le fabricant de leur implant avant d'utiliser cette machine.



AVERTISSEMENT! Faire tourner un moteur dans un local fermé ou mal aéré peut causer la mort par asphyxie ou empoisonnement au monoxyde de carbone.



AVERTISSEMENT! Ne jamais laisser des enfants utiliser la machine ou se tenir à proximité. La machine est équipée d'un interrupteur d'arrêt à détente et peut être démarrée par une activation à faible vitesse et de faible puissance de la poignée de démarrage ; dans certaines circonstances, de jeunes enfants peuvent produire la force nécessaire au démarrage de la machine. Ceci peut entraîner un risque de blessures personnelles. Retirer donc le chapeau de bougie lorsque la machine n'est pas sous surveillance.



AVERTISSEMENT! Des couteaux en mauvais état augmentent le risque d'accident.

Équipement de protection personnelle

IMPORTANT!

Un taille-haie utilisé de manière imprudente ou inadéquate peut devenir un outil dangereux, pouvant causer des blessures graves voire mortelles. Il est très important de lire et comprendre le contenu de ce mode d'emploi.

Un équipement de protection personnelle homologué doit impérativement être utilisé lors de tout travail avec la machine. L'équipement de protection personnelle n'élimine pas les risques mais réduit la gravité des blessures en cas d'accident. Demander conseil au concessionnaire afin de choisir un équipement adéquat.



AVERTISSEMENT! Soyez toujours attentifs aux signaux d'alerte ou aux appels en portant des protège-oreilles. Enlevez-les sitôt le moteur arrêté.

PROTÈGE-OREILLES

Porter des protège-oreilles ayant un effet atténuateur suffisant.



INSTRUCTIONS GÉNÉRALES DE SÉCURITÉ

PROTÈGE-YEUX

Toujours porter des protège-yeux homologués. L'usage d'une visière doit toujours s'accompagner du port de lunettes de protection homologuées. Par lunettes de protection homologuées, on entend celles qui sont en conformité avec les normes ANSI Z87.1 (États-Unis) ou EN 166 (pays de l'UE).



GANTS

Au besoin, utiliser des gants, notamment lors du montage de l'équipement de coupe.



BOTTES

Utiliser des bottes ou chaussures anti-dérapantes et stables.



HABITS

Porter des vêtements fabriqués dans un matériau résistant à la déchirure, éviter les vêtements excessivement amples qui risqueraient de se prendre dans les broussailles et les branches. Toujours utiliser des pantalons longs et robustes. Ne pas porter de bijoux, de shorts ou de sandales, et ne pas marcher pieds-nus. Veiller à ce que les cheveux ne tombent pas sur les épaules.

PREMIERS SECOURS

Une trousse de premiers secours doit toujours être disponible.



Équipement de sécurité de la machine

Ce chapitre présente les équipements de sécurité de la machine, leur fonction, comment les utiliser et les maintenir en bon état. Voir au chapitre Quels sont les composants? pour trouver leur emplacement sur la machine.

La durée de vie de la machine risque d'être écourtée et le risque d'accidents accru si la maintenance de la machine n'est pas effectuée correctement et si les mesures d'entretien et/ou de réparation ne sont pas effectuées de manière professionnelle. Pour obtenir de plus amples informations, contacter l'atelier de réparation le plus proche.

IMPORTANT!

L'entretien et la réparation de la machine exigent une formation spéciale. Ceci concerne particulièrement l'équipement de sécurité de la machine. Si les contrôles suivants ne donnent pas un résultat positif, s'adresser à un atelier spécialisé. L'achat de l'un de nos produits offre à l'acheteur la garantie d'un service et de réparations qualifiés. Si le point de vente n'assure pas ce service, s'adresser à l'atelier spécialisé le plus proche.



AVERTISSEMENT! Ne jamais utiliser une machine dont les équipements de sécurité sont défectueux. Contrôler et entretenir les équipements de sécurité de la machine conformément aux instructions données dans ce chapitre. Si les contrôles ne donnent pas de résultat positif, confier la machine à un atelier spécialisé.

Blocage de l'accélération

Le blocage de l'accélération a pour but d'empêcher toute accélération involontaire. Une fois le cliquet (A) enfoncé dans la poignée (= en tenant celle-ci), la commande de l'accélération (B) se trouve libérée. Quand la poignée est relâchée, la commande de l'accélération et le cliquet reviennent en position initiale. Ce retour en position initiale s'effectue grâce à deux ressorts de rappel indépendants. Cette position signifie que la commande d'accélération est alors automatiquement bloquée sur le ralenti.

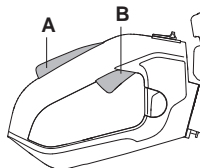

Vérifier d'abord que la commande de l'accélération est bloquée en position de ralenti quand le blocage de l'accélération est en position initiale.

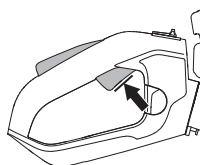

INSTRUCTIONS GÉNÉRALES DE SÉCURITÉ

Appuyer sur le blocage de l'accélération et vérifier qu'il revient de lui-même en position initiale quand il est relâché.

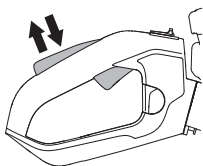

Vérifier que le blocage de l'accélération, la commande d'accélération et leurs ressorts de rappel fonctionnent correctement.

Voir les instructions au chapitre Démarrage. Démarrer le taille-haie et passer au plein régime. Relâcher la gâchette d'accélération et contrôler que les couteaux s'arrêtent et demeurent immobiles. Si les couteaux tournent lorsque la gâchette d'accélération est sur la position de ralenti, le ralenti du carburateur doit être réglé. Voir les instructions au chapitre Entretien.

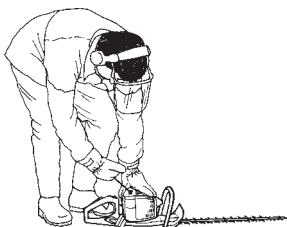

Bouton d'arrêt

Le bouton d'arrêt est utilisé pour arrêter le moteur.

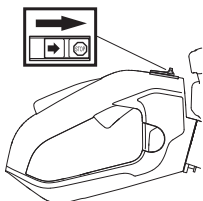

Mettre le moteur en marche et s'assurer qu'il s'arrête lorsque le bouton d'arrêt est amené en position d'arrêt. L'interrupteur d'arrêt se remet automatiquement en position de démarrage. Toujours retirer le chapeau de bougie de la bougie lors du montage, contrôle et/ou entretien, afin d'éviter tout démarrage accidentel.

Protège-main



Cette protection empêche la main d'entrer en contact avec les couteaux activés, au cas où, par ex., l'utilisateur lâcherait accidentellement la poignée avant.

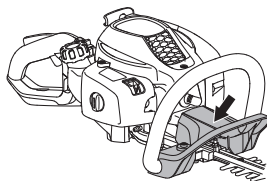

S'assurer que le protège-main est solidement monté.

S'assurer que le protège-main est entier.

Système anti-vibrations



La machine est équipée d'un système anti-vibrations conçu pour assurer une utilisation aussi confortable que possible.

Le système anti-vibrations réduit la transmission des vibrations de l'unité moteur/l'équipement de coupe à l'unité que constituent les poignées.

Le corps moteur, y compris les lames, est suspendu au guidon par quatre bagues en caoutchouc.

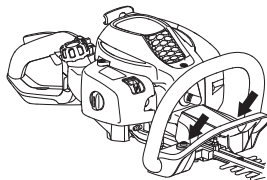

Vérifier régulièrement l'état des éléments afin de détecter fissures et déformations. Vérifier que les éléments anti-vibrations sont entiers et solidement fixés.



AVERTISSEMENT! Une exposition excessive aux vibrations peut entraîner des troubles circulatoires ou nerveux chez les personnes sujettes à des troubles cardio-vasculaires. Consulter un médecin en cas de symptômes liés à une exposition excessive aux vibrations. De tels symptômes peuvent être: engourdissement, perte de sensibilité, chatouillements, picotements, douleur, faiblesse musculaire, décoloration ou modification épidermique. Ces symptômes affectent généralement les doigts, les mains ou les poignets. Les risques peuvent augmenter à basses températures.

INSTRUCTIONS GÉNÉRALES DE SÉCURITÉ

Silencieux



Le silencieux est conçu pour réduire au maximum le niveau sonore et détourner les gaz d'échappement loin de l'utilisateur. Le silencieux équipé d'un pot catalytique est aussi conçu pour réduire la teneur des gaz d'échappement en substances toxiques.



Le risque d'incendie est important dans les pays au climat chaud et sec. C'est pourquoi nous avons équipé certains silencieux de grilles antiflamme. Vérifier si le silencieux de la machine est muni d'un tel dispositif.



En ce qui concerne le silencieux, il importe de bien suivre les instructions de contrôle, de maintenance et d'entretien.

Ne jamais utiliser une machine dont le silencieux est défectueux.



Vérifier régulièrement la fixation du silencieux dans la machine.



Si le silencieux comporte une grille antiflamme, la nettoyer régulièrement. Une grille colmatée résulte en un échauffement du moteur pouvant donner lieu à de graves avaries du moteur.

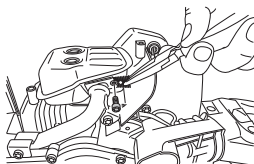

AVERTISSEMENT! Un silencieux muni d'un catalyseur est très chaud aussi bien à l'utilisation qu'après arrêt. Ceci est également vrai pour le régime au ralenti. Tout contact peut causer des brûlures à la peau. Attention au risque d'incendie!



AVERTISSEMENT! L'intérieur du silencieux contient des produits chimiques pouvant être cancérigènes. Éviter tout contact avec ces éléments si le silencieux est endommagé.



AVERTISSEMENT! N'oubliez pas que: Les gaz d'échappement du moteur sont très chauds et peuvent contenir des étincelles pouvant provoquer un incendie. Par conséquent, ne jamais démarrer la machine dans un local clos ou à proximité de matériaux inflammables!

Lame et protège-lame



La partie extérieure des lames (1) prend la forme de protège-lames. Le protège-lame est destiné à empêcher tout contact entre une partie du corps de l'utilisateur et les lames.

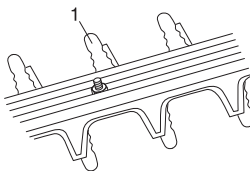

Contrôler le protège-couteau afin de détecter d'éventuels dommages ou déformations. Remplacer l'unité de coupe si elle est courbée ou endommagée.

Engrenage

Après l'utilisation de la machine, l'engrenage est chaud. Ne pas toucher l'engrenage afin d'éviter les brûlures.

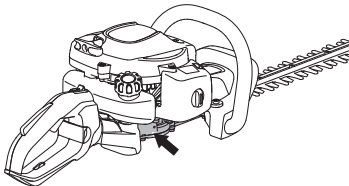

MANIPULATION DU CARBURANT

Sécurité carburant

Ne jamais démarrer la machine:

- 1 Si du carburant a été renversé. Essuyer soigneusement toute trace et laisser les restes d'essence s'évaporer.
- 2 Si vous avez renversé du carburant sur vous ou sur vos vêtements, changez de vêtements. Lavez les parties du corps qui ont été en contact avec le carburant. Utilisez de l'eau et du savon.
- 3 S'il y a fuite de carburant. Vérifier régulièrement que le bouchon du réservoir et la conduite de carburant ne fuient pas.

Transport et rangement

- Après utilisation, laissez le taille-haie refroidir avant de le ranger.
- Transporter et ranger la machine et le carburant de façon à éviter que toute fuite ou émanation éventuelle entre en contact avec une flamme vive ou une étincelle: machine électrique, moteur électrique, contact/interrupteur électrique ou chaudière.
- Lors du stockage et du transport de carburant, toujours utiliser un récipient homologué et conçu à cet effet.
- Lors des remisages de la machine, vider le réservoir de carburant. S'informer auprès d'une station-service comment se débarrasser du carburant résiduel.
- Avant de remettre la machine pour une période prolongée, veiller à ce qu'elle soit bien nettoyée et que toutes les mesures d'entretien aient été effectuées.
- Lors du stockage et du transport de la machine, toujours utiliser la protection de transport de l'équipement de coupe.
- Sécurisez la machine pendant le transport.



AVERTISSEMENT! Manipuler le carburant avec précaution. Penser aux risques d'incendie, d'explosion et d'inhalation.

Carburant

REMARQUE! La machine est équipée d'un moteur deux temps et doit toujours être alimentée avec un mélange d'essence et d'huile deux temps. Afin d'obtenir un mélange approprié, il est important de mesurer avec précision la quantité d'huile à mélanger. Pour le mélange de petites quantités de carburant, la moindre erreur peut sérieusement affecter le rapport du mélange.



AVERTISSEMENT! Le carburant et les vapeurs de carburant sont très inflammables et peuvent causer des blessures graves en cas d'inhalation ou de contact avec la peau. Il convient donc d'observer la plus grande prudence lors de la manipulation du carburant et de veiller à disposer d'une bonne aération.

Essence



REMARQUE! Toujours utiliser une essence de qualité d'au moins 90 octanes (RON) mélangée avec de l'huile. Si la machine est équipée d'un pot catalytique (voir Caractéristiques techniques), n'utiliser que de l'essence sans plomb de qualité mélangée à de l'huile. Une essence au plomb détruirait le pot catalytique.

Choisissez de l'essence écologique (alkylat) si vous pouvez vous en procurer.



- Le taux d'octane minimum recommandé est de 90 (RON). Si l'on fait tourner le moteur avec une essence d'un taux d'octane inférieur à 90, un cognement risque de se produire, résultant en une augmentation de la température du moteur pouvant causer de graves avaries du moteur.
- Si on travaille en permanence à des régimes élevés, il est conseillé d'utiliser un carburant d'un indice d'octane supérieur.

Huile deux temps

- Pour obtenir un fonctionnement et des résultats optimaux, utiliser une huile moteur deux temps Universal, Universal powered by McCULLOCH fabriquée spécialement pour nos moteurs deux temps à refroidissement à air.
- Ne jamais utiliser d'huile deux temps pour moteurs hors-bord refroidis par eau, appelée huile outboard (désignation TCW).
- Ne jamais utiliser d'huile pour moteurs à quatre temps.
- Une huile de qualité médiocre ou un mélange huile/carburant trop riche risquent de mettre en péril le fonctionnement du pot catalytique et d'en réduire la durée de vie.
- Rapport de mélange
1:50 (2%) avec huile deux temps Universal, Universal powered by McCULLOCH.
1:33 (3%) avec d'autres huiles conçues pour des moteurs deux temps à refroidissement par air classés pour JASO FB/ISO EGB.

MANIPULATION DU CARBURANT

Essence, litres	Huile deux temps, litres	
	2% (1:50)	3% (1:33)
5	0,10	0,15
10	0,20	0,30
15	0,30	0,45
20	0,40	0,60

Mélange

- Toujours effectuer le mélange dans un récipient propre et destiné à contenir de l'essence.
- Toujours commencer par verser la moitié de l'essence à mélanger. Verser ensuite la totalité de l'huile. Mélanger en secouant le récipient. Enfin, verser le reste de l'essence.
- Mélanger (secouer) soigneusement le mélange avant de faire le plein du réservoir de la machine.

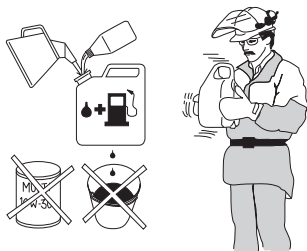

- Ne jamais préparer plus d'un mois de consommation de carburant à l'avance.
- Si la machine n'est pas utilisée pendant une longue période, vidanger et nettoyer le réservoir.



AVERTISSEMENT! Le pot d'échappement à catalyseur est très chaud pendant et après le service. C'est également vrai pour le ralenti. Soyez attentif au risque d'incendie, surtout à proximité de produits inflammables et/ou en présence de gaz.

Remplissage de carburant



AVERTISSEMENT! Les mesures de sécurité ci-dessous réduisent le risque d'incendie:

Ne jamais fumer ni placer d'objet chaud à proximité du carburant.

Ne jamais faire le plein, moteur en marche.

Procédez au remplissage dans un endroit bien aéré. Ne remplissez jamais la machine à l'intérieur.

Arrêter le moteur et le laisser refroidir pendant quelques minutes avant de faire le plein.

Ouvrir le bouchon du réservoir lentement pour laisser baisser la surpression pouvant régner dans le réservoir.

Serrer soigneusement le bouchon du réservoir après le remplissage.

Éloignez toujours la machine de la zone et de la source du plein en carburant avant de la mettre en marche.

- Utiliser un bidon d'essence comportant un dispositif d'arrêt de remplissage automatique.
- Nettoyer le pourtour du bouchon de réservoir. Les impuretés dans le réservoir causent des troubles de fonctionnement.
- Bien mélanger le carburant en agitant le récipient avant de remplir le réservoir.

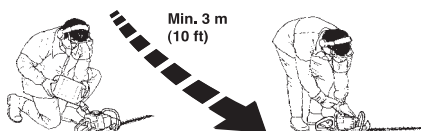

DÉMARRAGE ET ARRÊT

Contrôles avant la mise en marche



- Inspecter la zone de travail. Retirer tout objet susceptible d'être projeté.
- Vérifier l'équipement de coupe. Ne jamais utiliser des couteaux émoussés, craquelés ou abîmés.
- Vérifier que la machine est en parfait état d'utilisation. Contrôler que tous les écrous et boulons sont correctement serrés.
- Contrôler que l'engrenage est correctement lubrifié. Voir les instructions au chapitre Engrenage.
- Contrôler que l'équipement de coupe s'arrête toujours au ralenti.
- Utiliser la machine uniquement pour les travaux auxquels elle est destinée.
- Contrôler que la poignée et les dispositifs de sécurité sont en bon état. Ne jamais utiliser une machine dont une pièce est manquante ou ayant été modifiée contrairement aux spécifications.
- Tous les carters doivent être correctement montés et sans défaut avant le démarrage de la machine.

Démarrage et arrêt



AVERTISSEMENT! Le carter complet doit être monté avant de démarrer la machine, sinon l'embrayage risque de lâcher et de provoquer des blessures personnelles.

Toujours éloigner la machine d'une distance d'environ 3 mètres de l'entroit où le remplissage en carburant a été effectué avant de démarrer la machine. Placer la machine sur une surface solide. Ne pas oublier que les couteaux commencent à tourner dès que le moteur est mis en marche. S'assurer que les couteaux n'entrent en contact avec aucun objet. S'assurer qu'aucune personne non autorisée ne se trouve dans la zone de travail afin d'éliminer tout risque de blessures personnelles graves. Distance de sécurité: 15 mètres.

Moteur froid

(1) Commande de starter



Tirer la commande de starter.

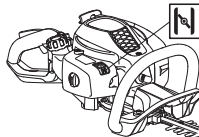

(2) Pompe à carburant:



Appuyer sur la poche en caoutchouc de la pompe à carburant plusieurs fois jusqu'à ce que le carburant commence à remplir la poche (env. 6 fois). Il n'est pas nécessaire de remplir la poche complètement.

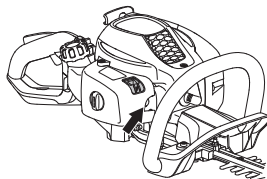

(3) Démarrage



Plaquer la machine contre le sol à l'aide de la main gauche (NOTA! Pas à l'aide du pied!). Saisir ensuite la poignée de démarrage de la main droite et tirer lentement sur le lanceur jusqu'à ce qu'une résistance se fasse sentir (les cliquets d'entraînement grippent), puis tirer énergiquement et rapidement sur le lanceur. **Ne jamais enrouler la corde du lanceur autour de la main.**



DÉMARRAGE ET ARRÊT

(4, 5)



Dès l'allumage du moteur, enfoncer le starter et continuer les essais de démarrage jusqu'au démarrage du moteur.

REMARQUE! Lorsque le starter est renvoyé en position initiale, le moteur tourne à une vitesse supérieure, en position dite de ralenti accéléré, et les lames commencent à bouger. La position de ralenti accéléré se relâche en accélérant à l'aide du levier d'accélération.

REMARQUE! Ne pas sortir complètement la corde du lanceur et ne pas lâcher la poignée avec la corde du lanceur complètement sortie. Cela pourrait endommager la machine.

Moteur chaud



Plaquer la machine contre le sol à l'aide de la main gauche (NOTA! Pas à l'aide du pied!). Saisir ensuite la poignée de démarrage de la main droite et tirer lentement sur le lanceur jusqu'à ce qu'une résistance se fasse sentir (les cliquets d'entraînement grippent), puis tirer énergiquement et rapidement sur le lanceur. **Ne jamais enrouler la corde du lanceur autour de la main.**



Arrêt

Arrêter le moteur en déplaçant l'interrupteur d'arrêt en position d'arrêt.

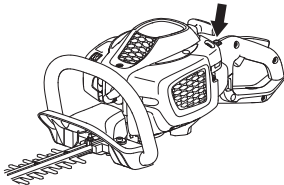

REMARQUE!

L'interrupteur d'arrêt se remet automatiquement en position de démarrage. Toujours retirer le chapeau de bougie de la bougie lors du montage, contrôle et/ou entretien, afin d'éviter tout démarrage accidentel.

Méthodes de travail

IMPORTANT!

Ce chapitre traite des consignes de sécurité de base lors du travail avec un taille-haie.

Dans l'éventualité d'une situation rendant la suite du travail incertaine, consulter un expert. S'adresser au revendeur ou à l'atelier de réparation.

Évitez les tâches pour lesquelles vous ne vous sentez pas suffisamment qualifié.



AVERTISSEMENT! La machine peut provoquer des blessures personnelles graves. Lire attentivement les consignes de sécurité. Apprendre à bien utiliser la machine.



AVERTISSEMENT! Outil coupant. Ne jamais toucher l'outil sans avoir préalablement arrêté le moteur.

Consignes de sécurité pour l'entourage

- Ne jamais laisser un enfant utiliser la machine.
- S'assurer que la zone de travail est bien dégagée et qu'aucune personne et aucun animal ne risquent d'entrer en contact avec l'équipement de coupe.
- S'assurer qu'aucune personne ne s'approche à moins de 15 m pendant le travail.
- Ne jamais laisser d'autres personnes utiliser la machine sans s'être assuré au préalable que ces personnes ont bien compris le contenu du mode d'emploi.
- Ne jamais travailler debout sur une échelle, un tabouret, ou dans toute autre position élevée n'offrant pas une sécurité maximale.

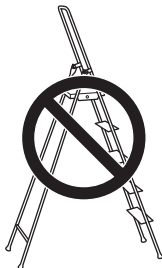

- N'oubliez pas que l'opérateur est responsable des accidents ou dangers aux tiers et à leurs biens.

Consignes de sécurité pendant le travail



- Toujours adopter une position de travail sûre et stable.
- Ne laissez jamais la machine sans surveillance avec le moteur en marche.
- Toujours tenir la machine des deux mains. Tenir la machine devant soi.

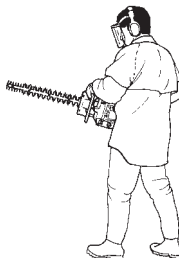

- Veiller à ce que ni les mains ni les pieds ne soient en contact avec l'équipement de coupe quand le moteur tourne.



- Après l'arrêt du moteur, maintenir mains et pieds à l'écart de l'équipement de coupe jusqu'à l'arrêt total de celui-ci.
- Attention aux éclats de bois pouvant être projetés durant le sciage.
- Ne pas couper trop près du sol. Des pierres ou tout autre objet sont susceptibles d'être projetés.
- Étudier attentivement l'objet à scier afin de détecter les obstacles éventuels tels que les lignes électriques, les insectes, les animaux, etc. ou les objets pouvant endommager l'équipement de coupe comme, par exemple, les objets en métal.
- Arrêter immédiatement la machine si elle bute sur un objet ou si des vibrations se produisent. Débrancher le câble de la bougie. Vérifier que la machine n'a subi aucun dommage. Réparer tout éventuel dommage.

TECHNIQUES DE TRAVAIL

- Si un objet se bloque dans les lames durant le travail, arrêter le moteur et attendre l'arrêt total du moteur avant de nettoyer les lames. Débrancher le câble d'allumage de la bougie.

Si les lames se coincent, il est possible de les relâcher en insérant la clé mixte dans le carter. Retirer le bouchon à lubrifiant, insérer la clé mixte dans le carter et la tourner dans un sens puis dans l'autre.

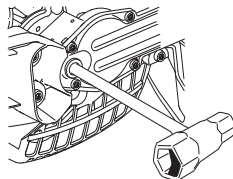

Consignes de sécurité après le travail



- La protection pour le transport doit toujours être mise sur l'équipement de coupe quand la machine n'est pas utilisée.
- Avant de commencer les travaux de nettoyage, de réparation ou d'inspection, s'assurer que l'équipement de coupe est arrêté. Débrancher le câble d'allumage de la bougie.
- Toujours utiliser des gants de protection robustes lors de la réparation de l'équipement de coupe. Il est très tranchant et peut facilement provoquer des coupures.



- Ranger la machine hors de portée des enfants.
- Utiliser uniquement des pièces de rechange d'origine pour réparer la machine.

Techniques de travail de base

- Travailler en effectuant des mouvements de balancier de bas en haut lors de la taille des côtés.
- Régler l'accélération en fonction de la charge.
- Lors de la taille d'une haie, le moteur doit toujours être maintenu éloigné de la haie.

- Pour un meilleur équilibre, tenir la machine le plus près possible du corps.

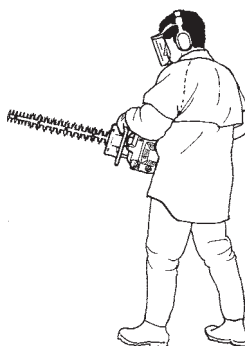

- S'assurer que l'extrémité ne touche pas le sol.
- Ne jamais forcer, mais adopter un rythme de travail régulier, de sorte que toutes les branches puissent être coupées uniformément.

ERGOLITE 6028

La poignée arrière du taille-haie peut être mise sur cinq positions différentes en tirant sur le loquet. Voir figure. Le réglage de la poignée s'effectue lorsque le taille-haie n'est ni en marche, ni en régime ralenti.

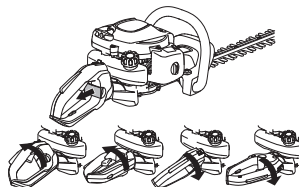

- Pendant le travail la poignée doit toujours être vers le haut quel que soit le sens d'orientation du taille-haie.

Carburateur

Réglage du régime de ralenti

Pour tous les réglages, le filtre à air doit être propre et son couvercle posé. S'assurer que la position de ralenti accéléré est désengagé.

Régler le régime de ralenti avec le pointeau de ralenti T si un ajustage est nécessaire. Tourner d'abord le pointeau T dans le sens des aiguilles d'une montre jusqu'à ce que l'équipement de coupe commence à bouger. Tourner ensuite le pointeau dans le sens inverse jusqu'à l'arrêt de l'équipement de coupe. Le régime de ralenti est correctement réglé lorsque le moteur tourne sans à-coups dans chaque position. Il doit également y avoir une bonne marge avant que l'équipement de coupe se mette à bouger.

Régime de ralenti recommandé: Voir le chapitre Caractéristiques techniques.

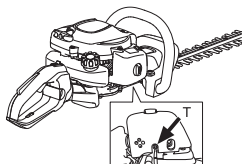

AVERTISSEMENT! S'il est impossible de régler le régime de ralenti de manière à immobiliser l'équipement de coupe, contacter le revendeur ou l'atelier de réparation. Ne pas utiliser la machine tant qu'elle n'est pas correctement réglée ou réparée.

Silencieux

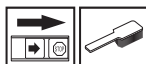

REMARQUE! Certains silencieux sont dotés d'un pot catalytique. Voir le chapitre Caractéristiques techniques pour déterminer si la machine est pourvue d'un pot catalytique.

Le silencieux est conçu pour atténuer le bruit et dévier le flux des gaz d'échappement loin de l'utilisateur. Ces gaz sont chauds et peuvent transporter des étincelles risquant de causer un incendie si elles entrent en contact avec un matériau sec et inflammable.

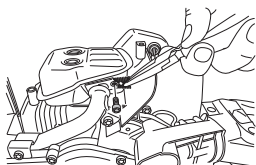

Certains silencieux sont munis d'une grille antifeu spéciale. Cette grille doit être nettoyée si votre machine

est équipée d'un tel silencieux. La nettoyer de préférence à l'aide d'une brosse métallique.

Sur les silencieux sans pot catalytique, la grille doit être nettoyée et si nécessaire remplacée une fois par semaine. **Si la grille est abîmée, elle devra être remplacée.** Si la grille se bloque souvent, c'est peut-être signe que le carburateur est mal réglé ou qu'une quantité trop importante d'huile a été mélangée à l'essence.

Sur les machines dont le silencieux est muni d'un pot catalytique, la grille devra être inspectée et si nécessaire nettoyée une fois par mois. **Si la grille est abîmée, elle devra être remplacée.** Si la grille est souvent bouchée, ceci peut être dû à un mauvais fonctionnement du pot catalytique. Contacter le revendeur pour effectuer un contrôle. Une grille antifeu bouchée provoque la surchauffe de la machine et la détérioration du cylindre et du piston.

REMARQUE! Ne jamais utiliser la machine si le silencieux est en mauvais état.



AVERTISSEMENT! Un silencieux muni d'un catalyseur est très chaud aussi bien à l'utilisation qu'après arrêt. Ceci est également vrai pour le régime au ralenti. Tout contact peut causer des brûlures à la peau. Attention au risque d'incendie!

Système de refroidissement



La machine est équipée d'un système de refroidissement permettant d'obtenir une température de fonctionnement aussi basse que possible.

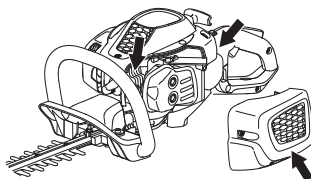

Le système de refroidissement est composé des éléments suivants:

- 1 Les ailettes de refroidissement sur le cylindre.
- 2 Le carter de cylindre (dirige l'air de refroidissement vers le cylindre).
- 3 Prise d'air par le carter moteur (à l'intérieur du réservoir).

Nettoyer le système de refroidissement avec une brosse une fois par semaine, voire plus souvent dans des conditions difficiles. Un système de refroidissement sale ou colmaté provoque la surchauffe de la machine, endommageant le cylindre et le piston.

Bougie



L'état de la bougie dépend de:

- L'exactitude du réglage du carburateur.
- Mauvais mélange de l'huile dans le carburant (trop d'huile ou huile inappropriée).
- La propreté du filtre à air.

Ces facteurs peuvent concourir à l'apparition de calamine sur les électrodes, ce qui à son tour entraîne un mauvais fonctionnement du moteur et des démarrages difficiles.

Si la puissance de la machine est trop faible, si la machine est difficile à mettre en marche ou si le ralenti est irrégulier, toujours commencer par contrôler l'état de la bougie avant de prendre d'autres mesures. Si la bougie est encrassée, la nettoyer et vérifier que l'écartement des électrodes est de 0,5 mm. Remplacer la bougie une fois par mois ou plus souvent si nécessaire.

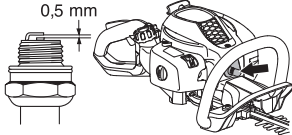

REMARQUE! Toujours utiliser le type de bougie recommandé! Une bougie incorrecte peut endommager le piston/le cylindre. S'assurer que la bougie est dotée d'un antiparasites.

Filtre à air



Le filtre à air doit être maintenu propre pour éviter:

- Un mauvais fonctionnement du carburateur
- Des problèmes de démarrage
- Une perte de puissance
- Une usure prématurée des éléments du moteur.
- Une consommation anormalement élevée de carburant

Nettoyer le filtre après 25 heures de service, ou plus souvent si les conditions de travail sont exceptionnellement poussiéreuses.

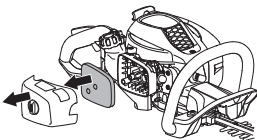

Nettoyage du filtre à air

Déposer le capot de filtre et retirer le filtre. Nettoyer le filtre avec de l'eau chaude savonneuse. Laisser le filtre sécher, puis le lubrifier conformément aux instructions.

Un filtre ayant servi longtemps ne peut plus être complètement nettoyé. Le filtre à air doit donc être remplacé à intervalles réguliers. **Tout filtre endommagé doit être remplacé immédiatement.**

Huilage du filtre à air

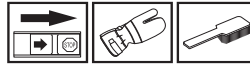

Toujours utiliser l'huile pour filtre, réf. 531 00 92-48. L'huile pour filtre contient un solvant permettant une distribution régulière de l'huile dans tout le filtre. Éviter par conséquent tout contact avec la peau.

Mettre le filtre dans un sac en plastique et verser l'huile pour filtre dessus. Pétrir le sac en plastique pour bien distribuer l'huile. Presser le filtre dans son sac et jeter le surplus d'huile avant de reposer le filtre dans la machine. Ne jamais utiliser de l'huile moteur ordinaire. Celle-ci traverse le filtre assez vite et s'accumule au fond.

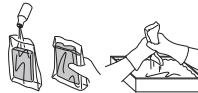

Engrenage



Le carter comporte un bouchon pour le remplissage du lubrifiant. Utiliser le tube de graisse pour remplir de graisse et répéter l'opération toutes les 25 heures. Utiliser une graisse spéciale Husqvarna.

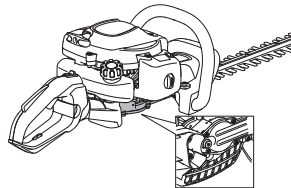

REMARQUE! L'engrenage ne doit pas être entièrement rempli de lubrifiant. Le lubrifiant se dilate sous l'effet de la chaleur qui se dégage lors du fonctionnement de la machine. Si l'engrenage est entièrement rempli de lubrifiant, les joints d'étanchéité risquent d'être endommagés, entraînant des fuites de lubrifiant.

En général, il n'est pas nécessaire de remplacer le lubrifiant du carter, sauf en cas de réparations.

Unité de coupe

Vérifier que les vis de l'unité de coupe sont correctement fixées. Les serrer avec un couple de serrées de 7-10 Nm.

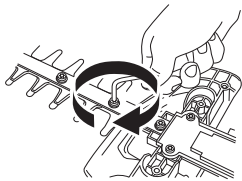

Nettoyage et graissage



Avant et après utilisation, nettoyer les couteaux à l'aide de l'agent de nettoyage 531 00 75-13 (UL22) pour éliminer toute trace de résine et de sève.

Contrôler les bords des lames afin de détecter d'éventuels dommages ou déformations. Retirer toute bavure à l'aide d'une lime.

Vérifier que les lames bougent librement. Retirer le bouchon de lubrification dans le carter, insérer la clé mixte et la tourner dans un sens puis dans l'autre.

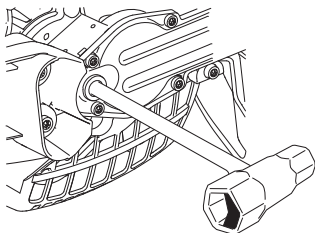

Avant une période de remisage prolongée, lubrifier les poutres de couteaux à l'aide du lubrifiant spécial, n° d'article 531 00 75-12 (UL 21).

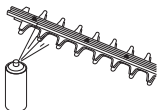

ENTRETIEN

Schéma d'entretien

La liste ci-dessous indique l'entretien à effectuer sur la machine. La plupart des points sont décrits à la section Entretien. L'utilisateur ne peut effectuer que les travaux d'entretien et de révision décrits dans ce manuel d'utilisation. Les mesures plus importantes doivent être effectuées dans un atelier d'entretien agréé.

Entretien	Avant chaque utilisation:	Après 40 heures d'utilisation	Après 100 heures d'utilisation
Nettoyer l'extérieur de la machine.	Après chaque utilisation de la machine		
Contrôler le bon fonctionnement du verrou d'accélérateur et de l'accélérateur	X		
Afin de réduire le risque d'incendie, le silencieux, le tuyau d'échappement et le moteur doivent être nettoyés et ne comporter ni poussière, ni feuilles, ni excès de lubrifiant, etc.	X		
Contrôler le bon fonctionnement du contacteur d'arrêt.	X		
Contrôler que les couteaux ne tournent pas au ralenti.	X		
Contrôler que les couteaux sont intacts et ne présentent ni fissures ni autres dommages. Remplacer les couteaux si nécessaire.	X		
Contrôler le protège-lame afin de détecter d'éventuels dommages ou déformations. Remplacer la lame si le protège-lame est courbé ou endommagé.	X		
Remplacer l'unité de coupe si elle est courbée ou endommagée.	X		
Vérifier que le protège-main n'est pas abîmé. Remplacer la protection si nécessaire.	X		
S'assurer que toutes les vis et tous les écrous sont bien serrés.	X		
Vérifier qu'il n'y a pas de fuite de carburant du moteur, du réservoir ou des conduits de carburant.	X		
Nettoyer le filtre à air et le lubrifier. Nettoyez plus souvent si les conditions de travail sont exceptionnellement poussiéreuses.	(25 tim).		
Contrôler le démarreur et son lanceur.		X	
S'assurer que les amortisseurs ne sont pas endommagés.		X	
Nettoyer la bougie d'allumage extérieurement. Déposer la bougie et vérifier la distance entre les électrodes. Au besoin, ajuster la distance de sorte qu'elle soit de 0,5 mm, ou remplacer la bougie. S'assurer que la bougie est dotée d'un antiparasites.		X	
Nettoyer le système de refroidissement de la machine.		X	
Nettoyer le carburateur extérieurement, ainsi que l'espace autour.		X	
Remplir l'engrenage d'huile. Ceci doit être effectué environ toutes les 25 heures d'utilisation.		X	
Vérifier que les vis assemblant les couteaux sont correctement serrées.		X	
Contrôler et nettoyer la grille antiflamme du silencieux (valable uniquement pour les silencieux avec pot catalytique).		X	
Nettoyer l'intérieur du réservoir d'essence.			X
Vérifier que l'intérieur du filtre à carburant est exempt de toute poussière et que le tuyau à carburant ne présente ni fissure ni dommage. Remplacer si nécessaire.			X
Inspecter tous les câbles et connexions.			X
Vérifier l'état d'usure de l'embrayage, des ressorts d'embrayage et du tambour d'embrayage. Faire remplacer si nécessaire dans un atelier d'entretien agréé.			X
Remplacer la bougie d'allumage. S'assurer que la bougie est dotée d'un antiparasites.			X

CARACTÉRISTIQUES TECHNIQUES

Caractéristiques techniques

Caractéristiques techniques	SUPERLITE 4528	ERGOLITE 6028
Moteur		
Cylindrée, cm ³	21,7	21,7
Alésage, mm	32	32
Course, mm	27	27
Régime de ralenti, tr/min	2800	2800
Régime d'emballement maximal recommandé, tr/min	9000	9000
Puissance moteur maxi selon ISO 8893, kW/ tr/min	0,6/7800	0,6/7800
Silencieux avec pot catalytique	Oui	Oui
Système d'allumage réglé en fonction du régime	Oui	Oui
Système d'allumage		
Bougie	NGK CMR6A	NGK CMR6A
Écartement des électrodes, mm	0,5	0,5
Système de graissage/de carburant		
Contenance du réservoir de carburant, litres	0,3	0,3
Poids		
Poids, sans carburant, kg	4,8	5,0
Émissions sonores		
(voir rem. 1)		
Niveau de puissance sonore mesuré dB(A)	100	100
Niveau de puissance sonore garanti L _{WA} dB(A)	101	101
Niveaux sonores		
(voir remarque 2)		
Pression acoustique équivalente au niveau des oreilles de l'utilisateur, mesurée selon EN ISO 10517, dB(A):	93	93
Niveaux de vibrations		
(voir remarque 3)		
Niveaux de vibrations équivalents (a _{hveg}) mesurés au niveau des poignées selon EN ISO 10517, en m/s ² .		
Poignées avant/arrière:	3,5/4,4	4,1/4,2
Couteaux		
Type	Double tranchant	Double tranchant
Longueur, mm	450	590
Vitesse des couteaux, taille/min	4050	4050

Remarque 1: émission sonore dans l'environnement mesurée comme puissance acoustique (L_{WA}) selon la directive UE 2000/14/CE. Le niveau de puissance sonore reporté pour la machine a été mesuré avec l'équipement de coupe d'origine qui donne le niveau le plus élevé. Le niveau de puissance sonore garanti diffère du niveau mesuré en cela qu'il prend également en compte la dispersion et les variations d'une machine à l'autre du même modèle, conformément à la directive 2000/14/CE.

Remarque 2: Les données reportées pour le niveau de pression sonore équivalent pour la machine montrent une dispersion statistique typique (déviations standard) de 1 dB (A).

Remarque 3: Les données reportées pour le niveau de vibrations équivalent montrent une dispersion statistique typique (déviations standard) de 1 m/s².

CARACTÉRISTIQUES TECHNIQUES

Assurance de conformité UE (Concerne seulement l'Europe)

Nous, **Husqvarna AB**, SE-561 82 Huskvarna, Suède, tél: +46-36-146500, déclarons, sous notre seule responsabilité, que le produit auquel se rattache la présente déclaration: taille-haies **McCULLOCH SUPERLITE 4528, ERGOLITE 6028** à partir des numéros de série de l'année de fabrication 2011 et ultérieurement (l'année est indiquée en clair sur la plaque d'identification et suivie d'un numéro de série) sont conforme aux dispositions des directives du Conseil:

- du 17 mai 2006 "directive machines" **2006/42/CE**

- du 15 décembre 2004 "compatibilité électromagnétique" **2004/108/CEE**.

- du 8 mai 2000 "émissions sonores dans l'environnement" **2000/14/CE**. Estimation de la conformité effectuée selon l'Annexe V.

Pour des informations sur les émissions sonores, voir le chapitre Caractéristiques techniques. Les normes harmonisées suivantes ont été appliquées: **EN ISO 12100-2:2009, CISPR 12:2007, EN ISO 10517:2009**

SMP Svensk Maskinprovning AB, Fyrisborgsgatan 3, SE-754 50 Uppsala, Suède, a effectué un contrôle de type volontaire pour Husqvarna AB. Les certificats ont les numéros:

SEC/11/2327, 01/094/017 - SUPERLITE 4528, ERGOLITE 6028

Huskvarna, le 13 octobre 2011

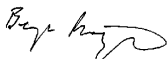

Bengt Frögelius, directeur du développement (Représentant autorisé d'Husqvarna AB et responsable de la documentation technique.)

VERKLARING VAN DE SYMBOLEN

Symbolen

WAARSCHUWING! Een heggenschaar kan bij onjuist of slordig gebruik een gevaarlijk gereedschap zijn, dat ernstig zelfs levensbedreigend letsel kan veroorzaken. Het is van het grootste belang dat u de inhoud van deze gebruiksaanwijzing leest en begrijpt.



Neem de gebruiksaanwijzing grondig door en gebruik de machine niet voor u alles duidelijk heeft begrepen.



Draag altijd:

- Goedgekeurde gehoorbeschermers
- Een goedgekeurde oogbescherming



Dit product voldoet aan de geldende CE-richtlijnen.



Gebruik altijd goedgekeurde veiligheidshandschoenen.



Gebruik slipvaste en stevige laarzen of schoenen.



Geluidsemissie naar de omgeving volgens de richtlijnen van de Europese Gemeenschap. De emissie van de machine wordt aangegeven in het hoofdstuk Technische gegevens en op plaatjes.



Ontsteking; choke: Zet de chokehendel in de choke-positie.



Brandstofpomp.



Startinstructie Zie instructies onder de kop Starten en stoppen.



Overige op de machine aangegeven symbolen/ plaatjes verwijzen naar specifieke eisen aan certificering op bepaalde markten.

De motor wordt uitgezet door de stopschakelaar naar stopstand te schuiven. N.B.! De stopschakelaar gaat automatisch terug naar startstand. Om een ongewenste start te voorkomen, moet de bougiekap altijd van de bougie worden gehaald bij montage, controle en/of onderhoud.

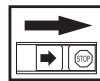

Gebruik altijd goedgekeurde veiligheidshandschoenen.

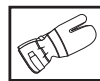

Moet regelmatig schoongemaakt worden.

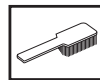

Controleer met het blote oog.



Gebruik van veiligheidsbril of vizier verplicht.



INHOUD

Inhoud

VERKLARING VAN DE SYMBOLEN

Symbolen 142

INHOUD

Inhoud 143

Voor het starten moet u rekening houden met de volgende punten: 143

INLEIDING

Beste klant! 144

WAT IS WAT?

Wat is wat? 145

ALGEMENE VEILIGHEIDSIINSTRUCTIES

Belangrijk 146

Persoonlijke veiligheidsuitrusting 146

Veiligheidsuitrusting van de machine 147

BRANDSTOFHANTERING

Brandstofveiligheid 150

Brandstof 150

Tanken 151

STARTEN EN STOPPEN

Controle voor het starten 152

Starten en stoppen 152

ARBEIDSTECHNIEK

Algemene werkinstructies 154

ONDERHOUD

Carburateur 156

Geluiddemper 156

Koelsysteem 156

Bougie 157

Luchtfilter 157

Overbrenging 157

Maaielement 158

Schoonmaken en smeren 158

Onderhoudsschema 159

TECHNISCHE GEGEVENS

Technische gegevens 160

EG-verklaring van overeenstemming 161

Voor het starten moet u rekening houden met de volgende punten:

Lees de gebruiksaanwijzing aandachtig.



WAARSCHUWING! Langdurige blootstelling aan lawaai kan leiden tot permanente gehoorbeschadiging. Gebruik daarom altijd goedgekeurde gehoorbescherming.



WAARSCHUWING! De oorspronkelijke vormgeving van de machine mag in geen enkel geval gewijzigd worden zonder toestemming van de fabrikant. Men moet altijd originele onderdelen gebruiken. Niet goedgekeurde wijzigingen en/of niet-originele onderdelen kunnen tot ernstige verwondingen of de dood van zowel gebruiker als omstanders leiden.



WAARSCHUWING! Een heggenschaar kan bij onjuist of slordig gebruik een gevaarlijk gereedschap zijn, dat ernstig zelfs levensbedreigend letsel kan veroorzaken. Het is van het grootste belang dat u de inhoud van deze gebruiksaanwijzing leest en begrijpt.

INLEIDING

Beste klant!

Hartelijk dank dat u voor een McCulloch-product hebt gekozen. U maakt hierdoor deel uit van een verhaal dat lang geleden begon, toen de McCulloch Corporation tijdens de Tweede Wereldoorlog startte met de productie van motoren. In 1949 introduceerde McCulloch zijn eerste lichte eenmanskettingzaag, waarna houtbewerking nooit meer hetzelfde zou zijn.

De reeks innovatieve kettingzagen zou zich in de loop van decennia voortzetten, en het bedrijf breidde uit: eerst met vliegtuig- en kartmotoren in de jaren 50 van de vorige eeuw en vervolgens met minikettingzagen in de jaren 60. Nog later, in de jaren 70 en 80, werden trimmers en bladblazers aan het assortiment toegevoegd.

Tegenwoordig zet McCulloch, als onderdeel van de Husqvarna-groep, de traditie voort van krachtige motoren, technische innovaties en sterke ontwerpen die al meer dan een halve eeuw ons visitekaartje zijn. Verlaging van het brandstofverbruik, emissies en geluidsniveaus hebben bij ons de hoogste prioriteit, net als het verbeteren van de veiligheid en de gebruikersvriendelijkheid.

Wij hopen van harte dat u tevreden zult zijn met uw McCulloch-machine, omdat deze is ontworpen om u gedurende lange tijd te vergezellen. U kunt de levensduur van de machine verlengen door de adviezen in deze bedieningshandleiding over gebruik, service en onderhoud op te volgen. Mocht u ooit professionele hulp nodig hebben in verband met reparatie of service, maak dan gebruik van de Service Locator op www.mcculloch.biz.

McCulloch werkt voortdurend aan het verder ontwikkelen van haar producten en houdt zich dan ook het recht voor om zonder aankondiging vooraf wijzigingen in o.a. vorm en uiterlijk door te voeren.

Deze handleiding is ook te downloaden via www.mcculloch.biz.

WAT IS WAT?

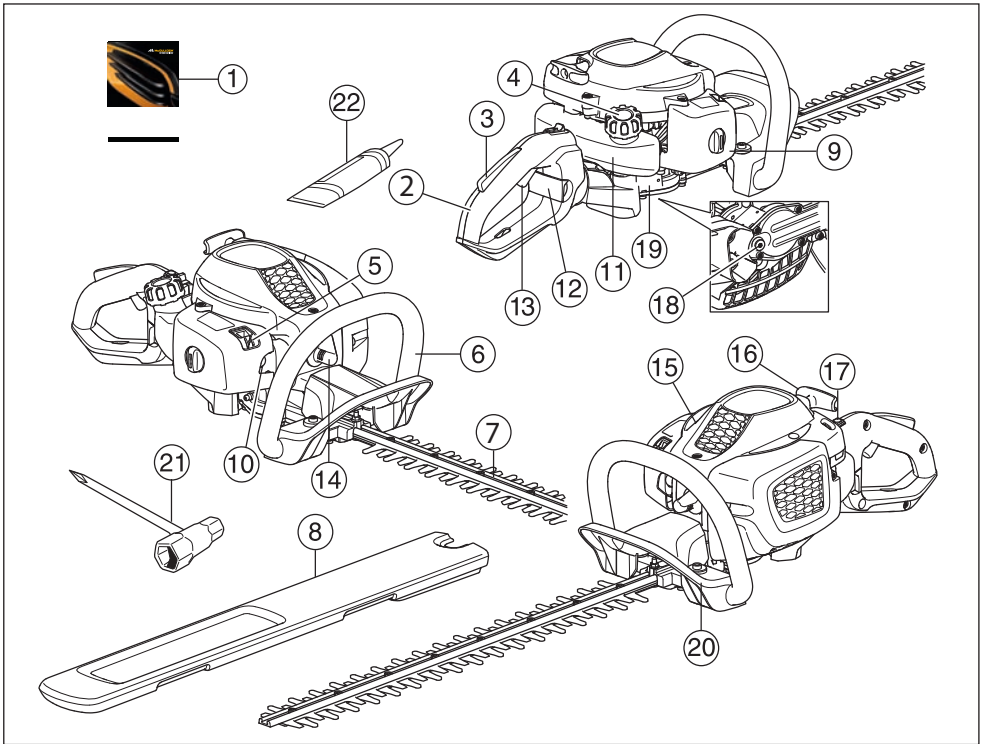

Wat is wat?

- | | |
|---------------------------|---|
| 1 Gebruiksaanwijzing | 12 Vergrendeling voor handvat (ErgoLite 6028) |
| 2 Handvat | 13 Gashendel |
| 3 Gashendelvergrendeling | 14 Bougiekap en bougie |
| 4 Tankdop | 15 Cilinderkap |
| 5 Chokehendel | 16 Starthendel |
| 6 Voorste handvat | 17 Stopschakelaar |
| 7 Blad en bladbeschermkap | 18 Vuldop voor smeermiddel, versnelling |
| 8 Transportbescherming | 19 Overbrenging |
| 9 Luchtfilterdeksel | 20 Handbescherming |
| 10 Brandstofpomp. | 21 Combisleutel |
| 11 Brandstoftank | 22 Tube smeermiddel |

ALGEMENE VEILIGHEIDSINSTRUCTIES

Belangrijk

BELANGRIJK!

De machine is uitsluitend bedoeld voor het knippen van twijgen en takken.

Gebruik nooit een machine die zo gewijzigd is dat ze niet langer overeenkomt met de originele uitvoering.

Gebruik de machine nooit als u moe bent, alcohol heeft gedronken of medicijnen heeft ingenomen die uw gezichtsvermogen, beoordelingsvermogen of coördinatievermogen negatief beïnvloeden.

Draag altijd persoonlijke veiligheidsuitrusting. Zie instructies in het hoofdstuk "Persoonlijke veiligheidsuitrusting".

Gebruik de machine nooit bij extreme klimaatomstandigheden zoals strenge kou of een zeer warm en/of vochtig klimaat.

Gebruik nooit een machine die defect is. Volg de onderhouds-, controle- en service-instructies van deze gebruiksaanwijzing. Bepaalde onderhouds- en servicemaatregelen moeten uitgevoerd worden door opgeleide en gekwalificeerde specialisten. Zie instructies in het hoofdstuk Onderhoud.

Alle kappen en beschermkappen moeten gemonteerd zijn voor de start. Zorg ervoor dat ontstekers en ontstekingskabel onbeschadigd zijn om het risico van elektrische stoten te voorkomen.



WAARSCHUWING! Deze machine produceert tijdens bedrijf een elektromagnetisch veld. Dit veld kan onder bepaalde omstandigheden de werking van actieve of passieve medische implantaten verstoren. Om het risico op ernstig of fataal letsel te beperken, raden we personen met een medisch implantaat aan om contact op te nemen met hun arts en de fabrikant van het medische implantaat voordat ze deze machine gaan bedienen.



WAARSCHUWING! Een motor laten lopen in een afgesloten of slecht geventileerde ruimte kan dodelijke ongelukken veroorzaken door verstikking of koolmonoxidevergiftiging.



WAARSCHUWING! Sta nooit toe dat kinderen de machine gebruiken of in de buurt van de machine zijn. Omdat de machine is uitgerust met een terugverende stopschakelaar en kan worden gestart op lage snelheid en met weinig kracht op de starthandgreep, kunnen zelfs kleine kinderen onder bepaalde omstandigheden de kracht hebben, die nodig is om de machine te starten. Dat kan een risico van ernstig persoonlijk letsel inhouden. Verwijder daarom de bougiekap wanneer de machine niet onder toezicht staat.



WAARSCHUWING! Defecte messen kunnen het risico op ongevallen verhogen.

Persoonlijke veiligheidsuitrusting

BELANGRIJK!

Een heggenschaar kan bij onjuist of slordig gebruik een gevaarlijk gereedschap zijn, dat ernstig zelfs levensbedreigend letsel kan veroorzaken. Het is van het grootste belang dat u de inhoud van deze gebruiksaanwijzing leest en begrijpt.

Bij al het gebruik van de machine moet goedgekeurde persoonlijke beschermingsuitrusting gebruikt worden. Persoonlijke beschermingsuitrusting elimineert de risico's niet, maar vermindert het schadelijk effect in geval van een ongeval. Vraag uw dealer om raad wanneer u uw uitrusting koopt.



WAARSCHUWING! Wees altijd bedacht op waarschuwingssignalen of geroep wanneer u gehoorbescherming gebruikt. Doe de gehoorbescherming altijd af zodra de motor is gestopt.

GEHOORBESCHERMING

U moet gehoorbescherming met voldoende dempvermogen dragen.



OOGBESCHERMING

Gebruik altijd goedgekeurde oogbescherming. Wanneer u een vizier gebruikt moet u ook een goedgekeurde veiligheidsbril gebruiken. Met een goedgekeurde veiligheidsbril wordt een bril bedoeld die voldoet aan norm ANSI Z87.1 voor de VS en EN 166 voor de EU-landen.



ALGEMENE VEILIGHEIDSLINSTRUCTIES

HANDSCHOENEN

Draag handschoenen indien nodig, b.v. wanneer u de snijuitrusting monteert.



LAARZEN

Gebruik slipvaste en stevige laarzen of schoenen.



KLEDING

Draag kleding van stevige stof en draag geen loszittende kleding die gemakkelijk vast kan haken in takken en struikgewas. Draag altijd een stevige lange broek. Draag geen sieraden, korte broek of sandalen en loop niet op blote voeten. Zorg ervoor dat uw haar niet lager dan uw schouders hangt.

EHBO-KIT

U moet altijd een EHBO-kit bij de hand hebben.



Veiligheidsuitrusting van de machine

In dit hoofdstuk wordt verklaard wat de veiligheidsonderdelen van de machine zijn, welke functie ze hebben en hoe de controle en het onderhoud moeten uitgevoerd worden om hun goede werking veilig te stellen. Bekijk het hoofdstuk Wat is wat? om te zien waar deze onderdelen zich bevinden op uw machine.

De levensduur van de machine kan worden verkort en het risico van ongelukken kan toenemen wanneer het onderhoud aan de machine niet op de juiste manier wordt uitgevoerd en wanneer service en/of reparaties niet vakkundig worden gedaan. Indien u meer informatie nodig heeft, verzoeken wij u contact op te nemen met de dichtstbijzijnde servicewerkplaats.

BELANGRIJK!

Om service en reparaties aan de machine uit te voeren, moet u een speciale opleiding hebben. Dit geldt vooral voor de veiligheidsuitrusting van de machine. Als de machine één van de volgende controles niet goed doorstaat, moet u ermee naar uw servicewerkplaats gaan. Als u één van onze producten koopt, garandeert dit dat de reparaties en service door een vakman kunnen worden uitgevoerd. Als u uw machine heeft gekocht bij één van onze dealers die geen servicewerkplaats heeft, vraag hem dan waar de dichtstbijzijnde erkende werkplaats is.



WAARSCHUWING! Gebruik de machine nooit wanneer de veiligheidsuitrusting defect is. De veiligheidsuitrusting van de machine moet gecontroleerd en onderhouden worden zoals beschreven in dit hoofdstuk. Als uw machine niet door alle controles komt, moet u ermee naar uw servicewerkplaats voor reparatie.

Gashandelvergrendeling

De gashandelvergrendeling is geconstrueerd om onopzettelijke activering van de gashandel te voorkomen. Wanneer de vergrendeling (A) in het handvat wordt gedrukt (= wanneer men het handvat vasthoudt) wordt de gashandel ontkoppeld (B). Wanneer men het handvat loslaat, gaan zowel de gashandel als de gashandelvergrendeling terug naar hun respectievelijke beginposities. Dit gebeurt via twee van elkaar onafhankelijke terugveersystemen. Deze positie houdt in dat de gashandel automatisch vergrendeld wordt op stationair draaien.

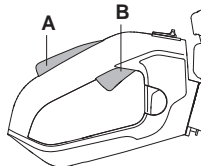

Controleer of de gashandel vergrendeld is in de stationaire stand wanneer de gashandelvergrendeling in de oorspronkelijke stand staat.

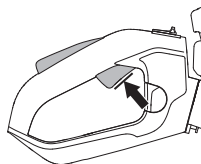

ALGEMENE VEILIGHEIDSINSTRUCTIES

Druk de gashendelvergrendeling in en controleer of ze teruggaat naar de oorspronkelijke positie wanneer u haar loslaat.

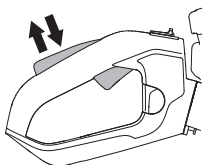

Controleer of de gashendel en de gashendelvergrendeling vlot lopen en of hun terugveersystemen werken.

Zie de aanwijzingen in het hoofdstuk Start. Start de heggschaar en geef vol gas. Laat de gashendel los en controleer of de messen stoppen en stil blijven staan. Als de messen bewegen wanneer de gashendel in stationairstand staat, moet het stationair toerental van de carburateur afgesteld worden. Zie de aanwijzingen in het hoofdstuk Onderhoud.

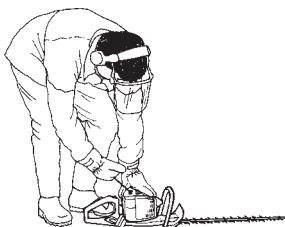

Stopschakelaar

De stopschakelaar moet gebruikt worden om de motor uit te schakelen.

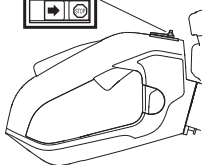

Start de motor en controleer of de motor wordt uitgeschakeld wanneer de stopschakelaar in de stopstand wordt gezet. De stopschakelaar gaat automatisch terug naar startstand. Om een ongewenste start te voorkomen, moet de bougiekap altijd van de bougie worden gehaald bij montage, controle en/of onderhoud.

Handbescherming



De handbescherming voorkomt tevens dat een hand in aanraking komt met de werkende messen, bijv. wanneer de gebruiker de grip op het voorste handvat verliest.

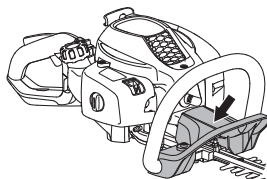

Zorg ervoor dat de handbescherming correct aangebracht is.

Controleer of de handbescherming niet beschadigd is.

Trillingdempingssysteem



Uw machine is uitgerust met een trillingdempingssysteem dat geconstrueerd is om zo trillingvrij en comfortabel mogelijk met de zaag te kunnen werken.

Het trillingdempingssysteem van de machine reduceert het overbrengen van de trillingen van de motoreenheid/snijuitrusting op de handvaten van de machine.

Het motorlichaam, inclusief de bladen, hangt met behulp van vier rubberen lagerbussen aan het stuur.

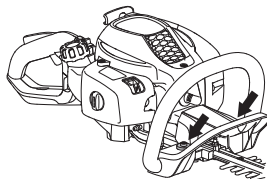

Controleer het trillingdempingselement regelmatig op materiaalbarsten en vervormingen. Controleer of de trillingdempingselementen heel zijn en goed vast zitten.



WAARSCHUWING! Als men teveel wordt blootgesteld aan trillingen, kan dit tot bloedvat- en zenuwbeschadigingen leiden bij personen die een slechte bloedcirculatie hebben. Consulteer uw dokter wanneer u symptomen heeft die gekoppeld kunnen worden aan te grote blootstelling aan trillingen. Zulke symptomen zijn: slapen, geen gevoel, "kriebels", "speldeprikken", pijn, geen of vermindering van kracht, huidverkleuringen of veranderingen van het huidoppervlak. Deze symptomen hebben meestal betrekking op vingers, handen of polsen. De risico's kunnen bij lage temperaturen toenemen.

ALGEMENE VEILIGHEIDSLINSTRUCTIES

Geluiddemper



De geluiddemper werd ontworpen om het geluidsniveau zo laag mogelijk te houden, en om de uitlaatgassen weg te richten van de gebruiker. Geluiddempers uitgerust met katalysator zijn ook ontworpen om schadelijke stoffen in de uitlaatgassen te reduceren.



In landen met een warm en droog klimaat is het risico op brand erg groot. Wij hebben daarom de geluiddempers uitgerust met een zogenaamd vonkenopvangnet. Controleer of de geluiddemper van uw machine uitgerust is met zo'n net.

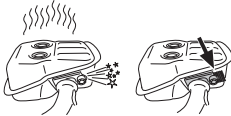

Voor geluiddempers is het erg belangrijk dat de controle-, onderhouds- en service-instructies gevolgd worden.

Gebruik de machine nooit wanneer de geluiddemper defect is.



Controleer regelmatig of de geluiddemper vastzit in de machine.



Als de geluiddemper van uw machine uitgerust is met een vonkenopvangnet, moet dit regelmatig schoongemaakt worden. Een verstopt net leidt tot oververhitting van de motor wat tot ernstige beschadigingen van de motor leidt.

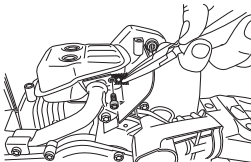

WAARSCHUWING! Tijdens het gebruik en een tijdje daarna is de geluiddemper met katalysator erg warm. Dit geldt ook bij stationair draaien. Aanraking kan brandwonden aan de huid veroorzaken. Denk om het brandgevaar!



WAARSCHUWING! De binnenkant van de geluiddemper bevat chemicaliën die kankerverwekkend kunnen zijn. Vermijd contact met deze elementen wanneer de carburateur is beschadigd.



WAARSCHUWING! Denk erom dat: De uitlaatgassen van de motor zijn heet en kunnen vonken bevatten die brand kunnen veroorzaken. Start de machine daarom nooit binnenshuis of in de buurt van licht ontvlambaar materiaal!

Blad en bladbeschermkap



Het buitenste deel van de bladen (1) heeft de vorm van een bladbeschermkap. De bladbeschermkap moet voorkomen dat een lichaamsdeel in contact komt met de bladen.

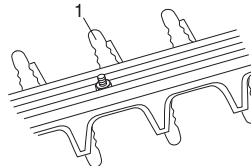

Controleer mesbeschermkap op beschadigingen en barsten. Vervang het snijaggregaat als dit verbogen of beschadigd is.

Overbrenging

Door werkzaamheden met de machine wordt de overbrenging warm. Raak de overbrenging niet aan om brandwonden te voorkomen.

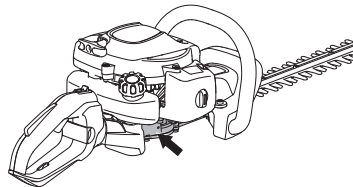

BRANDSTOFHANTERING

Brandstofveiligheid

Start de machine nooit:

- 1 Als u er brandstof op gemorst heeft. Neem alle gemorste brandstof af en laat de benzineresten verdampen.
- 2 Als u brandstof op uzelf of op uw kleding gemorst heeft, trek schone kleding aan. Was de lichaamsdelen die in contact zijn geweest met brandstof. Gebruik water en zeep.
- 3 Als de machine brandstof lekt. Controleer de tankdop en de brandstofleidingen regelmatig op lekkage.

Transport en opbergen

- Laat de heggenschaar na gebruik afkoelen voor u hem opbergt.
- Bewaar en vervoer de machine en brandstof zo, dat eventuele lekkage en dampen niet in contact kunnen komen met vonken of open vuur, bijvoorbeeld van elektrische machines, elektrische motoren, stopcontacten/schakelaars, verwarmingsketels e.d.
- Bij opslag en vervoer van brandstof moeten altijd speciaal voor dat doel bestemde en goedgekeurde tanks worden gebruikt.
- Als de machine gedurende lange tijd niet gebruikt zal worden, moet de brandstoftank leeggemaakt worden. Vraag bij uw tankstation of bij de gemeente waar u de afgetapte brandstof kwijt kan.
- Zorg ervoor dat de machine goed is schoongemaakt en dat een volledige servicebeurt is gegeven voor een lange periode van stalling.
- De transportbescherming van de snijuitrusting moet tijdens vervoer of opslag van de machine altijd aangebracht zijn.
- Zet de machine vast tijdens transport.



WAARSCHUWING! Wees voorzichtig bij het hanteren van brandstof. Denk aan de brand-, explosie- en inademingsrisico's.

Brandstof

N.B.! De machine is uitgerust met een tweetaktmotor; gebruik daarom altijd een mengsel van benzine en tweetaktolie. Om zeker te zijn van de juiste mengverhouding is het erg belangrijk dat u de hoeveelheid olie altijd nauwkeurig afmeet. Bij het mengen van kleine brandstofhoeveelheden zullen zelfs kleine afwijkingen van invloed zijn op de mengverhouding.



WAARSCHUWING! Brandstof en brandstofdampen zijn zeer brandgevaarlijk en kunnen leiden tot ernstig letsel bij inademing en contact met de huid. Wees daarom voorzichtig wanneer u met brandstof werkt en zorg voor goede luchtventilatie bij de brandstofhantering.

Benzine



N.B.! Gebruik altijd met olie gemengde kwaliteitsbenzine van minimaal 90 octaan (RON). Indien uw machine is uitgerust met een katalysator (zie hoofdstuk Technische gegevens) moet altijd een loodvrije met olie gemengde kwaliteitsbenzine worden gebruikt. Gelode benzine beschadigt de katalysator.

Waar milieuvriendelijke benzine, de zog. alkylaatzbenzine, verkrijgbaar is, moet deze gebruikt worden.



- Het aanbevolen laagste octaangehalte is 90 (RON). Indien u de motor laat lopen op benzine met een lager octaangehalte dan 90, kan het zogenaamde kloppen optreden. Hierdoor stijgt de motortemperatuur wat tot zware motorbeschadigingen kan leiden.
- Als men voortdurend met een hoog toerental werkt, is het aan te raden een hoger octaangehalte te gebruiken.

Tweetaktolie

- Voor de beste resultaten en prestaties, moet u Universal, Universal powered by McCULLOCH tweetaktolie gebruiken, die speciaal wordt gemaakt voor onze luchtgekoelde tweetaktmotoren.
- Gebruik nooit tweetaktolie die bedoeld is voor watergekoelde buitenboordmotoren, zogenaamde outboardoil (aangeduid met TCW).
- Gebruik nooit olie bedoeld voor vier-takt motoren.
- Een lage oliekwaliteit of een te rijk olie/brandstofmengsel kan de functie van de katalysator op het spel zetten en de levensduur verminderen.
- Mengverhouding

1:50 (2%) met Universal, Universal powered by McCULLOCH tweetaktolie.

1:33 (3%) met andere olie, gemaakt voor luchtgekoelde tweetaktmotoren, geklassificeerd voor JASO FB/ISO EGB.

BRANDSTOFHANTERING

Benzine, liter	Tweetaktolie, liter	
	2% (1:50)	3% (1:33)
5	0,10	0,15
10	0,20	0,30
15	0,30	0,45
20	0,40	0,60

Mengen

- Meng de benzine en olie altijd in een schone jerrycan die goedgekeurd is voor benzine.
- Begin altijd met de helft van de benzine die gemengd moet worden erin te gieten. Giet er daarna de gehele oliehoeveelheid bij. Meng (schud) het brandstofmengsel. Giet er de resterende hoeveelheid benzine bij.
- Meng (schud) de brandstofhoeveelheid goed voor u de brandstoftank van de machine vult.



- Meng niet meer brandstof dan voor max. 1 maand nodig is.
- Als u de machine gedurende een langere tijd niet gebruikt, moet u de brandstoftank leeg maken en hem schoonmaken.



WAARSCHUWING! De katalysatorgeluiddemper wordt erg heet, zowel tijdens het gebruik als na het stoppen. Dit geldt ook voor stationair draaien. Verlies het brandgevaar niet uit het oog vooral wanneer u in de buurt bent van brandgevaarlijke stoffen en/of gassen.

Tanken



WAARSCHUWING! Om het risico op brand te verminderen, moet u de volgende voorzorgsmaatregelen nemen:

Rook niet of plaats geen warme voorwerpen in de buurt van de brandstof.

Tank nooit terwijl de motor draait.

Vul brandstof bij in een goed geventileerde ruimte. Vul brandstof nooit binnenshuis bij.

Stop de motor en laat hem voor het tanken enkele minuten afkoelen.

Open de dop van de tank voorzichtig wanneer u wilt tanken zodat eventuele overdruk langzaam verdwijnt.

Draai de dop van de tank goed vast na het tanken.

Haal de machine altijd weg van de tankplaats en -bron voordat u hem start.

- Gebruik een benzinetank met overvulbescherming.
- Maak de omgeving rond de tankdop schoon. Verontreinigingen in de tank kunnen defecten veroorzaken.
- Zorg ervoor dat de brandstof goed gemengd is door de jerrycan te schudden voor u de tank vult.

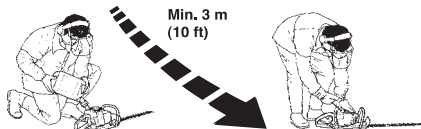

STARTEN EN STOPPEN

Controle voor het starten



- Inspecteer de werkomgeving. Verwijder voorwerpen die weggeslingerd kunnen worden.
- Controleer de snijuitrusting. Gebruik nooit botte, gebarsten of beschadigde messen.
- Controleer of de machine volledig bedrijfsklaar is. Controleer of alle moeren en bouten goed vastgedraaid zijn.
- Zorg ervoor dat de overbrenging goed gesmeerd is. Zie aanwijzingen in het hoofdstuk Overbrenging.
- Controleer of de snijuitrusting altijd stopt, wanneer de motor stationair loopt.
- Gebruik de machine alleen voor het beoogde doel.
- Controleer of de handvat- en veiligheidsfuncties in orde zijn. Gebruik nooit een machine waarbij een onderdeel ontbreekt of die, buiten de specificatie om, gewijzigd is.
- Alle kappen moeten juist gemonteerd zijn en zonder gebreken voor de machine wordt gestart.

Starten en stoppen



WAARSCHUWING! Er moet een complete versnelling zijn gemonteerd voordat de machine wordt gestart. Als dit niet gebeurt, kan de koppeling losraken en persoonlijk letsel veroorzaken.

Verplaats de heggenchaar altijd ca. 3 m van de plaats waar u de tank bijgevuld heeft, voordat u de motor start. Leg de machine op een vaste ondergrond. Denk erom dat de messen gaan bewegen, zodra u de motor start. Zorg ervoor dat de messen niet met obstakels in aanraking kunnen komen. Houd onbevoegden uit de buurt van de werkplek, anders bestaat er kans op ernstig persoonlijk letsel. De veiligheidsafstand bedraagt 15 meter.

Koude motor

(1) Chokehendel



Zet de choke-hendel in de choke-positie.

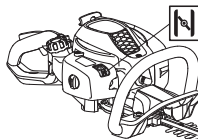

(2) Brandstofpomp:



Druk een aantal malen op de rubberen balg van de brandstofpomp tot er brandstof in de balg komt (ca. 6 keer). De balg hoeft niet helemaal gevuld te worden.

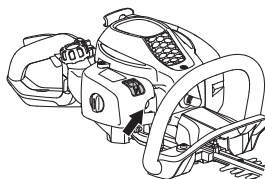

(3) Starten



Druk het machinelichaam met uw linkerhand tegen de grond (N.B.! Niet met uw voet!). Pak de starthendel beet, trek met uw rechterhand het starterkoord langzaam uit tot u weerstand voelt (de starthaken grijpen in) en maak vervolgens snelle en krachtige trekbewegingen. **Wikkelt het starterkoord nooit rond uw hand.**



STARTEN EN STOPPEN

(4, 5)



Druk de chokehendel onmiddellijk in wanneer de motor ontsteekt, en herhaal de startpogingen tot de motor start.

N.B.! Wanneer de chokehendel weer naar de oorspronkelijke positie wordt gedrukt, werkt de motor bij een hogere snelheid, de zogenaamde startgaspositie, en komen de bladen in beweging. De startgaspositie wordt opgeheven door gas te geven via de gashendel.

N.B.! Trek het starterkoord niet volledig uit en laat de starthendel niet zomaar los wanneer het volledig uitgetrokken is. Dit kan tot beschadigingen van de machine leiden.

Warme motor



Druk het machinelichaam met uw linkerhand tegen de grond (N.B.! Niet met uw voet!). Pak de starthendel beet, trek met uw rechterhand het starterkoord langzaam uit tot u weerstand voelt (de starthaken grijpen in) en maak vervolgens snelle en krachtige trekbewegingen. **Wikkel het starterkoord nooit rond uw hand.**



Stoppen

De motor wordt uitgezet door de stopschakelaar naar stopstand te schuiven.

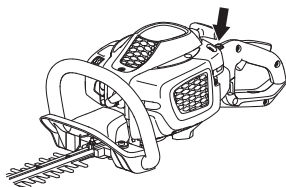

N.B.!

De stopschakelaar gaat automatisch terug naar startstand. Om een ongewenste start te voorkomen, moet de bougiekap altijd van de bougie worden gehaald bij montage, controle en/of onderhoud.

Algemene werkinstructies

BELANGRIJK!

In dit hoofdstuk worden de basisveiligheidsregels voor het werken met een heggenschaar behandeld.

Wanneer u in een situatie belandt waarin u niet goed weet hoe u verder te werk moet gaan, moet u een expert raadplegen. Wend u tot uw dealer of uw servicewerkplaats.

Gebruik de machine nooit voor taken waarvoor u niet voldoende gekwalificeerd bent.



WAARSCHUWING! De machine kan ernstige persoonlijke ongelukken veroorzaken. Lees daarom eerst de veiligheidsinstructies goed door. Leer hoe u de machine moet gebruiken.



WAARSCHUWING! Knippend gereedschap. Raak het gereedschap niet aan zonder eerst de motor af te zetten.

Veiligheidsvoorschriften voor uw omgeving

- Laat nooit kinderen de machine gebruiken.
- Controleer de omgeving en vergewis u ervan dat er geen risico bestaat dat mensen of dieren in contact komen met de snijuitrusting.
- Let erop dat tijdens de werkzaamheden niemand binnen een straal van 15 meter komt.
- Laat nooit een ander de machine gebruiken zonder u ervan te verzekeren dat ze de inhoud van de gebruiksaanwijzing hebben begrepen.
- Werk nooit op een ladder, stoel of andere verhoging die niet stevig vast staat.



- Denk erom dat de operator verantwoordelijk is voor ongelukken of beschadigingen van andere mensen of hun eigendommen.

Veiligheidsvoorschriften tijdens het werk



- Let erop dat u tijdens het werken altijd op een veilige en stabiele ondergrond staat.
- Laat de machine nooit zonder toezicht met draaiende motor achter.
- Gebruik altijd beide handen om de machine vast te houden. Houd de machine voor uw lichaam.

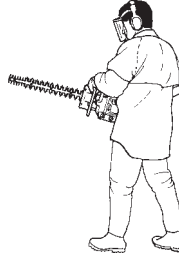

- Zorg ervoor dat uw handen en voeten niet bij de snijuitrusting komen als de motor draait.



- Wanneer u de motor hebt afgezet, moet u uw handen en voeten uit de buurt van de snijuitrusting houden tot ze helemaal gestopt is.
- Wees alert op stukken tak die tijdens het knippen weggeslingerd kunnen worden.
- Knip niet te dicht bij de grond. Hierdoor kunnen stenen en andere voorwerpen weggeslingerd worden.
- Onderzoek het te snoeien object op vreemde voorwerpen zoals elektriciteitsleidingen, insecten, dieren enz. of op voorwerpen die de snijuitrusting kunnen beschadigen zoals bijv. metalen voorwerpen.
- Als er een voorwerp geraakt wordt of er trillingen ontstaan, moet u de machine stoppen. Haal de bougiekabel van de bougie. Controleer of de machine niet beschadigd is. Repareer eventuele beschadigingen.

- Mocht er tijdens de werkzaamheden iets tussen de messen vast komen zitten, moet de motor uitgezet worden en moeten de messen helemaal gestopt zijn voordat ze worden schoongemaakt. Haal de bougiekabel van de bougie.

Wanneer de bladen vastlopen, kunnen ze worden losgemaakt door de combisleutel in de versnelling te steken. Verwijder de vuldop voor het smeermiddel, steek de combisleutel in de versnelling en draai hem heen en weer.

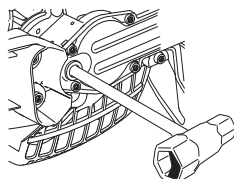

Veiligheidsvoorschriften na het voltooiën van de werkzaamheden



- De transportbescherming moet altijd op de snijuitrusting geplaatst worden als de machine niet wordt gebruikt.
- Vóór reinigen, repareren of inspecteren moet u erop letten dat de snijuitrusting gestopt is. Haal de startkabel van de bougie.
- Gebruik altijd sterke handschoenen wanneer u de snijuitrusting repareert. Ze is erg scherp en kan makkelijk snijwonden veroorzaken.



- Bewaar de machine buiten het bereik van kinderen.
- Gebruik bij reparatie alleen originele reserveonderdelen.

Basistechniek

- Werk met pendelvormige bewegingen van beneden naar boven wanneer u zijkanten knipt.
- Pas de hoeveelheid gas aan de belasting aan.
- Bij het knippen van een heg moet u de motor altijd bij de heg vandaan houden.
- Hou de machine zo dicht mogelijk bij uw lichaam voor de beste balans.

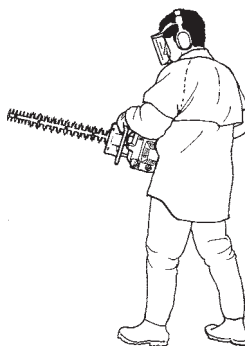

- Zorg ervoor dat de punt de grond niet raakt.
- Forceer het werk niet, beweeg de heggenschaar in een regelmatig tempo, zodat alle takjes gelijkmatig afgeknipt worden.

ERGOLITE 6028

De achterhandgreep van de heggenschaar kan in vijf standen worden gezet door het palletje uit te trekken. Zie afbeelding. Tijdens het afstellen van de handgreep moet de heggenschaar stationair draaien of uitgeschakeld zijn.

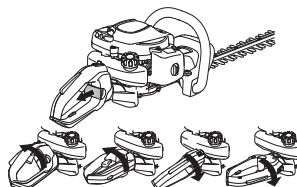

- Tijdens de knipwerkzaamheden moet het handvat altijd omhoog wijzen, ongeacht de richting waar de heggenschaar heen wijst.

Carburateur

Afstelling van het stationair toerental

Voor met het afstellen wordt begonnen, moet het luchtfilter schoon zijn en het luchtfilterdeksel gemonteerd zijn. Verzeker u ervan dat de startgaspositie is uitgeschakeld.

Stel het stationaire toerental af met behulp van afstelschroef T, indien nodig. Draai de T-schroef eerst met de wijzers van de klok mee tot de snijuitrusting in beweging komt. Draai de schroef vervolgens tegen de klok in tot de snijuitrusting tot stilstand komt. Het stationaire toerental is correct afgesteld als de motor in alle posities gelijkmatig loopt. Het stationaire toerental moet bovendien een stuk lager zijn dan de snelheid waarbij de snijuitrusting in beweging komt.

Aanbevolen stationair toerental: Zie hoofdstuk Technische gegevens.

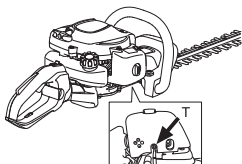

WAARSCHUWING! Als het stationair toerental niet zo kan worden afgesteld dat de snijuitrusting stilstaat, dient u uw dealer/servicewerkplaats te raadplegen. Gebruik de machine nooit voor deze correct is afgesteld of gerepareerd.

Geluiddemper

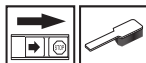

N.B.! Bepaalde geluiddempers zijn voorzien van een katalysator. Zie het hoofdstuk Technische gegevens om te checken of uw machine voorzien is van een katalysator.

De geluiddemper is ontworpen om het geluid van de machine te reduceren, en om de uitlaatgassen van de gebruiker weg te richten. De uitlaatgassen zijn zeer heet en bevatten vonken die droge en ontvlambare materialen in brand kunnen steken.

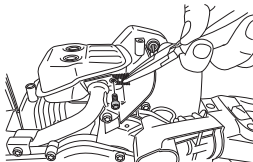

Bepaalde geluiddempers zijn voorzien van een speciaal vonkenopvangnet. Als uw machine met een dergelijke geluiddemper is uitgerust, moet u het net regelmatig reinigen. Gebruik hiervoor bij voorkeur een staalborstel.

Bij geluiddempers zonder katalysator moet het net één keer per week worden gereinigd en zo nodig worden vervangen. **Als het net is beschadigd, moet het worden vervangen.** Als het net regelmatig verstopt raakt, kan dit betekenen dat de carburateur verkeerd is afgesteld of dat de benzine is vermengd met te veel olie.

Bij geluiddempers met katalysator moet het net één keer per maand worden gecontroleerd en zo nodig worden gereinigd. **Als het net is beschadigd, moet het worden vervangen.** Indien het net vaak verstopt is, kan dit erop duiden dat de functie van de katalysator is afgenomen. Neem contact op met uw dealer voor controle. Met een verstopt net raakt de machine oververhit met beschadigingen aan cilinder en zuiger tot gevolg.

N.B.! Gebruik de machine nooit als de geluiddemper in slechte staat is.



WAARSCHUWING! Tijdens het gebruik en een tijdje daarna is de geluiddemper met katalysator erg warm. Dit geldt ook bij stationair draaien. Aanraking kan brandwonden aan de huid veroorzaken. Denk om het brandgevaar!

Koelsysteem



Om de werkt temperatuur zo laag mogelijk te houden, is de machine uitgerust met een koelsysteem.

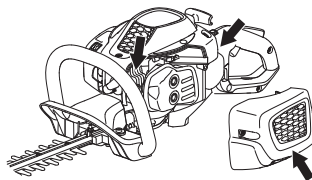

Het koelsysteem bestaat uit:

- 1 Koelflenzen op de cilinder.
- 2 Cilinderkap (leidt de koellucht naar de cilinder).
- 3 Luchtinlaat via het carter (in de tank).

Maak het koelsysteem één keer per week schoon met een borstel; dit moet vaker gebeuren wanneer u in moeilijke omstandigheden werkt. Een vuil of verstopt koelsysteem leidt tot oververhitting van de machine waardoor de cilinder en zuiger beschadigd kunnen worden.

Bougie



De volgende factoren zijn van invloed op de conditie van de bougie:

- Een incorrecte afstelling van de carburateur.
- Een verkeerd oliemengsel in de brandstof (te veel of verkeerde olie).
- Een vuil luchtfilter.

Deze factoren veroorzaken afzettingen op de elektroden van de bougie, wat tot motordefecten en startmoeilijkheden kan leiden.

Wanneer de machine te weinig vermogen heeft, moeilijk start of onregelmatig onbelast draait, dient u altijd eerst de bougie te controleren voor u andere maatregelen neemt. Maak de bougie schoon als ze verstopt is en controleer of de afstand tussen de elektroden 0,5 mm bedraagt. De bougie moet na een maand gebruik, of eerder indien nodig, vervangen worden.

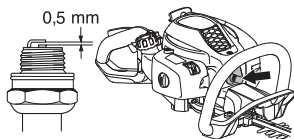

N.B.! Gebruik steeds het correcte bougietype! Andere types kunnen de zuiger/cilinder beschadigen. Zorg ervoor dat de bougie zog. radio-ontstoring heeft.

Luchtfilter



Het luchtfilter dient regelmatig te worden schoongemaakt (stof en vuil verwijderen) om de volgende problemen te vermijden:

- Storingen van de carburateur
- Moeilijkheden bij het starten
- Vermogensverlies
- Onnodige slijtage van de motoronderdelen.
- Abnormaal hoog brandstofverbruik

Maak het filter na 25 werkuren schoon of vaker wanneer u in abnormaal stoffige omstandigheden werkt.

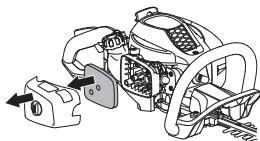

Luchtfilter schoonmaken

Demonteer het cilinderdeksel en verwijder het filter. Maak het schoon in een warm sopje van water en zeep. Laat het filter drogen en olie het vervolgens in overeenkomstig de instructies.

Na een lange gebruiksperiode kan het luchtfilter niet meer worden gereinigd. Daarom moet het filter regelmatig vervangen worden. **Een beschadigd luchtfilter moet altijd vervangen worden.**

Luchtfilter oliën

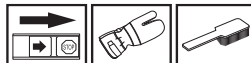

Gebruik altijd filterolie, artikelnr. 531 00 92-48. De filterolie bevat een oplosmiddel zodat het makkelijk gelijkmatig in het filter kan worden verdeeld. Vermijd daarom contact met de huid.

Doe het filter in een plastic zak en giet de filterolie erbij. Kneed de plastic zak om de olie te verdelen. Knijp het filter in de plastic zak uit en giet de overgebleven olie weg voordat het filter op de machine wordt gemonteerd. Gebruik nooit gewone motorolie. Deze zakt zeer snel door het filter naar beneden en blijft dan op de bodem liggen.

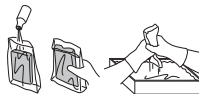

Overbrenging



Op de versnelling bevindt zich een plug om smeermiddel bij te vullen. Gebruik de vetspuit om vet bij te vullen en herhaal dit na elke 25 bedrijfsuren. Gebruik Husqvarna's speciaalvet.

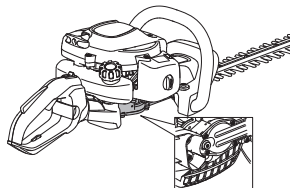

N.B.! De versnelling moet niet helemaal met vet gevuld worden. Het vet expandeert door de warmte die ontstaat als de machine loopt. Mocht de versnelling helemaal gevuld zijn met vet bestaat het risico van kapotte afdichtingen en lekkage van vet.

Het smeermiddel in het transmissiehuis moet normaal gezien alleen vervangen worden in geval van een reparatie.

Maaielement

Controleer of de schroeven van het snijaggregaat correct zijn bevestigd. Draai ze vast met een aanhaalmoment van 7-10 Nm.

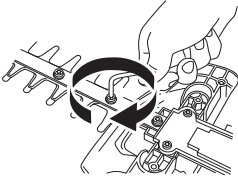

Schoonmaken en smeren



Haal hars en plantensap van de messen met schoonmaakmiddel 531 00 75-13 (UL22) voor of na ieder gebruik.

Controleer de bladranden op beschadigingen of vervorming. Vijl eventuele bramen weg.

Controleer of de bladen vrij kunnen bewegen. Verwijder de smerplug op de versnelling, steek de combisleutel in de versnelling en draai hem heen en weer.

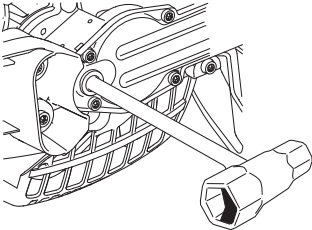

Smeer de mesbalken met een speciaal smeermiddel, art.nr. 531 00 75-12 (UL 21), wanneer ze langere tijd worden opgeborgen.

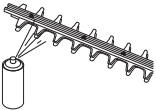

ONDERHOUD

Onderhoudsschema

Hieronder volgt een lijst van het onderhoud dat aan de machine moet worden uitgevoerd. De meeste punten staan beschreven in het hoofdstuk Onderhoud. De gebruiker mag alleen die onderhouds- en servicewerkzaamheden uitvoeren die in deze gebruiksaanwijzing worden beschreven. Meer ingrijpende maatregelen moeten door een erkende servicewerkplaats worden uitgevoerd.

Onderhoud	Voor ieder gebruik:	Na 40 uur gebruik	Na 100 uur gebruik
Maak de machine uitwendig schoon.	Na elk gebruik van de machine		
Controleer of de gashendelvergrendeling en de gashendel goed werken uit veiligheidsoogpunt.	X		
Om het brandgevaar te verminderen, moeten vuil, bladeren, overvloedig smeermiddel e.d. van de geluiddemper, de uitlaatpijp en de motor worden gehaald.	X		
Controleer of de stopschakelaar werkt.	X		
Controleer of de messen niet bewegen wanneer de motor onbelast draait.	X		
Controleer of de messen onbeschadigd zijn en geen barsten of andere beschadigingen vertonen. Vervang de messen als dat nodig is.	X		
Controleer de bladbeschermer op beschadigingen en vervorming. Vervang het blad als de bladbeschermer is verbogen of beschadigd.	X		
Vervang het snijaggregaat als dit verbogen of beschadigd is.	X		
Controleer of de handbescherming niet beschadigd is. Vervang een beschadigde bescherming.	X		
Controleer of de bouten en moeren en vastgedraaid zijn.	X		
Controleer of er brandstof lekt uit motor, tank of brandstofleidingen.	X		
Reinig het luchtfilter en olie het in. Reinig vaker bij gebruik in buitengewoon stoffige omstandigheden.	(25 tim).		
Controleer de starter en het starterkoord.		X	
Controleer of de trillingsdempingselementen niet beschadigd zijn.		X	
Maak de bougie uitwendig schoon. Verwijder hem en controleer de afstand tussen de elektroden. Stel de afstand in op 0,5 mm of vervang de bougie. Zorg ervoor dat de bougie zog. radio-ontstoring heeft.		X	
Maak het koelsysteem van de machine schoon.		X	
Maak de buitenkant van de carburateur en de directe omgeving van de carburateur schoon.		X	
Vul het versnellingshuis met smeermiddel. Doe dit steeds na ongeveer 25 bedrijfsuren.		X	
Controleer of de bouten die de messen bijeenhouden nog goed vastzitten.		X	
Controleer het vonkenopvangnet van de geluiddemper en maak het eventueel schoon (geldt alleen bij geluiddempers met katalysator).		X	
Maak de buitenkant van de brandstoftank schoon.			X
Controleer de binnenzijde van het brandstoffilter op verontreinigingen en controleer de brandstofslang op barsten of andere defecten. Vervang indien nodig.			X
Controleer alle kabels en aansluitingen.			X
Controleer de koppeling, de koppelingsveren en koppelingstrommel op slijtage. Laat indien nodig bij een erkende servicewerkplaats vervangen.			X
Vervang de bougie. Zorg ervoor dat de bougie zog. radio-ontstoring heeft.			X

TECHNISCHE GEGEVENS

Technische gegevens

Technische gegevens	SUPERLITE 4528	ERGOLITE 6028
Motor		
Cilinderinhoud, cm ³	21,7	21,7
Cilinderdiameter, mm	32	32
Slaglengte, mm	27	27
Stationair toerental, t/min	2800	2800
Aanbevolen maximum toerental, omw./min.	9000	9000
Max. motorvermogen volgens ISO 8893, kW/ omw./min.	0,6/7800	0,6/7800
Geluiddemper met katalysator	Ja	Ja
Een toerentalgeregeld ontstekingsysteem	Ja	Ja
Ontstekingsysteem		
Bougie	NGK CMR6A	NGK CMR6A
Elektrodenafstand, mm	0,5	0,5
Brandstof-/smeersysteem		
Inhoud benzinetank, liter	0,3	0,3
Gewicht		
Gewicht zonder brandstof, in kg	4,8	5,0
Lawaai-emissie		
(zie opm. 1)		
Geluidsvermogen, gemeten dB(A)	100	100
Geluidsvermogen, gegarandeerd L _{WA} dB(A)	101	101
Geluidsniveau		
(zie opm. 2)		
Equivalent geluidsdrukkniveau bij het oor van de gebruiker, gemeten volgens EN ISO 10517, dB(A):	93	93
Trillingsniveaus		
(zie opm. 3)		
Equivalent trillingsniveau (a _{h,eq}) bij handvat, gemeten overeenkomstig EN ISO 10517, m/s ²		
Voorste/achterste handvat:	3,5/4,4	4,1/4,2
Messen		
Type	Dubbelzijdig	Dubbelzijdig
Lengte, in mm	450	590
Messnelheid, knippen/min	4050	4050

Opm. 1: Emissie van geluid naar de omgeving gemeten als geluidsvermogen (L_{WA}) volgens EG-richtlijn 2000/14/EG. Het gerapporteerde geluidsvermogeniveau voor de machine is gemeten met de originele snijuitrusting die het hoogste niveau geeft. Het verschil tussen het gegarandeerde en het gemeten geluidsvermogen is dat het gegarandeerde geluidsvermogen ook de dispersie in het meetresultaat meeneemt alsmede variaties tussen verschillende machines van hetzelfde model, conform Richtlijn 2000/14/EG.

Opm. 2: De gerapporteerde gegevens voor het equivalente geluidsdrukkniveau vertonen een typische statistische spreiding (standaardafwijking) van 1 dB (A).

Opm. 3: De gerapporteerde gegevens voor het equivalente trillingsniveau vertonen een typische statistische spreiding (standaardafwijking) van 1 m/s².

TECHNISCHE GEGEVENS

EG-verklaring van overeenstemming (Alleen geldig voor Europa)

Husqvarna AB, S-561 82 Huskvarna, Zweden, telefoon: +46-36-146500, verklaart hierbij dat de **McCULLOCH heggenscharen SUPERLITE 4528, ERGOLITE 6028** met een serienummer uit 2011 en verder (het jaar met daaropvolgend het serienummer wordt duidelijk aangegeven op het productplaatje), in overeenstemming zijn met de voorschriften in de Richtlijnen:

- van 17 mei 2006 "betreffende machines" **2006/42/EG**

- van 15 december 2004 "betreffende elektromagnetische compatibiliteit" **2004/108/EEC**.

- van 8 mei 2000 "betreffende geluidsemissie door materieel voor gebruik buitenshuis" **2000/14/EG**. Beoordeling van de overeenstemming uitgevoerd volgens Bijlage V.

Voor informatie betreffende lawaaiemissies, zie hoofdstuk Technische gegevens. De volgende normen zijn van toepassing: **EN ISO 12100-2:2009, CISPR 12:2007, EN ISO 10517:2009**

SMP Svensk Maskinprovning AB, Fyrisborgsgatan 3, SE-754 50 Uppsala, Zweden, heeft voor Husqvarna AB een vrijwillige typekeuring uitgevoerd. De certificaten hebben nummer:

SEC/11/2327, 01/094/017 - SUPERLITE 4528, ERGOLITE 6028

Huskvarna, 13 oktober 2011

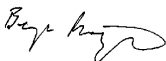

Bengt Frögélius, Hoofd Ontwikkeling (erkende vertegenwoordiger voor Husqvarna AB en verantwoordelijk voor technische documentatie.)

ACLARACIÓN DE LOS SÍMBOLOS

Símbolos

¡ATENCIÓN! Si se utiliza mal o de manera negligente, un cortasetos puede ser una herramienta peligrosa y causar daños graves, incluso mortales. Es sumamente importante que lea y entienda el contenido de este manual de instrucciones.



Lea detenidamente el manual de instrucciones y asegúrese de entender su contenido antes de utilizar la máquina.



Utilice siempre:

- Protectores auriculares homologados
- Protección ocular homologada



Este producto cumple con la directiva CE vigente.



Utilice siempre guantes protectores homologados.



Utilice botas o zapatos antirresbalantes y fuertes.



Las emisiones sonoras en el entorno según la directiva de la Comunidad Europea. Las emisiones de la máquina se indican en el capítulo Datos técnicos y en la etiqueta.



Encendido; estrangulador: Ponga el estrangulador en la posición de estrangulamiento.



Bomba de combustible.



Instrucciones de arranque
Consulte las instrucciones bajo el título Arranque y parada.

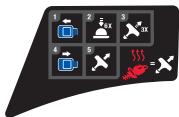

Los demás símbolos/etiquetas que aparecen en la máquina corresponden a requisitos de homologación específicos en determinados mercados.

El motor se para poniendo el contacto de parada en la posición de parada.

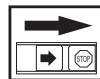

¡NOTA! El contacto de parada retorna automáticamente a la posición de arranque. Por consiguiente, antes de realizar trabajos de montaje, control y/o mantenimiento se debe quitar el capuchón de encendido de la bujía para evitar el arranque imprevisto.

Utilice siempre guantes protectores homologados.

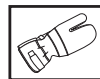

La máquina debe limpiarse regularmente.

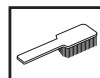

Control visual.



Debe utilizarse gafas protectoras o visor.



ÍNDICE

Índice

ACLARACIÓN DE LOS SÍMBOLOS

Símbolos 162

ÍNDICE

Índice 163

Antes de arrancar, observe lo siguiente: 163

INTRODUCCIÓN

Apreciado cliente: 164

¿QUÉ ES QUÉ?

¿Qué es qué? 165

INSTRUCCIONES GENERALES DE SEGURIDAD

Importante 166

Equipo de protección personal 166

Equipo de seguridad de la máquina 167

MANIPULACION DEL COMBUSTIBLE

Seguridad en el uso del combustible 170

Carburante 170

Repostaje 171

ARRANQUE Y PARADA

Control antes de arrancar 172

Arranque y parada 172

TÉCNICA DE TRABAJO

Instrucciones generales de trabajo 174

MANTENIMIENTO

Carburador 176

Silenciador 176

Sistema refrigerante 176

Bujía 177

Filtro de aire 177

Engranaje 177

Equipo de corte 178

Limpieza y lubricación 178

Programa de mantenimiento 179

DATOS TÉCNICOS

Datos técnicos 180

Declaración CE de conformidad 181

Antes de arrancar, observe lo siguiente:

Lea detenidamente el manual de instrucciones.



¡ATENCIÓN! La exposición prolongada al ruido puede causar daños crónicos en el oído. Por consiguiente, use siempre protectores auriculares homologados.



¡ATENCIÓN! Bajo ninguna circunstancia debe modificarse la configuración original de la máquina sin autorización del fabricante. Utilizar siempre recambios originales. Las modificaciones y/o la utilización de accesorios no autorizadas pueden ocasionar accidentes graves o incluso la muerte del operador o de terceros.



¡ATENCIÓN! Si se utiliza mal o de manera negligente, un cortasetos puede ser una herramienta peligrosa y causar daños graves, incluso mortales. Es sumamente importante que lea y entienda el contenido de este manual de instrucciones.

INTRODUCCIÓN

Apreciado cliente:

Gracias por elegir un producto McCulloch. Desde ahora forma parte de una historia que se inició hace mucho tiempo: McCulloch Corporation empezó a fabricar motores durante la II Guerra Mundial. Cuando McCulloch presentó su primera motosierra ligera de uso individual en 1949, marcó un hito en la historia de las motosierras.

La innovadora línea de motosierras continuó fabricándose durante décadas y el negocio se amplió, primero con los motores de aviones y karts en los años 50, y posteriormente con las motosierras pequeñas en los años 60. Más tarde, en las décadas de los 70 y los 80, las recortadoras y las sopladoras se sumaron a la gama de productos de la firma.

Hoy en día, integrada en el grupo Husqvarna, McCulloch sigue fabricando motores potentes y desarrollando innovaciones técnicas y diseños robustos que han sido nuestro sello durante más de medio siglo. La reducción del consumo de carburante, las emisiones y los niveles de ruido son prioritarios para la empresa, así como la mejora de la seguridad y la sencillez de manejo de nuestros productos.

Esperamos que su producto McCulloch le proporcione plena satisfacción, ya que ha sido diseñado para que dure mucho tiempo. Si sigue las recomendaciones de uso, servicio y mantenimiento de este manual, puede ampliar la vida útil del producto. Si necesita ayuda profesional para la reparación o el mantenimiento, utilice el buscador de servicios técnicos autorizados en www.mcculloch.biz.

McCulloch trabaja constantemente para perfeccionar sus productos y se reserva, por lo tanto, el derecho a introducir modificaciones en la construcción y el diseño sin previo aviso.

En www.mcculloch.biz también puede descargarse este manual.

¿QUÉ ES QUÉ?

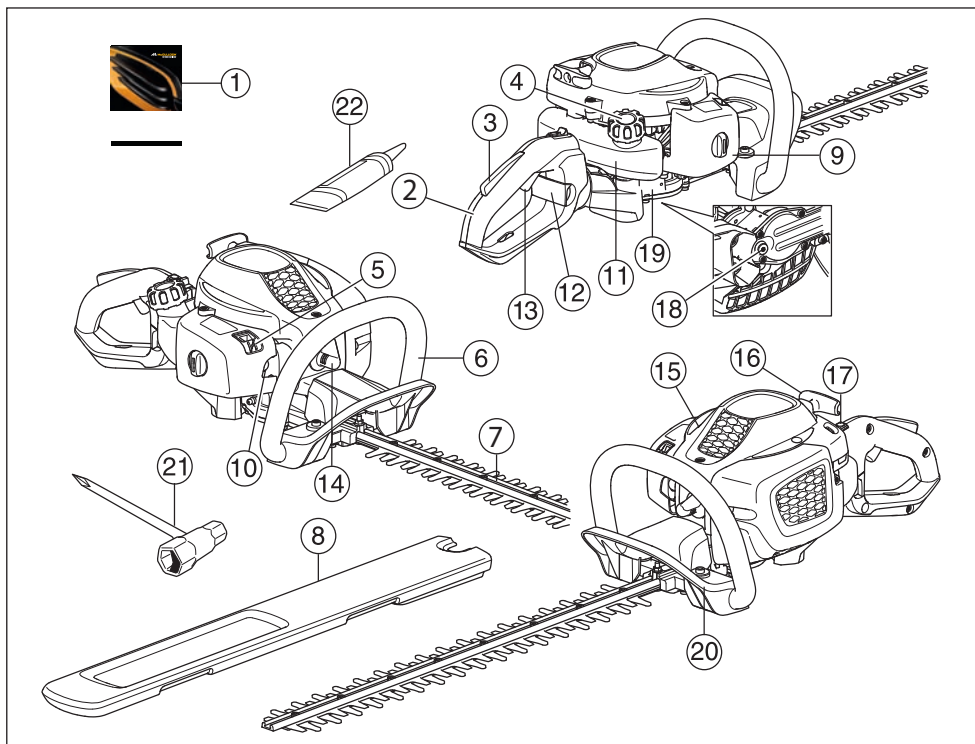

¿Qué es qué?

- | | | | |
|----|------------------------------|----|---------------------------------------|
| 1 | Manual de instrucciones | 12 | Bloqueo para el mango (ErgoLite 6028) |
| 2 | Mango | 13 | Acelerador |
| 3 | Bloqueo del acelerador | 14 | Capuchón de encendido y bujía |
| 4 | Tapa del depósito | 15 | Cubierta del cilindro |
| 5 | Estrangulador | 16 | Empuñadura de arranque |
| 6 | Mango delantero | 17 | Botón de parada |
| 7 | Hoja y protección de la hoja | 18 | Recarga de lubricante, engranaje |
| 8 | Protección para transportes | 19 | Engranaje |
| 9 | Tapa del filtro de aire | 20 | Protección para la mano |
| 10 | Bomba de combustible. | 21 | Llave combinada |
| 11 | Depósito de combustible | 22 | Tubo de grasa |

INSTRUCCIONES GENERALES DE SEGURIDAD

Importante

¡IMPORTANTE!

La máquina está diseñada solamente para el corte de ramas y ramitas.

No utilice nunca una máquina que haya sido modificada de modo que ya no coincida con la configuración original.

Nunca utilice la máquina si está cansado, si ha ingerido alcohol o si toma medicamentos que puedan afectarle la vista, su capacidad de discernimiento o el control del cuerpo.

Utilice el equipo de protección personal. Vea las instrucciones bajo el título "Equipo de protección personal".

Nunca utilice la máquina en condiciones atmosféricas extremas como frío intenso o clima muy caluroso y/o húmedo.

No utilice nunca una máquina defectuosa. Siga las instrucciones de mantenimiento, control y servicio de este manual. Algunas medidas de mantenimiento y servicio deben ser efectuadas por especialistas formados y cualificados. Vea las instrucciones bajo el título Mantenimiento.

Todas las cubiertas y protecciones deben estar montadas antes de arrancar la máquina. Compruebe que el capuchón y el cable de encendido estén intactos para evitar sacudidas eléctricas.



¡ATENCIÓN! Esta máquina genera un campo electromagnético durante el funcionamiento. Este campo magnético puede, en determinadas circunstancias, interferir con implantes médicos activos o pasivos. Para reducir el riesgo de lesiones graves o letales, las personas que utilizan implantes médicos deben consultar a su médico y al fabricante del implante antes de emplear esta máquina.



¡ATENCIÓN! Si se hace funcionar el motor en un local cerrado o mal ventilado, se corre riesgo de muerte por asfixia o intoxicación con monóxido de carbono.



¡ATENCIÓN! No permita nunca que los niños utilicen la máquina ni permanezcan cerca de ella. Dado que la máquina tiene un contacto de parada con retorno por muelle y puede arrancar con poca velocidad y fuerza en la empuñadura de arranque, incluso niños pequeños pueden, en determinadas circunstancias, lograr la fuerza necesaria para arrancar la máquina. Ello puede comportar riesgo de daños personales graves. Por consiguiente, saque el capuchón de encendido cuando va a dejar la máquina sin vigilar.



¡ATENCIÓN! Las cuchillas defectuosas pueden aumentar el riesgo de accidentes.

Equipo de protección personal

¡IMPORTANTE!

Si se utiliza mal o de manera negligente, un cortasetos puede ser una herramienta peligrosa y causar daños graves, incluso mortales. Es sumamente importante que lea y entienda el contenido de este manual de instrucciones.

Para trabajar con la máquina debe utilizarse un equipo de protección personal homologado. El equipo de protección personal no elimina el riesgo de lesiones, pero reduce su efecto en caso de accidente. Pida a su distribuidor que le asesore en la elección del equipo.



¡ATENCIÓN! Cuando use protección auditiva preste siempre atención a las señales o llamados de advertencia. Sáquese siempre la protección auditiva inmediatamente después de parar el motor.

PROTECCIÓN AUDITIVA

Se debe utilizar protección auditiva con suficiente capacidad de reducción sonora.



PROTECCIÓN OCULAR

Se debe utilizar siempre protección ocular homologada. Si se utiliza visor, deben utilizarse también gafas protectoras homologadas. Por gafas protectoras homologadas se entienden las que cumplen con la norma ANSI Z87.1 para EE.UU. o EN 166 para países de la UE.



GUANTES

Se deben utilizar guantes cuando sea necesario, por ejemplo al montar el equipo de corte.



INSTRUCCIONES GENERALES DE SEGURIDAD

BOTAS

Utilice botas o zapatos antirresbalantes y fuertes.



VESTIMENTA

Use ropas de material resistente a los desgarros y no demasiado amplias para evitar que se enganchen en ramas, etc. Use siempre pantalones largos gruesos. No trabaje con joyas, pantalones cortos, sandalias ni los pies descalzos. No lleve el cabello suelto por debajo de los hombros.

PRIMEROS AUXILIOS

Tenga siempre a mano el equipo de primeros auxilios.



Equipo de seguridad de la máquina

En este capítulo se describen los componentes de seguridad de la máquina, su función y el modo de efectuar el control y el mantenimiento para garantizar un funcionamiento óptimo. En cuanto a la ubicación de estos componentes en su máquina, vea el capítulo Qué es qué.

La vida útil de la máquina puede acortarse y el riesgo de accidentes puede aumentar si el mantenimiento de la máquina no se hace de forma adecuada y si los trabajos de servicio y/o reparación no se efectúan de forma profesional. Para más información, consulte con el taller de servicio oficial más cercano.

¡IMPORTANTE!

Todos los trabajos de servicio y reparación de la máquina requieren una formación especial. Esto es especialmente importante para el equipo de seguridad de la máquina. Si la máquina no pasa alguno de los controles indicados a continuación, acuda a su taller de servicio local. La compra de alguno de nuestros productos le garantiza que puede recibir un mantenimiento y servicio profesional. Si no ha adquirido la máquina en una de nuestras tiendas especializadas con servicio, solicite información sobre el taller de servicio más cercano.



¡ATENCIÓN! Nunca utilice una máquina que tenga un equipo de seguridad defectuoso. Efectúe el control y mantenimiento del equipo de seguridad de la máquina como se describió en este capítulo. Si su máquina no pasa todos los controles, entréguela a un taller de servicio para su reparación.

Fiador del acelerador

El fiador del acelerador está diseñado para impedir la activación involuntaria del acelerador. Cuando se oprime el fiador (A) en el mango (= cuando se agarra el mango), se desacopla el acelerador (B). Cuando se suelta el mango, el acelerador y el fiador vuelven a sus posiciones originales. Ambas funciones se efectúan con sistemas independientes de muelles de retorno. Con esta posición, el acelerador queda automáticamente bloqueado en ralentí.

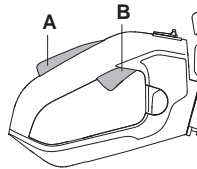

Compruebe que el acelerador esté bloqueado en la posición de ralentí cuando el fiador está en su posición inicial.

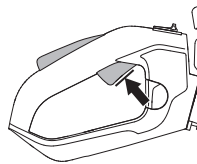

Apriete el fiador del acelerador y compruebe que vuelva a su posición de partida al soltarlo.

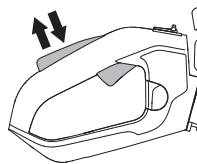

INSTRUCCIONES GENERALES DE SEGURIDAD

Compruebe que el acelerador y el fiador se muevan con facilidad y que funcionen sus muelles de retorno.

Consulte las instrucciones bajo el título Arranque.

Arranque el cortasetos y acelere al máximo. Suelte el acelerador y compruebe que las cuchillas se detengan y permanezcan inmóviles. Si las cuchillas se mueven con el acelerador en posición de ralentí, se debe regular el ralentí del carburador. Consulte las instrucciones bajo el título Mantenimiento.

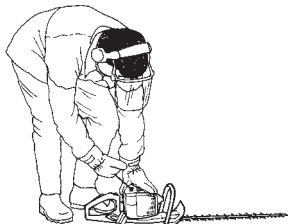

Botón de parada

El botón de parada se utiliza para parar el motor.

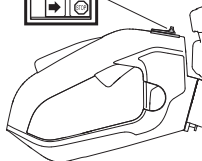

Arranque el motor y compruebe que se pare cuando se mueve el botón de parada a la posición de parada. El contacto de parada retorna automáticamente a la posición de arranque. Por consiguiente, antes de realizar trabajos de montaje, control y/o mantenimiento se debe quitar el capuchón de encendido de la bujía para evitar el arranque imprevisto.

Protección para la mano



La protección para la mano impide que la mano entre en contacto con las cuchillas en funcionamiento, por ejemplo si el operario pierde el agarre del mango delantero.

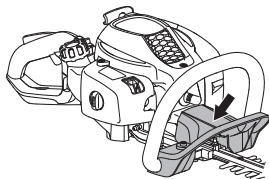

Compruebe que la protección para la mano esté firmemente montada.

Compruebe que la protección para la mano esté completa.

Sistema amortiguador de vibraciones



Su máquina incorpora un sistema amortiguador diseñado para reducir al máximo posible las vibraciones y optimizar la comodidad de uso.

El sistema amortiguador de vibraciones de la máquina reduce la transmisión de vibraciones entre la parte del motor/equipo de corte y la parte de los mangos de la máquina.

El cuerpo del motor con las cuchillas está suspendido sobre el manillar mediante cuatro bujes de goma.

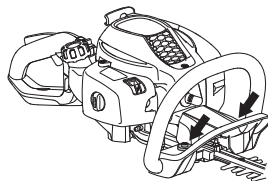

Compruebe regularmente que los elementos antivibraciones no estén agrietados o deformados. Controle que los amortiguadores de vibraciones estén enteros y bien sujetos.



¡ATENCIÓN! La sobreexposición a las vibraciones puede producir lesiones vasculares o nerviosas en personas que padecen de trastornos circulatorios. Si advierte síntomas que puedan relacionarse con la sobreexposición a las vibraciones, consulte a un médico. Ejemplos de estos síntomas son entumecimiento, falta de sensibilidad, "hormigueo", "puntadas", dolor, pérdida o reducción de la fuerza normal, cambios en el color o la superficie de la piel. Generalmente, estos síntomas se presentan en los dedos, las manos y las muñecas. El riesgo puede ser mayor a bajas temperaturas.

Silenciador



El silenciador está diseñado para reducir al máximo posible el nivel sonoro y para apartar los gases de escape del usuario. El silenciador con catalizador también está diseñado para reducir las sustancias nocivas en los gases de escape.



INSTRUCCIONES GENERALES DE SEGURIDAD

En países con clima cálido y seco, puede ser grande el riesgo de incendio. Por eso, hemos equipado a ciertos silenciadores con cortafuegos. Controle si el silenciador de su máquina lo tiene.

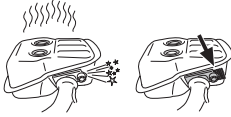

Para el silenciador, es sumamente importante seguir las instrucciones de control, mantenimiento y servicio.

Nunca utilice una máquina que tenga un silenciador defectuoso.



Compruebe regularmente que el silenciador esté firmemente montado en la máquina.



Si el silenciador de su máquina lleva rejilla apagachispas, límpiela a intervalos regulares. La obturación de la rejilla produce el sobrecalentamiento del motor, con el riesgo consiguiente de averías graves.

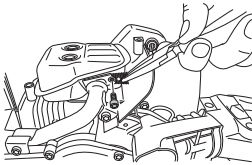

¡ATENCIÓN! El silenciador con catalizador se calienta mucho durante el uso y permanece caliente aún luego de apagado el motor. Lo mismo rige para la marcha en ralentí. Su contacto puede quemar la piel. ¡Tenga en cuenta el peligro de incendio!



¡ATENCIÓN! En el interior del silenciador hay sustancias químicas que pueden ser cancerígenas. Evitar el contacto con estas sustancias si se daña el silenciador.



¡ATENCIÓN! Recuerde que: Los gases de escape del motor están calientes y pueden contener chispas que pueden provocar incendio. Por esa razón, ¡nunca arranque la máquina en interiores o cerca de material inflamable!

Hoja y protección de la hoja



La parte exterior de las hojas (1) tienen forma de protecciones. La protección de las hoja está destinada a evitar que cualquier parte del cuerpo entre en contacto con las hojas.

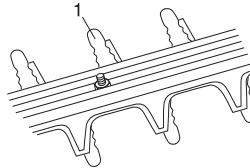

Controle la protección de las cuchillas para asegurarse de que no presente daños ni deformaciones. Si la unidad de corte está doblada o dañada, debe cambiarse.

Engranaje

Después de trabajar con la máquina, el engranaje está caliente. No toque el engranaje para evitar quemaduras.

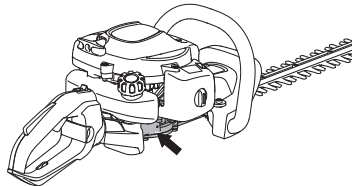

MANIPULACION DEL COMBUSTIBLE

Seguridad en el uso del combustible

Nunca arranque la máquina:

- 1 Si derramó combustible sobre la máquina. Seque cualquier residuo y espere a que se evaporen los restos de combustible.
- 2 Si se salpicó el cuerpo o las ropas, cambie de ropas. Lave las partes del cuerpo que han entrado en contacto con el combustible. Use agua y jabón.
- 3 Si hay fugas de combustible en la máquina. Compruebe regularmente si hay fugas en la tapa del depósito o en los conductos de combustible.

Transporte y almacenamiento

- Tras utilizarlo, deje que el cortasetos se enfríe antes de almacenarlo.
- Almacene y transporte la máquina y el combustible de manera que eventuales fugas o vapores no puedan entrar en contacto con chispas o llamas, por ejemplo, máquinas eléctricas, motores eléctricos, contactos eléctricos/interruptores de corriente o calderas.
- Para almacenar y transportar combustible se deben utilizar recipientes diseñados y homologados para tal efecto.
- Si la máquina se va a almacenar por un período largo, se debe vaciar el depósito de combustible. Pregunte en la estación de servicio más cercana qué hacer con el combustible sobrante.
- Antes del almacenaje prolongado, limpie bien la máquina y haga el servicio completo.
- La protección para transportes del equipo de corte siempre debe estar montada durante el transporte o almacenamiento de la máquina.
- Asegure la máquina durante el transporte.



¡ATENCIÓN! Sea cuidadoso al manejar el combustible. Piense en los riesgos de incendio, explosión e intoxicación respiratoria.

Carburante

¡NOTA! La máquina tiene un motor de dos tiempos, por lo que debe utilizarse siempre una mezcla de gasolina con aceite para motores de dos tiempos. Para obtener una mezcla con las proporciones correctas, debe medirse con precisión la cantidad de aceite que se mezclará. En la mezcla de pequeñas cantidades de combustible, los errores más insignificantes en la medición del aceite influyen considerablemente en las proporciones de la mezcla.



¡ATENCIÓN! El combustible y los vapores de combustible son muy inflamables y pueden causar daños graves por inhalación y contacto con la piel. Por consiguiente, al manipular combustible proceda con cuidado y procure que haya buena ventilación.

Gasolina



¡NOTA! Use siempre gasolina de buena calidad mezclada con aceite de como mínimo 90 octanos (RON). Si su máquina está equipada con catalizador (vea el capítulo Datos técnicos), debe usarse siempre gasolina sin plomo de buena calidad mezclada con aceite. La gasolina con plomo avería el catalizador.

Si hay disponible gasolina menos nociva para el medio ambiente, denominada gasolina de alquilato, se debe usar este tipo de gasolina.



- El octanaje mínimo recomendado es 90 (RON). Si se hace funcionar el motor con gasolina de octanaje inferior a 90, puede producirse clavazón. Esto aumenta la temperatura del motor, con el consiguiente riesgo de averías.
- Para trabajar durante mucho tiempo en altas revoluciones se recomienda el uso de gasolina con más octanos.

Aceite para motores de dos tiempos

- Para un resultado y prestaciones óptimos, utilice aceite para motores de dos tiempos Universal, Universal powered by McCULLOCH, especialmente fabricado para motores de dos tiempos refrigerados por aire.
- No utilice nunca aceite para motores de dos tiempos fuera borda refrigerados por agua (llamado outboard oil), con designación TCW.
- No utilice nunca aceite para motores de cuatro tiempos.
- Un aceite de calidad deficiente o una mezcla de aceite/combustible demasiado rica puede perjudicar el funcionamiento del catalizador y reducir su vida útil.
- Mezcla
1:50 (2%) con aceite para motores de dos tiempos Universal, Universal powered by McCULLOCH.
1:33 (3 %) con otros aceites para motores de dos tiempos refrigerados por aire y clasificados para JASO FB/ISO EGB.

MANIPULACION DEL COMBUSTIBLE

Gasolina, litros	Aceite para motores de dos tiempos, litros	
	2% (1:50)	3% (1:33)
5	0,10	0,15
10	0,20	0,30
15	0,30	0,45
20	0,40	0,60

Mezcla

- Siempre haga la mezcla de gasolina y aceite en un recipiente limpio, homologado para gasolina.
- Primero, ponga la mitad de la gasolina que se va a mezclar. Luego, añada todo el aceite y agite la mezcla. A continuación, añada el resto de la gasolina.
- Agite bien la mezcla de combustible antes de ponerla en el depósito de combustible de la máquina.

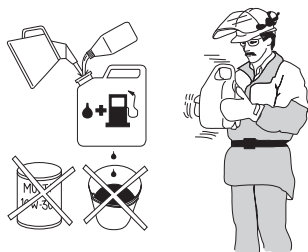

- No mezcle más combustible que el necesario para utilizar un mes como máximo.
- Si no se ha utilizado la máquina por un tiempo prolongado, vacíe el depósito de combustible y límpielo.



¡ATENCIÓN! El silenciador del catalizador se calienta mucho, tanto durante el funcionamiento como después de la parada. Incluso funcionando éste en ralentí. Tenga presente el peligro de incendio, especialmente al manejar sustancias y/o gases inflamables.

Repostaje



¡ATENCIÓN! Las siguientes medidas preventivas reducen el riesgo de incendio:

No fume ni ponga objetos calientes cerca del combustible.

No haga nunca el repostaje con el motor en marcha.

Haga el repostaje en una zona bien ventilada. No haga el repostaje de la máquina en interiores.

Apague el motor y deje que se enfríe unos minutos antes de repostar.

Para repostar, abra despacio la tapa del depósito de combustible para evacuar lentamente la eventual sobrepresión.

Después de repostar, apriete bien la tapa del depósito de combustible.

Antes de arrancar, aparte siempre la máquina del lugar y de la fuente de repostaje.

- Utilice un recipiente de combustible con protección antirebose.
- Limpie alrededor de la tapa del depósito. Los residuos en el depósito ocasionan problemas de funcionamiento.
- Asegúrese de que el combustible esté bien mezclado sacudiendo el recipiente antes de llenar el depósito.

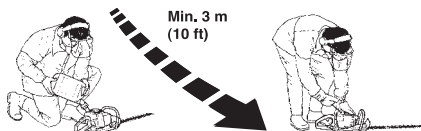

ARRANQUE Y PARADA

Control antes de arrancar



- Inspeccione el área de trabajo. Retire objetos que puedan ser lanzados.
- Controle el equipo de corte. Nunca utilice cuchillas romas, agrietadas o dañadas.
- Controle que la máquina esté en excelentes condiciones de funcionamiento. Verifique que todas las tuercas y tornillos estén apretados.
- Asegúrese de que el engranaje esté suficientemente lubricado. Consulte las instrucciones bajo el título Engranaje.
- Compruebe que el equipo de corte siempre se detenga en ralentí.
- Utilice la máquina solamente para el uso al que está destinada.
- Controle que los mangos y las funciones de seguridad estén en buenas condiciones. No utilice nunca una máquina que carece de una pieza o que ha sido modificada fuera de las especificaciones.
- Todas las cubiertas deben estar correctamente montadas y en buenas condiciones antes de arrancar la máquina.

Arranque y parada



¡ATENCIÓN! Antes de arrancar la máquina, debe haberse montado la caja de engranajes completa, de lo contrario el embrague se puede aflojar y ocasionar daños personales.

Aparte siempre la máquina unos 3 metros del lugar donde cargó de combustible antes de arrancar. Coloque la máquina sobre una base firme. Recuerde que las cuchillas pueden comenzar a moverse cuando arranca el motor. Cerciérese de que las cuchillas no entren en contacto con ningún objeto. Verifique que no haya personas desautorizadas en el lugar de trabajo, dado que existe el riesgo de daños personales graves. La distancia de seguridad es de 15 metros.

Motor frío

(1) Estrangulador



Ponga el estrangulador en la posición de estrangulamiento.

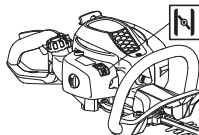

(2) Bomba de combustible:



Presione varias veces la membrana de goma de la bomba de combustible hasta que comience a llenarse de combustible (unas 6 veces). No es necesario llenar completamente la membrana.

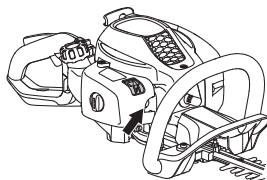

(3) Arranque



Presione el cuerpo de la máquina contra el suelo con la mano izquierda (ATENCIÓN: ¡No con el pie!). Agarre la empuñadura de arranque y tire despacio de la cuerda con la mano derecha, hasta sentir una resistencia (los dientes de arranque engranan), y después tire rápido y con fuerza. **Nunca enrosque el cordón de arranque alrededor de la mano.**



ARRANQUE Y PARADA

(4, 5)



Al encender el motor, vuelva a colocar rápidamente el mando del estrangulador en su posición inicial y repita el intento de arranque hasta que el motor arranque.

¡NOTA! Cuando el estrangulador se empuja hacia su posición original, el motor corre a una velocidad aumentada, la denominada posición de aceleración de arranque, y las hojas se mueven. La posición de aceleración de arranque se libera con la palanca del acelerador.

¡NOTA! No extraiga el cordón de arranque al máximo, y no suelte la empuñadura de arranque si ha extraído todo el cordón. Ello puede ocasionar averías en la máquina.

Motor caliente



Presione el cuerpo de la máquina contra el suelo con la mano izquierda (ATENCIÓN: ¡No con el pie!). Agarre la empuñadura de arranque y tire despacio de la cuerda con la mano derecha, hasta sentir una resistencia (los dientes de arranque engranan), y después tire rápido y con fuerza. **Nunca enrosque el cordón de arranque alrededor de la mano.**



Parada

El motor se para poniendo el contacto de parada en la posición de parada.

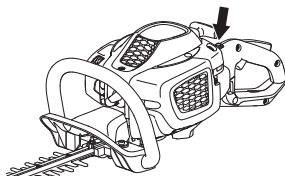

¡NOTA!

El contacto de parada retorna automáticamente a la posición de arranque. Por consiguiente, antes de realizar trabajos de montaje, control y/o mantenimiento se debe quitar el capuchón de encendido de la bujía para evitar el arranque imprevisto.

TÉCNICA DE TRABAJO

Instrucciones generales de trabajo

¡IMPORTANTE!

Este capítulo trata de las reglas de seguridad básicas para trabajar con el cortasetos.

Cuando se vea en una situación insegura para continuar el trabajo, debe consultar a un experto. Póngase en contacto con su distribuidor o taller de servicio.

Evite todo uso para el cual no se sienta suficientemente calificado.



¡ATENCIÓN! La máquina puede ocasionar lesiones graves. Lea atentamente las instrucciones de seguridad. Aprenda a utilizar la máquina.



¡ATENCIÓN! Herramienta cortante. No toque la herramienta sin apagar antes el motor.

Instrucciones de seguridad para el entorno

- No permita nunca que los niños utilicen la máquina.
- Observe el entorno y asegúrese de que no haya riesgo de tocar a personas o animales con el equipo de corte.
- Controle que nadie se acerque a menos de 15 metros durante el trabajo.
- Nunca deje que terceros utilicen la máquina sin asegurarse primero de que hayan entendido el contenido de este manual de instrucciones.
- No trabaje nunca desde una escalera, taburete u otra posición elevada que no tenga un apoyo completamente seguro.



- Debe tenerse en cuenta que el operador es responsable de los accidentes o riesgos que ocurran a otras personas o a su propiedad.

Instrucciones de seguridad durante el trabajo



- Cerciórese siempre de tener una posición de trabajo segura y firme.
- No abandonar nunca la máquina sin vigilar, con el motor en marcha.
- Utilice siempre las dos manos para sostener la máquina. Mantenga la máquina delante del cuerpo.

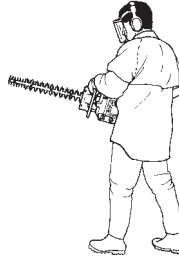

- Cerciórese de mantener las manos y los pies alejados del equipo de corte mientras el motor está en marcha.



- Al apagar el motor, mantenga las manos y los pies alejados del equipo de corte hasta que el motor se detenga por completo.
- Tenga cuidado con los trozos de rama que pueden salir despedidos durante el corte.
- No corte demasiado cerca del suelo. Pueden salir lanzadas piedras u otros objetos.
- Controle el objeto a cortar para cerciorarse de que no tiene elementos extraños como cables de electricidad, insectos, animales, etc., u elementos que puedan dañar el equipo de corte, por ejemplo objetos de metal.
- Si choca con algún objeto o si se producen vibraciones fuertes, pare la máquina. Desconecte el cable de encendido de la bujía. Controle que la máquina no esté dañada. Repare posibles averías.

TÉCNICA DE TRABAJO

- Si las cuchillas se atascan en algún objeto durante el corte, apague primero el motor y espere a que las cuchillas se detengan completamente antes de despejar el objeto. Desconecte el cable de encendido de la bujía.

Si las hojas se atascan es posible soltarlas colocando la llave combinada en la caja de engranajes. Retire el tapón del lubricante, introduzca la llave combinada en los engranajes y gírela hacia atrás y adelante.

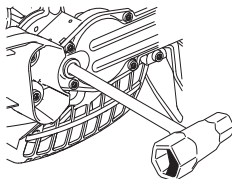

Instrucciones de seguridad después del trabajo



- Si la máquina no se utiliza, coloque siempre la protección para transporte sobre el equipo de corte.
- Antes de la limpieza, reparación o inspección, cerciórese de que el equipo de corte se haya detenido. Desconecte el cable de encendido de la bujía.
- Utilice siempre guantes resistentes al reparar el equipo de corte. Éste es muy filoso y puede ocasionar cortes con facilidad.



- Guarde la máquina fuera del alcance de los niños.
- Para las reparaciones, utilice solamente repuestos originales.

Técnica básica de trabajo

- Trabaje con movimientos pendulares de abajo hacia arriba al cortar los costados.
- Adapte la aceleración a la carga.
- Al recortar un seto, el motor siempre debe estar dirigido hacia afuera del seto.
- Para lograr un buen equilibrio, mantenga siempre la máquina lo más cerca posible del cuerpo.

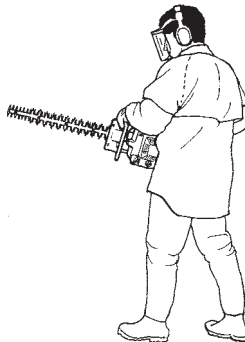

- Tenga cuidado de que la punta no toque el suelo.
- No trate de forzar el trabajo, desplácese a una velocidad constante para cortar todos los tallos de forma pareja.

ERGOLITE 6028

El mango trasero del cortasetos puede regularse en cinco posiciones tirando del fiador hacia afuera. (ver la figura). Al regular la posición del mango, el cortasetos debe estar en marcha lenta o sin funcionar.

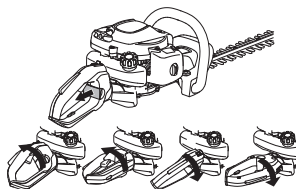

- Durante el trabajo, el mango siempre debe mirar hacia arriba, independientemente del sentido de dirección del cortasetos.

Carburador

Reglaje del régimen de ralentí

Antes de hacer un ajuste, controle que el filtro de aire esté limpio y que tenga colocada la tapa. Asegúrese de que la posición de aceleración de arranque está desacoplada.

Regule el régimen de ralentí con el tornillo T, si es necesario un reajuste. Gire primero el tornillo T en el sentido de las agujas del reloj hasta que el equipo de corte comience a moverse. Después gire el tornillo en el sentido contrario, hasta que el equipo de corte se detenga. El régimen de ralentí es correcto cuando el motor funciona de forma pareja en todas las posiciones. También debe existir un buen margen hasta el régimen de ralentí en que empieza a moverse el equipo de corte.

Régimen recomendado en ralentí: Vea el capítulo Datos técnicos.

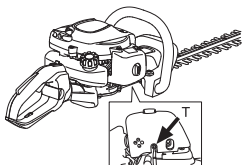

¡ATENCIÓN! Si no puede regular el régimen en ralentí para que el equipo de corte deje de girar, consulte a su distribuidor/taller de servicio. No utilice la máquina hasta que no esté correctamente regulada o reparada.

Silenciador



¡NOTA! Algunos silenciadores tienen catalizador. Consulte el capítulo Datos técnicos para ver si su máquina tiene catalizador.

El silenciador está diseñado para amortiguar el ruido y para apartar del usuario los gases de escape. Los gases de escape están calientes y pueden contener chispas que pueden ocasionar incendios si se dirigen los gases a materiales secos e inflamables.

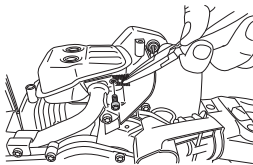

Algunos silenciadores incorporan una red apagachispas. Si su máquina cuenta con este tipo de silenciador, limpie la red apagachispas. Esta limpieza se hace mejor con un cepillo de acero.

En silenciadores sin catalizador, el apagachispas se debe limpiar y cambiar una vez por semana, si es necesario. **Si el apagachispas presenta daños, se debe cambiar.** Si el apagachispas se bloquea frecuentemente, puede significar que el carburador no está bien ajustado o que se ha mezclado demasiado aceite con la gasolina.

En silenciadores con catalizador, se debe controlar el apagachispas y limpiarlo, si es necesario, una vez por mes. **Si el apagachispas presenta daños, se debe cambiar.** Si el apagachispas se obstruye con frecuencia, esto puede ser señal de que el catalizador no funciona correctamente. Consulte a su distribuidor para un control. Si el apagachispas se obstruye, la máquina se recalienta y se dañan el cilindro y el pistón.

¡NOTA! No utilice nunca la máquina con un silenciador en mal estado.



¡ATENCIÓN! El silenciador con catalizador se calienta mucho durante el uso y permanece caliente aún luego de apagado el motor. Lo mismo rige para la marcha en ralentí. Su contacto puede quemar la piel. ¡Tenga en cuenta el peligro de incendio!

Sistema refrigerante



Para lograr una temperatura de funcionamiento lo más baja posible, la máquina incorpora un sistema refrigerante.

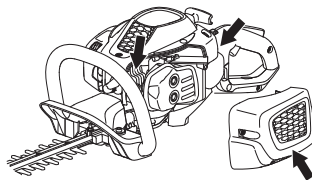

El sistema refrigerante está compuesto por:

- 1 Aletas de enfriamiento en el cilindro.
- 2 Cubierta del cilindro (dirige el aire refrigerante hacia el cilindro).
- 3 Toma de aire por el cárter (dentro del depósito).

Limpie el sistema refrigerante con un cepillo una vez por semana (en condiciones difíciles, con mayor frecuencia). Un sistema refrigerante sucio u obturado produce sobrecalentamiento de la máquina, con las consiguientes averías del cilindro y el pistón.

Bujía



Los factores siguientes afectan al estado de la bujía:

- Carburador mal regulado.
- Mezcla de aceite inadecuada en el combustible (demasiado aceite o aceite inadecuado).
- Filtro de aire sucio.

Estos factores producen revestimientos en los electrodos de la bujía que pueden ocasionar perturbaciones del funcionamiento y dificultades de arranque.

Si la potencia de la máquina es demasiado baja, si es difícil arrancar la máquina o si el ralentí es irregular: revise primero la bujía antes de tomar otras medidas. Si la bujía está muy sucia, límpiela y compruebe que la separación de los electrodos sea de 0,5 mm. La bujía debe cambiarse aproximadamente después de un mes de funcionamiento o más a menudo si es necesario.

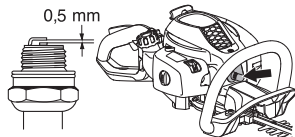

¡NOTA! ¡Utilice siempre el tipo de bujía recomendado! Una bujía incorrecta puede arruinar el pistón y el cilindro. Asegúrese de que la bujía tenga supresión de perturbaciones radioeléctricas.

Filtro de aire



El filtro de aire debe limpiarse regularmente de polvo y suciedad para evitar:

- Fallos del carburador
- Problemas de arranque
- Reducción de la potencia
- Desgaste innecesario de las piezas del motor.
- Un consumo de combustible excesivo.

Limpie el filtro cada 25 horas de funcionamiento o más seguido si trabaja en un entorno muy polvoriento.

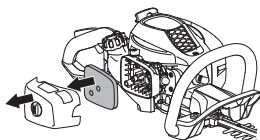

Limpieza del filtro de aire

Desmonte la cubierta del filtro de aire y retire el filtro. Lávelo en agua jabonosa caliente. Deje que el filtro se seque y luego aplíquelo aceite tal y como se indica en las instrucciones.

Un filtro utilizado durante mucho tiempo no puede limpiarse del todo. Por tanto, hay que cambiarlo a intervalos regulares. **Un filtro de aire averiado debe cambiarse.**

Impregnación con aceite del filtro de aire

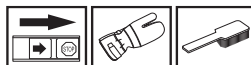

Use siempre aceite para filtros de, art. n.º. 531 00 92-48. El aceite para filtros contiene disolvente para facilitar su distribución uniforme en el filtro. Evite por lo tanto su contacto con la piel.

Introduzca el filtro en una bolsa de plástico y vierta el aceite para filtros. Masajee la bolsa para distribuir el aceite. Apriete el filtro en la bolsa y tire el exceso de aceite antes de colocar el filtro en la máquina. No use nunca aceite común para motores. Éste desciende bastante rápido a través del filtro, depositándose en el fondo.



Engranaje



En la caja de engranajes hay un tapón para introducir el lubricante. Utilice el tubo para introducir la grasa y repita este paso cada 25 horas. Use la grasa especial de Husqvarna.

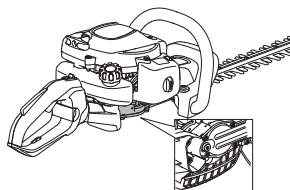

¡NOTA! No llene el engranaje totalmente con grasa. El calor que se produce al hacer funcionar la máquina hace que la grasa se dilate. Una cantidad excesiva de grasa en el engranaje puede dañar las juntas y ocasionar fugas de grasa.

Generalmente, el lubricante en el cuerpo del engranaje no requiere cambiarse excepto cuando se realizan reparaciones.

Equipo de corte

Compruebe que los tornillos de las unidades de corte están bien colocados. Apriételos con un par de apriete de 7–10 Nm.

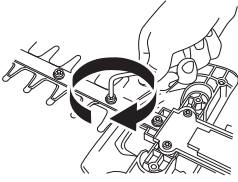

Limpeza y lubricación



Limpiar las cuchillas de resina y sabia con el detergente 531 00 75-13 (UL22) antes y después de cada empleo.

Compruebe que los bordes de la hoja no están dañados ni deformados. Retire las rebabas que pueda encontrar.

Compruebe que las hojas se mueven sin atascarse. Retire el botón del lubricante de la caja de engranajes, introduzca la llave combinada y gírela hacia atrás y adelante.

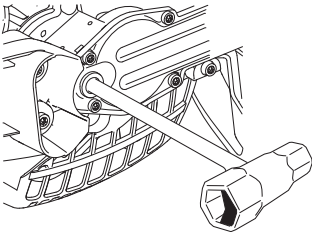

Lubricar las cuchillas con el lubricante especial referencia 531 00 75-12 (UL 21) antes del almacenaje prolongado.

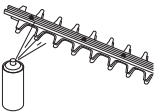

MANTENIMIENTO

Programa de mantenimiento

A continuación incluimos una lista con los puntos de mantenimiento a efectuar en la máquina. La mayoría de los puntos se describen en el capítulo "Mantenimiento". El usuario sólo puede efectuar los trabajos de mantenimiento y servicio descritos en este manual. Los trabajos de mayor envergadura debe efectuarlos un taller de servicio oficial.

Mantenimiento	Antes de utilizar la máquina:	Después de 40 horas en uso	Después de 100 horas en uso
Limpiar la parte exterior de la máquina.	Cada vez, después de usar la máquina		
Controle que los casquillos aislantes de las vibraciones no estén dañados.	X		
Para reducir el riesgo de incendio hay que limpiar el silenciador, el tubo de escape y el motor de suciedad, hojas, lubricante sobrante, etc.	X		
Controle que el mando de detención funcione.	X		
Controle que las cuchillas no giren en ralentí.	X		
Compruebe que las cuchillas están intactas y que no tienen grietas ni otros daños. Cambie las cuchillas si es necesario.	X		
Controle la protección de las cuchillas para asegurarse de que no presente daños ni deformaciones. Si la protección de la hoja está doblada o dañada, sustituya la hoja.	X		
Si la unidad de corte está doblada o dañada, debe cambiarse.	X		
Controle que la protección para la mano no esté dañada. Reemplace una protección dañada.	X		
Compruebe que los tornillos y las tuercas estén apretados.	X		
Controle que no haya fugas de combustible del motor, del depósito o de los conductos de combustible.	X		
Limpiar el filtro de aire y aplíquelo aceite. Limpiar más a menudo si trabaja en un entorno muy polvoriento.		(25 tim).	
Controle el mecanismo de arranque y la cuerda del mismo.		X	
Compruebe que estén intactos los aisladores de vibraciones.		X	
Limpiar la bujía por fuera. Quitela y controle la distancia entre los electrodos. Ajuste la distancia a 0,5 mm o cambie la bujía. Controle que la bujía tenga supresión de perturbaciones radioeléctricas.		X	
Limpiar el sistema de refrigeración de la máquina.		X	
Limpiar el exterior del carburador y la zona alrededor del mismo.		X	
Rellene grasa en la caja de engranajes. Repita este procedimiento cada 25 horas de trabajo aproximadamente.		X	
Compruebe que los tornillos que mantienen juntas las cuchillas estén correctamente apretados.		X	
Controle y, si es necesario, limpie el apagachispas del silenciador (sólo para silenciador con catalizador).		X	
Limpiar el interior del depósito de combustible.			X
Compruebe que no hay suciedad en el interior del filtro de combustible y que la manguera de combustible no presenta fisuras ni otros defectos. Cámbielo si es necesario.			X
Revise todos los cables y conexiones.			X
Compruebe si están desgastados el embrague, los muelles de embrague y el tambor embrague. Cambie los componentes que sea necesario en un taller de servicio oficial.			X
Cambie la bujía. Controle que la bujía tenga supresión de perturbaciones radioeléctricas.			X

DATOS TECNICOS

Datos técnicos

Datos técnicos	SUPERLITE 4528	ERGOLITE 6028
Motor		
Cilindrada, cm ³	21,7	21,7
Diámetro del cilindro, mm	32	32
Carrera, mm	27	27
Régimen de ralentí, r.p.m.	2800	2800
Régimen máximo de embalamiento recomendado, r.p.m.	9000	9000
Potencia máxima del motor según ISO 8893, kW/ r.p.m.	0,6/7800	0,6/7800
Silenciador con catalizador	Sí	Sí
Sist. de encendido con reg. de veloc.	Sí	Sí
Sistema de encendido		
Bujía	NGK CMR6A	NGK CMR6A
Distancia de electrodos, mm	0,5	0,5
Sistema de combustible y lubricación		
Capacidad del depósito de gasolina, litros	0,3	0,3
Peso		
Peso, sin combustible, kg	4,8	5,0
Emisiones de ruido		
(ver la nota 1)		
Nivel de potencia acústica medido dB(A)	100	100
Nivel de potencia acústica garantizado L _{WA} dB(A)	101	101
Niveles acústicos		
(vea la nota 2)		
Nivel de presión sonora equivalente en la oreja del usuario, medido según EN ISO 10517, dB(A):	93	93
Niveles de vibraciones		
(vea la nota 3)		
Niveles de vibración equivalentes (a _{h,v,eq}) en las empuñaduras, medidos según la norma EN ISO 10517, m/s ² .		
Mango delantero/trasero:	3,5/4,4	4,1/4,2
Cuchillas		
Tipo	Doble lado	Doble lado
Longitud, mm	450	590
Velocidad de la cuchilla, corte/min.	4050	4050

Nota 1: Emisiones sonoras en el entorno medidas como potencia acústica (L_{WA}) según la directiva CE 2000/14/CE. El nivel referido de potencia sonora de la máquina se ha medido con el equipo de corte original que produce el nivel más elevado. La diferencia entre la potencia sonora garantizada y medida es que la potencia sonora garantizada también incluye la dispersión en el resultado de la medición y las variaciones entre diferentes máquinas del mismo modelo, según la Directiva 2000/14/CE.

Nota 2: Los datos referidos del nivel de presión sonora equivalente de la máquina tienen una dispersión estadística habitual (desviación típica) de 1 dB (A).

Nota 3: Los datos referidos del nivel de vibración equivalente poseen una dispersión estadística habitual (desviación típica) de 1 m/s².

DATOS TECNICOS

Declaración CE de conformidad (Rige sólo para Europa)

Nosotros, **Husqvarna AB**, SE-561 82 Huskvarna, Suecia, tel. +46-36-146500, declaramos que los cortasetos **McCULLOCH SUPERLITE 4528, ERGOLITE 6028**, a partir del número de serie del año 2011 en adelante (el año se indica claramente en la placa de identificación, seguido del número de serie), cumplen con las siguientes disposiciones de las Directivas del Consejo:

- **2006/42/CE** «relativa a máquinas» del 17 de mayo de 2006.
- **2004/108/CEE**, "referente a compatibilidad electromagnética", del 15 de diciembre de 2004.
- **2000/14/CE**, "sobre emisiones sonoras en el entorno" del 8 de mayo de 2000. Declaración de conformidad efectuada según el anexo V.

Para más información sobre las emisiones sonoras, consulte el capítulo Datos técnicos. Se han aplicado las siguientes normas: **EN ISO 12100-2:2009, CISPR 12:2007, EN ISO 10517:2009**

SMP, Svensk Maskinprovning AB, Fyrisborgsgatan 3, SE-754 50 Uppsala, Suecia, ha efectuado el examen de tipo voluntario para Husqvarna AB. Los certificados tienen el número:

SEC/11/2327, 01/094/017 - SUPERLITE 4528, ERGOLITE 6028

Huskvarna, 13 de octubre de 2011

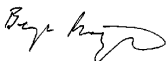

Bengt Frögélius, Jefe de Desarrollo (Presentante autorizado de Husqvarna AB y responsable de la documentación técnica.)

EXPLICAÇÃO DOS SÍMBOLOS

Símbolos

ATENÇÃO! Uma tesoura para sebes, se utilizada de forma negligente ou errada, pode tornar-se um instrumento perigoso, causando sérias lesões, até mesmo mortais. É muito importante que você leia e compreenda o conteúdo deste manual de instruções.



Leia as instruções para o uso com toda a atenção e compreenda o seu conteúdo antes de fazer uso da máquina.



Use sempre:

- Protectores acústicos aprovados
- Protecção ocular aprovada



Este produto está conforme as directivas em validade da CE.



Use sempre luvas de protecção aprovadas.



Use botas ou sapatos antidesslizantes e estáveis.



Emissões sonoras para o meio ambiente conforme directiva da Comunidade Europeia. A emissão da máquina é indicada no capítulo Especificações técnicas e no autocolante.



Ignição; estrangulador: Ponha o comando na posição de estrangular.



Bomba de combustível.



Instruções de arranque Ver instruções no capítulo Arranque e paragem.



Os restantes símbolos e autocolantes existentes na máquina dizem respeito a exigências específicas para homologação em alguns países.

O motor é desligado deslocando o contacto de paragem para a posição de paragem. **NOTA!** O contacto de paragem retorna automaticamente à posição de arranque. Por isso, para impedir o arranque acidental da máquina, deve-se sempre remover a protecção da vela de ignição durante todos os trabalhos de montagem, inspecção e/ou manutenção.

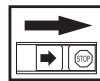

Use sempre luvas de protecção aprovadas.



Limpeza periódica obrigatória.

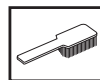

Inspeção ocular.



Uso obrigatório de óculos ou viseira de protecção.



Índice

EXPLICAÇÃO DOS SÍMBOLOS

Símbolos 182

ÍNDICE

Índice 183

Antes de arrancar, observe o seguinte: 183

INTRODUÇÃO

Prezado cliente! 184

COMO SE CHAMA?

Como se chama? 185

INSTRUÇÕES GERAIS DE SEGURANÇA

Importante 186

Equipamento de protecção pessoal 186

Equipamento de segurança da máquina 187

MANEJO DE COMBUSTÍVEL

Segurança no manejo de combustível 190

Combustível 190

Abastecimento 191

ARRANQUE E PARAGEM

Controlo antes de arrancar 192

Arranque e paragem 192

TÉCNICA DE TRABALHO

Instruções gerais de trabalho 194

MANUTENÇÃO

Carburador 196

Silenciador 196

Sistema de arrefecimento 196

Vela de ignição 197

Filtro de ar 197

Engrenagem 197

Unidade de corte 198

Limpeza e Lubrificação 198

Esquema de manutenção 199

ESPECIFICAÇÕES TÉCNICAS

Especificações técnicas 200

Certificado CE de conformidade 201

Antes de arrancar, observe o seguinte:

Leia as instruções para o uso com toda a atenção.



ATENÇÃO! A exposição prolongada a ruídos pode provocar danos auditivos permanentes. Por isso, use sempre protectores acústicos aprovados.



ATENÇÃO! Sob nenhuma circunstância é permitido modificar a configuração original da máquina sem a autorização expressa do fabricante. Devem usar-se sempre acessórios originais. Modificações e/ou acessórios não autorizados podem acarretar em sérias lesões ou perigo de vida para o utilizador ou outros.



ATENÇÃO! Uma tesoura para sebes, se utilizada de forma negligente ou errada, pode tornar-se um instrumento perigoso, causando sérias lesões, até mesmo mortais. É muito importante que você leia e compreenda o conteúdo deste manual de instruções.

INTRODUÇÃO

Prezado cliente!

Muito obrigado por escolher um produto McCulloch! Desta forma, passou a fazer parte de uma história que se iniciou há muito, quando a McCulloch começou a fabricar motores durante a Segunda Grande Guerra. Em 1949, quando a McCulloch introduziu a sua primeira motosserra ligeira para utilização por uma só pessoa, os trabalhos florestais nunca mais seriam os mesmos.

A linha inovadora de motosserras continuaria a desenvolver-se ao longo das décadas, o negócio expandiu-se, primeiro com motores de avião e de kart na década de 1950, e depois com as mini-motosserras nos anos 60. Mais tarde, nos anos 70 e 80, a linha foi ampliada com aparadores e sopradores.

Actualmente, como parte do grupo Husqvarna, a McCulloch continua a tradição de motores potentes, inovações técnicas e design poderoso que têm sido a nossa marca distintiva há mais de meio século. A redução do consumo de combustível, das emissões e dos níveis de ruído são para nós uma prioridade, tal como a melhoria da segurança e da facilidade de utilização.

Esperamos sinceramente que fique satisfeito com o seu novo produto McCulloch, dado que foi concebido para acompanhá-lo durante muito tempo. Ao seguir as instruções de utilização, serviço e manutenção deste manual do utilizador, a vida útil do produto pode ser prolongada. Caso necessite de ajuda profissional para reparações ou serviço, utilize a funcionalidade de Localização de Pontos de Serviço no site www.mcculloch.biz.

McCulloch efectua o desenvolvimento contínuo dos seus produtos, reservando-se o direito de introduzir modificações referentes, entre outros, ao aspecto e forma dos mesmos sem aviso prévio.

Este manual pode também ser descarregado em www.mcculloch.biz.

COMO SE CHAMA?

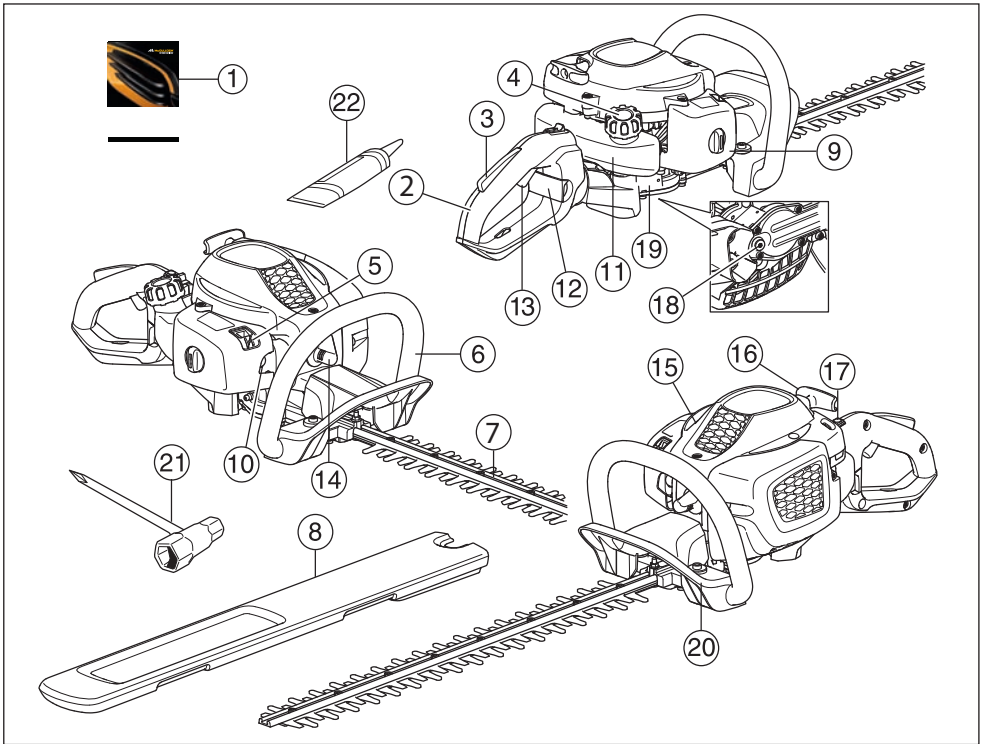

Como se chama?

- | | | | |
|----|----------------------------------|----|--|
| 1 | Instruções para o uso | 12 | Travão para o punho (ErgoLite 6028) |
| 2 | Punho | 13 | Acelerador |
| 3 | Bloqueio do acelerador | 14 | Vela de ignição e protecção da vela. |
| 4 | Tampa do depósito de combustível | 15 | Cobertura do cilindro |
| 5 | Arranque a frio | 16 | Pega do arranque |
| 6 | Punho dianteiro | 17 | Contacto de paragem |
| 7 | Lâmina e protecção da lâmina | 18 | Tampa do alimentador de lubrificante, engrenagem |
| 8 | Protecção para transporte | 19 | Engrenagem |
| 9 | Cobertura do filtro de ar | 20 | Protecção das mãos |
| 10 | Bomba de combustível. | 21 | Chave universal |
| 11 | Depósito de combustível | 22 | Tubo de massa |

INSTRUÇÕES GERAIS DE SEGURANÇA

Importante

IMPORTANTE!

Esta máquina é concebida apenas para o corte de ramos e rebentos.

Nunca use uma máquina que foi modificada a ponto de não mais corresponder à construção original.

Nunca use a máquina se estiver cansado, se bebeu álcool ou se toma remédios que podem influir na sua visão, discernimento ou controlo sobre o corpo.

Use equipamento de protecção pessoal. Ver as instruções na secção "Equipamento de protecção pessoal".

Nunca utilize a máquina em condições climáticas extremas, tais como frio muito intenso ou tempo muito quente e/ou húmido.

Nunca use uma máquina defeituosa. Siga as instruções de manutenção, controlo e assistência técnica destas instruções para o uso. Alguns serviços de manutenção e de assistência técnica deverão ser executados por especialistas qualificados. Ver as instruções na secção Manutenção.

Todas as tampas e protecções devem estar montadas antes da máquina ser posta em funcionamento. Verifique se o cachimbo da vela e o cabo de ignição estão em bom estado para evitar o risco de choques eléctricos.



ATENÇÃO! Esta máquina produz um campo electromagnético durante o funcionamento. Em determinadas circunstâncias, este campo pode interferir com o funcionamento de implantes médicos activos ou passivos. Para reduzir o risco de lesões graves ou mortais, recomendamos que portadores de dispositivos implantados consultem o seu médico e o fabricante do implante antes de utilizar a máquina.



ATENÇÃO! A utilização dum motor em ambiente fechado ou mal ventilado pode causar a morte por asfixia ou envenenamento por gás carbónico.



ATENÇÃO! Não permita nunca que uma criança use a máquina ou se encontre na proximidade da mesma. Devido à máquina estar equipada com contacto de paragem elástico e poder ser posta a funcionar a baixa velocidade e pouca força desde o punho de arranque, podem até crianças pequenas, em determinadas circunstâncias, ter força suficiente para dar o arranque à máquina. Isso pode implicar perigo de lesões graves. Por isso, retire sempre a protecção da vela quando a máquina não estiver sob vigilância.



ATENÇÃO! Facas defeituosas podem aumentar o risco de acidente.

Equipamento de protecção pessoal

IMPORTANTE!

Uma tesoura para sebes, se utilizada de forma negligente ou errada, pode tornar-se um instrumento perigoso, causando sérias lesões, até mesmo mortais. É muito importante que você leia e compreenda o conteúdo deste manual de instruções.

Em quaisquer circunstâncias de utilização da máquina deve ser utilizado equipamento de protecção pessoal aprovado. O equipamento de protecção pessoal não elimina o risco de lesão mas reduz os seus efeitos em caso de acidente. Consulte o seu concessionário na escolha do equipamento.



ATENÇÃO! Esteja sempre atento a sinais de alarme ou avisos de viva voz quando usar protectores acústicos. Retire os protectores acústicos logo que o motor tenha parado.

PROTECTORES ACÚSTICOS

Devem-se usar protectores acústicos com suficiente insonorização.



INSTRUÇÕES GERAIS DE SEGURANÇA

PROTECÇÃO OCULAR

Deve sempre usar-se protecção ocular aprovada. Mesmo que se use viseira, devem usar-se óculos de protecção aprovados. Consideram-se óculos de protecção aprovados, os que estejam conformes com a norma ANSI Z87.1 nos EUA ou EN 166 nos países da UE.



LUVAS

Deve-se usar luvas quando necessário, p. ex., na montagem do equipamento de corte.



BOTAS

Use botas ou sapatos antidescalçantes e estáveis.



VESTUÁRIO

Use roupas de material resistente e evite vestimentas demasiado largas que se possam prender facilmente em galhos e arbustos. Use sempre calças compridas grossas. Não use jóias, shorts ou outras calças curtas e não ande de sandálias ou descalço. O cabelo não deve passar abaixo dos ombros.

PRIMEIROS SOCORROS

Os primeiros socorros devem sempre estar à mão.



Equipamento de segurança da máquina

Nesta secção esclarecem-se quais são as peças de segurança da máquina, que função desempenham e ainda como efectuar o controlo e a manutenção para se certificar da sua operacionalidade. Ver capítulo Como se chama?, para localizar onde estas peças se encontram na sua máquina.

A duração da máquina pode ser afectada e o perigo de acidentes pode aumentar se a manutenção da máquina não for correcta e se as revisões e reparações não forem executadas de forma profissional. Se necessitar de mais esclarecimentos, entre em contacto com uma oficina autorizada.

IMPORTANTE!

Toda a assistência e reparação da máquina requer formação especializada. Especialmente no que se refere ao equipamento de segurança. Se a máquina não satisfizer algum dos controlos abaixo mencionados, procure a sua oficina autorizada. A compra de qualquer dos nossos produtos garante-lhe a obtenção de reparação e assistência profissionais. Se o local da compra da máquina não for um dos nossos concessionários com assistência técnica, consulte a oficina autorizada mais próxima.



ATENÇÃO! Nunca use uma máquina com equipamento de segurança defeituoso. O equipamento de segurança da máquina deverá ser controlado e a sua manutenção feita conforme se descreve nesta secção. Se a sua máquina não satisfizer a algum desses controlos, deverá ser enviada a uma oficina autorizada para reparação.

Bloqueio do acelerador

O bloqueio do acelerador é construído para evitar a activação involuntária do acelerador. Quando se comprime o bloqueio (A) no punho (= quando se agarra no punho), liberta-se o acelerador (B). Quando se solta o punho, tanto o acelerador como o bloqueio retornam às suas posições originais. Isso ocorre por meio de dois sistemas de molas de retorno, independentes entre si. Esta posição significa que o acelerador automaticamente é levado para a marcha em vazio.

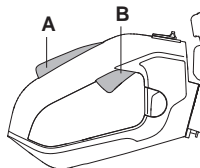

Verifique se o acelerador está fixo na posição marcha em vazio quando o bloqueio de acelerador estiver na sua posição original.

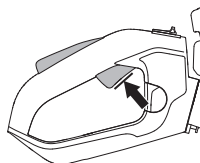

Comprima o bloqueio do acelerador e verifique se este retorna à sua posição original quando libertado.

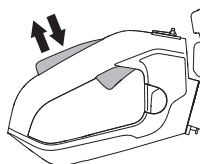

INSTRUÇÕES GERAIS DE SEGURANÇA

Verifique se o acelerador e o bloqueio do acelerador funcionam com facilidade e se os seus respectivos sistemas de mola de retorno funcionam.

Veja as instruções na secção Arranque. Arranque a tesoura para sebes e dê aceleração total. Solte o acelerador e verifique se as facas param e ficam paradas. Se as facas girarem com o acelerador na marcha em vazio, afine a marcha em vazio. Ver as instruções em Manutenção.

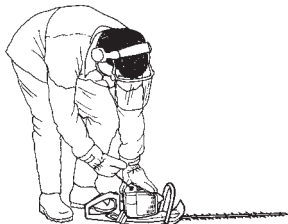

Contacto de paragem

O contacto de paragem é usado para desligar o motor.

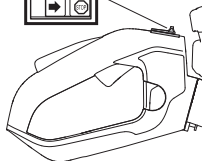

Arranque o motor e verifique se este se desliga quando o contacto de paragem é levado à posição de paragem. O contacto de paragem retorna automaticamente à posição de arranque. Por isso, para impedir o arranque acidental da máquina, deve-se sempre remover a protecção da vela de ignição durante todos os trabalhos de montagem, inspecção e/ou manutenção.

Protecção das mãos



A protecção das mãos evita também que o utilizador entre em contacto com as facas em funcionamento, p. ex. se o utilizador largar o punho dianteiro.

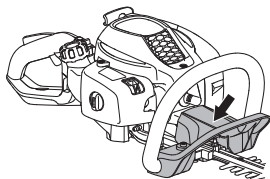

Certifique-se que a protecção das mãos está bem montada.

Certifique-se que a protecção das mãos está intacta.

Sistema anti-vibração



A máquina está equipada com um sistema de amortecimento de vibrações, construído de forma a propiciar uma utilização tão confortável e isenta de vibrações quanto possível.

O sistema de amortecimento de vibrações da máquina reduz a transmissão das vibrações entre a parte do motor/equipamento de corte e a parte dos punhos.

O corpo do motor, incluindo as lâminas, encontra-se suspenso na barra de direcção por meio de quatro casquilhos de borracha.

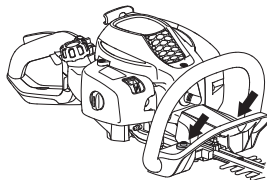

Verifique periodicamente os elementos anti-vibração quanto a rachaduras no material e deformações.

Verifique se os elementos anti-vibração estão inteiros e bem fixos.



ATENÇÃO! A exposição excessiva a vibrações pode levar a lesões arteriais ou nervosas em pessoas que tenham distúrbios do aparelho circulatório. Procure um médico se constatar sintomas corporais que se possam relacionar com exposição excessiva a vibrações. Exemplos desses sintomas são entorpecimento, ausência de tacto, comichões, "pontadas", dor, ausência ou redução da força normal, mudanças na cor da pele ou na sua superfície. Esses sintomas surgem normalmente nos dedos, mãos ou pulsos. O risco dessas lesões pode aumentar a baixas temperaturas.

Silenciador

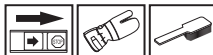

O silenciador é construído para propiciar o mais baixo nível de ruído possível bem como desviar os gases de escape do utilizador. Os silenciadores equipados com catalisador também se destinam a reduzir matérias prejudiciais dos gases de escape.



INSTRUÇÕES GERAIS DE SEGURANÇA

Em países com clima quente e seco, o risco de incêndio é considerável. Por essa razão, equipamos certos silenciadores com uma rede retentora de faíscas. Verifique se a sua máquina possui rede retentora.



Para silenciadores é muito importante que as instruções de controlo, manutenção e assistência sejam cumpridas.

Nunca use uma máquina com silenciador defeituoso.



Verifique regularmente se o silenciador está fixo à máquina.



Se a sua máquina estiver equipada com um abafachamas, este deverá ser submetido a uma limpeza periódica. A rede obstruída leva a um aquecimento que pode acarretar sérios danos para o motor.

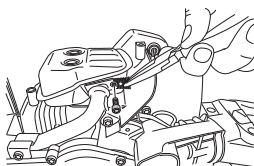

ATENÇÃO! O silenciador com catalisador aquece muito, tanto durante a utilização como após a paragem. Isto também se verifica na marcha em vazio. O contacto com o mesmo poderá causar queimaduras na pele. Cuidado com os riscos de incêndio!



ATENÇÃO! O interior do silenciador contém produtos químicos potencialmente cancerígenos. Evite o contacto directo com esses produtos se tiver um silenciador danificado.



ATENÇÃO! Tenha em mente o seguinte: Os gases de escape do motor são quentes e podem conter faíscas causadoras de incêndios. Portanto, nunca arranque com a máquina em interiores ou nas proximidades de material inflamável!

Lâmina e protecção da lâmina



A parte exterior das lâminas (1) tem a mesma forma que as protecções das lâminas. A protecção da lâmina destina-se a impedir que alguma parte do corpo entre em contacto com as lâminas.

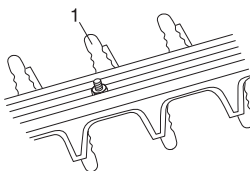

Verifique se a protecção da faca está intacta e não deformada. Substitua a unidade de corte caso esteja dobrada ou danificada.

Engrenagem

Após se ter trabalhado com a máquina, a engrenagem fica quente. Não tocar na engrenagem para evitar queimaduras.

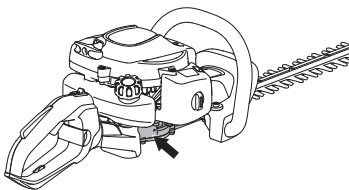

MANEJO DE COMBUSTÍVEL

Segurança no manejo de combustível

Nunca arranque com a máquina:

- 1 Se derramou combustível sobre a máquina. Remova todo o líquido derramado e deixe que os restos de gasolina se evaporem.
- 2 Se derramou combustível sobre si próprio ou na sua roupa, troque de roupa. Lave as partes do corpo que estiveram em contacto com o combustível. Lave com água e sabonete.
- 3 Se a máquina tiver fuga de combustível. Controle regularmente se há fugas na tampa do depósito e nos tubos de combustível.

Transporte e armazenagem

- Espere que o corta-sebes arrefeça após o uso antes de o arrumar.
- Guarde e transporte a máquina e o combustível de modo tal que não haja o risco de possíveis fugas e vapores entrarem em contacto com fontes de faíscas ou chama aberta, tais como máquinas e motores eléctricos, contactos/interruptores eléctricos ou mesmo caldeiras.
- Ao armazenar e transportar combustível, utilize recipiente especialmente destinado e aprovado para esse fim.
- Em armazenagem por tempo prolongado, o depósito de combustível da máquina deve ser esvaziado. Consulte o posto de abastecimento mais próximo sobre como proceder com o combustível excedente.
- Certifique-se de que a máquina foi cuidadosamente limpa e submetida a uma revisão completa antes de ser armazenada por tempo prolongado.
- A protecção para transporte do equipamento de corte deve sempre estar montada, durante o transporte ou armazenagem da máquina.
- Trave a máquina durante o transporte.



ATENÇÃO! Tenha cuidado ao manusear combustível. Pense nos riscos de incêndio, explosão e inalação.

Combustível

NOTA! A máquina está equipada com um motor de dois tempos e deve sempre funcionar com uma mistura de gasolina e óleo para motores de dois tempos. Para assegurar a mistura correcta é importante medir cuidadosamente a quantidade de óleo a ser misturada. No caso de pequenas quantidades de combustível a misturar, até pequenos erros na quantidade de óleo influem fortemente na proporção da mistura.



ATENÇÃO! O combustível e os vapores do combustível são muito inflamáveis e podem causar graves lesões em caso de inalação ou contacto com a pele. Seja portanto cauteloso ao manusear combustível e providencie de modo a haver boa ventilação durante o manuseamento de combustível.

Gasolina



NOTA! Use sempre mistura de óleo com gasolina de qualidade com um mínimo de 90 octanas (RON). Se a sua máquina estiver equipada com catalisador (ver capítulo Especificações técnicas), deverá usar sempre gasolina sem chumbo misturada com óleo. A gasolina com chumbo destrói o catalisador.

Sempre que esteja disponível gasolina ecológica, a chamada gasolina alquílica, esta deve ser utilizada.



- O índice de octano mínimo recomendado é 90 (RON). No caso do motor funcionar com gasolina com um índice de octano inferior a 90, o motor pode começar a "grilar". Isso pode causar um aumento de temperatura no motor que pode causar graves avarias no mesmo.
- Ao trabalhar continuamente em rotação alta, recomenda-se um índice de octano mais elevado.

Óleo de dois tempos

- Para obter o melhor resultado e rendimento, use óleo para motores a dois tempos Universal, Universal powered by McCULLOCH, produzido especialmente para os nossos motores a dois tempos arrefecidos a ar.
- Não use nunca óleo para motores fora de borda a dois tempos e arrefecidos a água, também chamado 'óleo para foras de borda' (designado TCW).
- Nunca use óleo para motores a quatro tempos.
- Um óleo de baixa qualidade ou uma mistura de óleo/combustível demasiado rica podem aventurar o funcionamento do catalisador e reduzir-lhe a vida útil.
- Proporção de mistura
1:50 (2%) com óleo para motores a dois tempos Universal, Universal powered by McCULLOCH.
1:33 (3%) com outros óleos para motores de dois tempos arrefecidos a ar, com homologação JASO FB/ISO EGB.

MANEJO DE COMBUSTÍVEL

Gasolina, litros	Óleo de dois tempos, litros	
	2% (1:50)	3% (1:33)
5	0,10	0,15
10	0,20	0,30
15	0,30	0,45
20	0,40	0,60

Mistura

- Misture sempre gasolina e óleo num recipiente limpo e aprovado para gasolina.
- Comece sempre por juntar metade da gasolina a ser misturada. Junte depois todo o óleo. Agite bem a mistura. Por fim, junte o restante da gasolina.
- Agite a mistura cuidadosamente antes de a despejar no depósito de combustível da máquina.

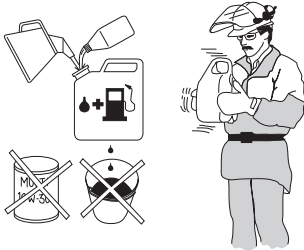

- Não misture combustível além do necessário para se consumir durante um mês, no máximo.
- Se a máquina não for usada por um longo período, esvazie o depósito de combustível e limpe-o.



ATENÇÃO! O silenciador com catalisador fica extremamente quente durante a utilização e após a paragem. Isto aplica-se inclusivamente ao funcionamento na marcha em vazio. Tome cuidado com os riscos de incêndio, especialmente ao manear próximo a materiais e/ou gases inflamáveis.

Abastecimento



ATENÇÃO! As medidas de precaução abaixo diminuem os riscos de incêndio:

Não fume nem ponha nenhum objecto quente nas proximidade do combustível.

Nunca abasteça com o motor em funcionamento.

Reabasteça num local bem ventilado. Nunca abasteça a máquina dentro de casa.

Pare o motor e deixe arrefecer alguns minutos antes de abastecer.

Abra a tampa do depósito devagar, ao abastecer, para dar saída lenta aos gases se houver um excesso de pressão.

Aperte bem a tampa do depósito após abastecer.

Afaste sempre a máquina do local e da fonte de abastecimento, antes de arrancar.

- Use reservatórios de combustível com protecção contra enchimento excessivo.
- Seque bem à volta da tampa do depósito. Sujidades no depósito causam problemas de funcionamento.
- Certifique-se de que o combustível está bem misturado, agitando o recipiente antes de encher o depósito.

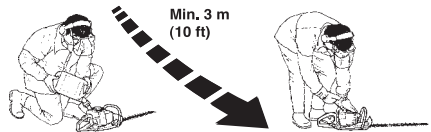

ARRANQUE E PARAGEM

Controlo antes de arrancar



- Inspeccione a área de trabalho. Remova objectos que possam ser lançados.
- Examine o equipamento de corte. Nunca utilize facas sem gume, rachadas ou defeituosas.
- Verifique se a máquina está em perfeito estado. Verifique se todos os parafusos e pernos estão apertados correctamente.
- Certifique-se que a engrenagem está correctamente lubrificada. Ver a secção Engrenagem.
- Verifique se o equipamento de corte fica sempre totalmente parado quando o motor está na marcha em vazio.
- Use a máquina somente para as funções a que a mesma se destina.
- Certifique-se de que os punhos e as funções de segurança estão em ordem. Nunca utilize uma máquina em que faltem peças ou tenha sido modificada de forma ficar diferente das especificações.
- Todas as coberturas devem estar devidamente montadas e intactas antes do arranque da máquina.

Arranque e paragem



ATENÇÃO! Antes de arrancar a máquina, a caixa de engrenagem completa tem de ser instalada, pois de outro modo a embraiagem pode soltar-se e causar lesões pessoais.

Afaste sempre a máquina cerca de 3 metros do local onde a encheu de combustível, antes de arrancar. Coloque a máquina numa superfície plana. Tenha em atenção, que as facas começam a mover-se quando o motor arranca. Certifique-se de que as facas não tocarão qualquer objecto. Certifique-se de que não estão pessoas não autorizadas na área de trabalho, caso contrário corre o risco de causar ferimentos graves. A distância de segurança é de 15 metros.

Motor frio

(1) Arranque a frio



Ponha o comando na posição de estrangular.

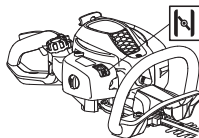

(2) Bomba de combustível:



Carregar repetidas vezes na bolha da bomba de combustível até o combustível começar a encher a bolha. Não é necessário encher totalmente a bolha de combustível.

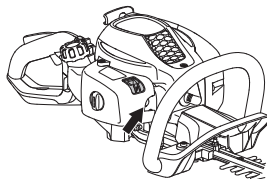

(3) Arranque



Pressione o corpo da máquina contra o solo com a mão esquerda (NOTA! Não o faça com o pé!). Agarre depois a pega do arranque com a mão direita e puxe a corda lentamente até sentir resistência (o mecanismo de arranque começa a actuar) e em seguida puxe com movimentos rápidos e fortes. **Nunca enrole a corda de arranque na mão.**



ARRANQUE E PARAGEM

(4, 5)



Leve o estrangulador para a posição inicial, logo que o motor tenha ignição e faça novas tentativas de arranque até o motor funcionar.

NOTA! Quando o estrangulador é empurrado de volta à sua posição original, o motor funciona a uma velocidade mais elevada, a chamada posição de início de aceleração, e as lâminas movem-se. A posição de início de aceleração é libertada acelerando com a alavanca do acelerador.

NOTA! Não puxe inteiramente a corda de arranque nem solte a pega do arranque se estiver em posição totalmente distendida. Esta prática pode danificar a máquina.

Motor quente



Pressione o corpo da máquina contra o solo com a mão esquerda (NOTA! Não o faça com o pé!). Agarre depois a pega do arranque com a mão direita e puxe a corda lentamente até sentir resistência (o mecanismo de arranque começa a actuar) e em seguida puxe com movimentos rápidos e fortes. **Nunca enrole a corda de arranque na mão.**



Paragem

O motor é desligado deslocando o contacto de paragem para a posição de paragem.

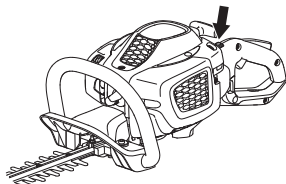

NOTA!

O contacto de paragem retorna automaticamente à posição de arranque. Por isso, para impedir o arranque accidental da máquina, deve-se sempre remover a protecção da vela de ignição durante todos os trabalhos de montagem, inspecção e/ou manutenção.

Instruções gerais de trabalho

IMPORTANTE!

Esta secção aborda regras básicas de segurança para o trabalho com a tesoura para sebes.

Se você se sentir inseguro sobre o modo de prosseguir com o trabalho, consulte um especialista. Dirija-se ao seu revendedor ou à sua oficina autorizada.

Evite toda a forma de uso para a qual se sinta insuficientemente qualificado.



ATENÇÃO! Esta máquina pode provocar acidentes pessoais graves. Leia as instruções de segurança cuidadosamente. Aprenda a utilizar como deve a máquina.



ATENÇÃO! Ferramenta cortante. Não toque na ferramenta, sem primeiro desligar o motor.

Instruções de segurança para os arredores

- Nunca permita que crianças utilizem a máquina.
- Observe a vizinhança e certifique-se de que não há risco de pessoas ou animais entrarem em contacto com o equipamento de corte.
- Providencie para que ninguém esteja a menos de 15 m do local de trabalho.
- Nunca permita que outra pessoa utilize a máquina sem estar certo de que a mesma entendeu o conteúdo do manual de instruções.
- Nunca trabalhe de uma escada, banco ou qualquer outra posição elevada, que não seja completamente segura.



- Esteja consciente de que o operador é responsável por acidentes e situações que possam representar perigo de danos pessoais ou materiais a terceiros.

Instruções de segurança durante o trabalho.



- Certifique-se de que tem uma posição de trabalho segura e estável.
- Não deixe nunca a máquina sem vigilância com o motor a trabalhar.
- Use sempre ambas as mãos para segurar a máquina. Mantenha a máquina à frente do corpo.

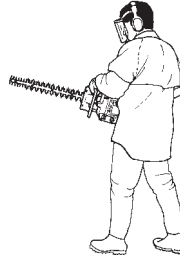

- Tenha cuidado para que as mãos e os pés não se aproximem do equipamento de corte quando o motor está a trabalhar.



- Ao desligar o motor, mantenha as mãos e os pés afastados do equipamento de corte até que o motor esteja totalmente parado.
- Durante a operação de corte, tome cuidado com galhos que possam ser projectados.
- Não corte muito perto do chão. Pedras e outros objectos podem ser lançados.
- Inspeccione o objecto a cortar com vista a corpos estranhos, tais como linhas eléctricas, insectos, outros animais, etc. ou peças que possam danificar o equipamento de corte, tais como pregos e outros objectos metálicos.
- Se tocar em qualquer objecto ou se ocorrerem vibrações, pare a máquina imediatamente. Remova o cabo da vela de ignição da vela. Verifique se a máquina não sofreu danos. Repare eventuais danos.

TÉCNICA DE TRABALHO

- No caso de qualquer coisa ficar presa nas lâminas no decorrer do trabalho, o motor terá que ser desligado e parado completamente antes de se poder limpar as lâminas. Retire o cabo da vela de ignição.

Caso as lâminas fiquem presas, podem ser soltas enfiando uma chave universal na caixa de engrenagem. Retire o bujão do lubrificante e enfie a chave universal na engrenagem, girando para a frente e para trás.

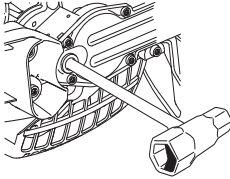

Instruções de segurança depois de terminar o trabalho



- Quando a máquina não está em uso, devem sempre ser colocadas as proteções para transporte no equipamento de corte.
- Antes da limpeza, reparação ou inspeção, certifique-se de que o equipamento de corte parou. Retire o cabo da vela de ignição.
- Use sempre luvas fortes ao reparar o equipamento de corte. Ele é muito afiado e facilmente pode causar ferimentos por corte.



- Mantenha a máquina fora do alcance de crianças.
- Use somente peças originais nas reparações.

Técnicas básicas de trabalho

- Ao cortar lados, trabalhar com movimentos oscilatórios de baixo para cima.
- Adapte a aceleração à carga.
- Ao cortar uma sebe, o motor deve estar sempre virado para longe da sebe.
- Para melhor equilíbrio, segure a máquina o mais perto do corpo possível.

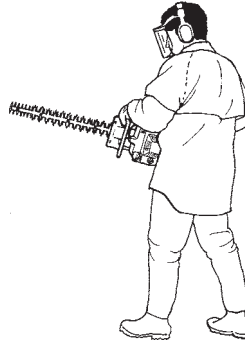

- Certifique-se que a ponta não toca no chão.
- Não tente forçar o trabalho e mova-se a uma velocidade regular de modo a que os ramos sejam cortados por igual.

ERGOLITE 6028

O punho traseiro da tesoura para sebes é ajustável em cinco posições, puxando para fora a lingueta. Ver figura. Quando o punho é ajustado, a tesoura para sebes deve estar em ponto morto ou parada.

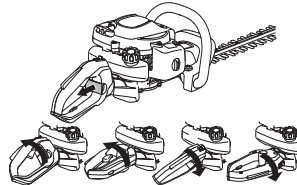

- Ao trabalhar, o punho deve estar sempre virado para cima, independentemente da direcção da recortadora de sebes.

Carburador

Ajustamento da rotação em vazio

Antes de executar quaisquer ajustamentos, verifique se o filtro de ar está limpo e se a tampa do filtro de ar está bem fechada. Assegure-se que a posição de início de aceleração não está engatada.

Ajuste a rotação na marcha em vazio com o parafuso da marcha em vazio T, caso seja necessário. Rode primeiro o parafuso T no sentido horário até que o equipamento de corte comece a rodar. Rode então o parafuso no sentido anti-horário até que o equipamento de corte pare.

Quando o motor funcionar regularmente em todas as posições, foi atingida a rotação correcta na marcha em vazio. Deve haver uma boa margem até à rotação em que o equipamento de corte começa a mover-se.

Rotação em vazio recomendada: Ver o capítulo Especificações técnicas.

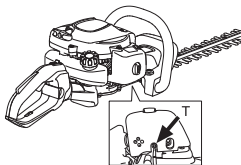

ATENÇÃO! Se não for possível ajustar a rotação na marcha em vazio, de modo a que o equipamento de corte pare, entre em contacto com o seu revendedor ou oficina autorizada. Não utilize a máquina até esta estar correctamente regulada ou devidamente reparada.

Silenciador

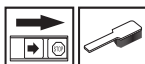

NOTA! Alguns silenciadores estão munidos de catalisador. Veja em Especificações técnicas se a sua máquina está equipada com catalisador.

O silenciador é configurado para abafar o nível de ruído e para conduzir os gases de escape para longe do utilizador. Os gases de escape são quentes e podem conter faíscas que podem causar incêndios, se os gases forem dirigidos contra um material seco e inflamável.

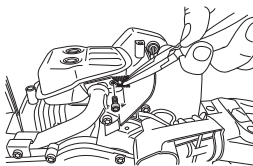

Alguns silenciadores estão equipados com uma rede retentora de faíscas especial. Se a sua máquina está

equipada com um desses silenciadores, a rede deve ser limpa. Use de preferência uma escova de aço.

Em silenciadores sem catalisador, a rede deve ser limpa e eventualmente substituída uma vez por semana.

Sempre que a rede esteja danificada, deve ser substituída. Caso a rede fique frequentemente entupida, isso poderá ser um sinal de que o carburador não está afinado ou que há demasiado óleo na mistura de gasolina.

Em silenciadores com catalisador, a rede tem de ser controlada e, caso necessário, limpa mensalmente.

Sempre que a rede esteja danificada, deve ser substituída. Uma rede que se apresente obstruída com frequência, pode ser indício de que o funcionamento do catalisador está reduzido. Entre em contacto com o seu revendedor para verificação. Uma rede obstruída provoca sobreaquecimento da máquina, danificando o cilindro e o pistão.

NOTA! Nunca use a máquina com o silenciador em mau estado.



ATENÇÃO! O silenciador com catalisador aquece muito, tanto durante a utilização como após a paragem. Isto também se verifica na marcha em vazio. O contacto com o mesmo poderá causar queimaduras na pele. Cuidado com os riscos de incêndio!

Sistema de arrefecimento



Para obter uma temperatura de funcionamento tão baixa quanto possível, a máquina está equipada com um sistema de arrefecimento.

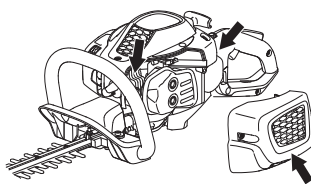

O sistema de arrefecimento é composto por:

- 1 Aletas de arrefecimento no cilindro.
- 2 Cobertura do cilindro (conduz o ar de arrefecimento ao cilindro).
- 3 Entrada de ar através do cárter (no interior do tanque).

Limpe o sistema de arrefecimento com uma escova, uma vez por semana, ou com mais frequência, em condições de trabalho difíceis. O sistema de arrefecimento obstruído ou sujo conduz a um sobreaquecimento da máquina, danificando o cilindro e o pistão.

Vela de ignição



O funcionamento da vela de ignição é sensível a:

- Carburador incorrectamente regulado.
- Uma mistura incorrecta de óleo no combustível (óleo a mais ou de tipo errado).
- Filtro de ar sujo.

Esses factores causam a formação de crostas nos eléctrodos da vela de ignição e podem ocasionar problemas no funcionamento e dificuldades em arrancar.

Se a potência da máquina for baixa, se for difícil de arrancar ou a marcha em vazio for inconstante: verifique sempre a vela de ignição, antes de tomar outras providências. Se a vela estiver suja, limpe-a e verifique se a folga entre os eléctrodos é de 0,5 mm. A vela de ignição deve ser trocada após um funcionamento de cerca de um mês ou mais cedo se necessário.

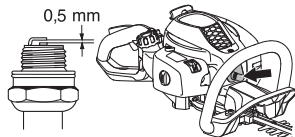

NOTA! Use sempre o tipo de vela de ignição recomendado! Uma vela de ignição incorrecta pode danificar o pistão/cilindro. Verifique se a vela de ignição não produz interferências de rádio.

Filtro de ar



O filtro de ar deve ser limpo regularmente, removendo-se poeira e sujidades de modo a evitar:

- Distúrbios no carburador
- Problemas de arranque
- Diminuição de potência
- Desgaste inútil das peças do motor.
- Consumo de combustível fora do normal.

Limpe o filtro após 25 horas de funcionamento ou mais frequentemente em ambientes de muita poeira.

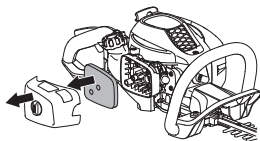

Limpeza do filtro de ar

Desmonte a cobertura do filtro de ar e remova o filtro. Lave-o bem com água quente e sabão. Aguarde que o filtro seque e lubrifique de acordo com as instruções.

Um filtro de ar usado por longo tempo nunca pode ficar completamente limpo. Por isso o filtro deve, a intervalos regulares, ser trocado por um novo. **Um filtro danificado deve sempre ser substituído.**

Ólear o filtro de ar

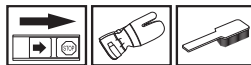

Utilize sempre óleo para filtros, art. n.º 531 00 92-48. O óleo para filtros contém um solvente para facilitar a aplicação homogênea pelo filtro. Por essa razão, evite contacto com a pele.

Coloque o filtro num saco de plástico e deite óleo para filtros. Amasse o saco plástico para distribuir o óleo. Remova o filtro, comprimindo o saco, e deite fora o excesso de óleo antes de montar o filtro na máquina. Nunca utilize óleo de motor comum. Este desce rapidamente pelo filtro e acumula-se no fundo.



Engrenagem



Na caixa de engrenagens há um bujão encher com lubrificante. Utilize um tubo de lubrificante para encher com massa lubrificante, repetindo a cada 25 horas. Utilize massa lubrificante especial Husqvarna.

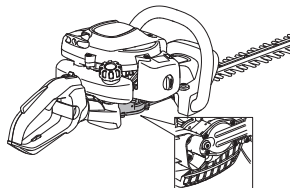

NOTA! A engrenagem não deve ser totalmente cheia de massa. A massa expande-se sob acção do calor desenvolvido pela máquina em funcionamento. Se a engrenagem estiver totalmente cheia de massa, existe o risco de destruir vedantes e ter fugas de massa.

A massa lubrificante da caixa de engrenagens normalmente não necessita de ser substituída, a não ser no caso de eventuais reparações.

Unidade de corte

Verifique que os parafusos da unidade de corte estão bem colocados. Aperte-os com um binário de aperto de 7-10 Nm.

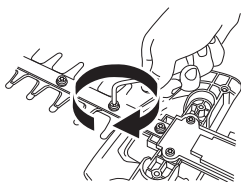

Limpeza e Lubrificação



Limpar as lâminas de resina e seiva com o produto de limpeza 531 00 75-13 UL22, antes e depois de cada ocasião de uso.

Verifique que os gumes da lâmina não se encontram danificados nem deformados. Lime quaisquer rebarbas.

Verifique que as lâminas se movem livremente. Retire o bujão do lubrificante na caixa de engrenagem e enfie a chave universal, rodando para a frente e para trás.

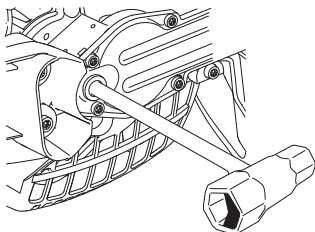

Lubrifique as barras das lâminas com o lubrificante especial, art. n.º 531 00 75-12 (UL 21) antes de armazenamento por tempo prolongado.

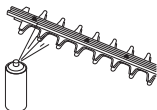

MANUTENÇÃO

Esquema de manutenção

Abaixo segue uma lista dos cuidados a ter com a máquina. A maioria dos pontos encontram-se descritos na secção Manutenção. O utente só pode efectuar trabalhos de manutenção e assistência do tipo descrito nestas instruções. Intervenções maiores devem ser efectuadas por uma oficina autorizada.

Manutenção	Sempre, antes de usar:	Após 40 horas de utilização	Após 100 horas de utilização
Limpe a máquina externamente.	De cada vez que a máquina é utilizada		
Verifique se o bloqueio do acelerador e se o acelerador funcionam com segurança.	X		
Para reduzir o perigo de incêndio, o silenciador, o tubo de escape e o motor devem ser limpos de sujidade, folhas, lubrificante em excesso etc.	X		
Verifique se o contacto de paragem funciona.	X		
Certifique-se que as facas não se movem na marcha em vazio.	X		
Verifique se as facas estão intactas e se não têm fendas ou estão danificadas de outra forma. Mude as facas se necessário.	X		
Verifique que a protecção da lâmina está intacta e não deformada. Substitua a lâmina caso a protecção da lâmina se encontre dobrada ou danificada.	X		
Substitua a unidade de corte caso esteja dobrada ou danificada.	X		
Verifique se a protecção das mãos não está danificada. Substitua protecções danificadas.	X		
Verifique se os parafusos e porcas estão apertados.	X		
Verifique se não há fuga de combustível do motor, depósito ou tubagem de combustível.	X		
Limpe o filtro de ar e lubrifique. Limpe com mais frequência em ambientes com muita poeira.	(25 tim).		
Verifique o dispositivo de arranque e a sua corda.		X	
Verifique se os isoladores de vibração estão danificados.		X	
Limpe a vela de ignição por fora. Desmonte e controle a distância entre os eléctrodos. Ajuste a distância para 0,5 mm ou substitua a vela de ignição. Verifique se a vela de ignição não produz interferências de rádio.		X	
Limpe o sistema de arrefecimento da máquina.		X	
Limpe o carburador externamente e o espaço à volta deste.		X	
Encha a caixa de engrenagem com massa. Isto deve ser feito após cada 25 horas de trabalho, aproximadamente.		X	
Verifique se os parafusos que mantêm as facas unidas estão bem apertados.		X	
Controle e limpe a rede retentora de faíscas do silenciador (só se aplica a silenciadores com catalisador)		X	
Limpe o depósito de combustível internamente.			X
Verifique o interior do filtro de combustível quanto a qualquer sujidade e se o tubo de combustível não está gretado nem tem outros defeitos. Troque se necessário.			X
Verifique todos os cabos e conexões.			X
Verifique a embraiagem, as molas da embraiagem e o tambor de acoplamento com vista a desgaste. Se necessário, substitua as peças numa oficina autorizada.			X
Substitua a vela de ignição. Verifique se a vela de ignição não produz interferências de rádio.			X

ESPECIFICAÇÕES TÉCNICAS

Especificações técnicas

Especificações técnicas	SUPERLITE 4528	ERGOLITE 6028
Motor		
Cilindrada, cm ³	21,7	21,7
Diâmetro do cilindro, mm	32	32
Curso do pistão, mm	27	27
Rotação em vazio, r/min.	2800	2800
Rotação em aceleração máxima recomendada, r/min	9000	9000
Potência máx. do motor, de acordo com a ISO 8893, kW/ r/min	0,6/7800	0,6/7800
Silenciador com catalisador	Sim	Sim
Sistema de ignição regulado pela velocidade de rotação	Sim	Sim
Sistema de ignição		
Vela de ignição	NGK CMR6A	NGK CMR6A
Folga dos eléctrodos, mm	0,5	0,5
Sistema de combustível/lubrificação		
Capacidade do depósito, litros	0,3	0,3
Peso		
Peso sem combustível, kg	4,8	5,0
Emissões de ruído		
(ver nota 1)		
Nível de potência sonora, medido em dB(A)	100	100
Nível de potência sonora, L _{WA} garantido dB(A)	101	101
Níveis acústicos		
(ver nota 2)		
Nível de pressão sonora equivalente, junto do ouvido do utente, medido conforme EN ISO 10517, dB(A):	93	93
Níveis de vibração		
(ver nota 3)		
Níveis de vibração equivalente ($a_{hv,eq}$) nos punhos, medidos de acordo com a norma EN ISO 10517, m/s ²		
Punho dianteiro/traseiro:	3,5/4,4	4,1/4,2
Facas		
Tipo	Duplas	Duplas
Comprimento, mm	450	590
Velocidade da faca, cortes/min	4050	4050

Nota 1: Emissões sonoras para as imediações, medidas sob forma de potência sonora (L_{WA}) conforme a directiva da CE 2000/14/CE. O nível de potência sonora registado para a máquina foi medido com o equipamento de corte original que debita o nível mais alto. A diferença entre a potência sonora garantida e medida é que a potência sonora garantida inclui também a dispersão no resultado da medição e as variações entre diferentes máquinas do mesmo modelo, de acordo com a Directiva 2000/14/CE.

Nota 2: Os dados registados para o nível de pressão de ruído equivalente para a máquina tem uma dispersão estatística típica (desvio padrão) de 1 dB (A).

Nota 3: Os dados registados para o nível de vibração equivalente têm uma dispersão estatística típica (desvio padrão) de 1 m/s²

ESPECIFICAÇÕES TÉCNICAS

Certificado CE de conformidade (Válido unicamente na Europa)

Nós, **Husqvarna AB**, S-561 82 Huskvarna, Suécia, telefone nº +46-36-146500, declaramos ser de nossa inteira responsabilidade que os produtos aparador de sebes **McCULLOCH SUPERLITE 4528, ERGOLITE 6028** a que se refere esta declaração, com números de série do ano de 2011 e seguintes (o ano é claramente identificado na etiqueta de tipo, seguido de um número de série) está conforme as DIRECTRIZES DO CONSELHO a seguir mencionadas:

- de 17 de Maio de 2006 "referente a máquinas" **2006/42/CE**
- de 15 de Dezembro de 2004 "referente a compatibilidade electromagnética" **2004/108/CEE**.
- de 8 de Maio de 2000 "referente à emissões sonoras para as imediações" **2000/14/CE**. Avaliação de conformidade efectuada de acordo com as disposições do Anexo V.

Para informações referentes às emissões sonoras, ver o capítulo Especificações técnicas. Foram respeitadas as normas seguintes: **EN ISO 12100-2:2009, CISPR 12:2007, EN ISO 10517:2009**

SMP Svensk Maskinprovning AB, Fyrisborgsgatan 3, SE-754 50 Uppsala, Suécia, executou o controle voluntário de tipo para Husqvarna AB. Os certificados têm os números:

SEC/11/2327, 01/094/017 - SUPERLITE 4528, ERGOLITE 6028

Huskvarna, 13 de Outubro de 2011



Bengt Frögelius, Chefe de Desenvolvimento (Representante autorizado da Husqvarna AB e responsável pela documentação técnica.)

SIMBOLOGIA

Simboli

AVVERTENZA! Se usato in modo incauto o erroneo, il tagliaerba può essere uno strumento pericoloso, che può causare danni gravi o anche mortali. E' molto importante perciò che chi lo usa legga e comprenda il contenuto di questo manuale delle istruzioni.



Prima di usare la macchina, leggere per intero le istruzioni per l'uso e accertarsi di averne compreso il contenuto.



Usare sempre:

- Protezioni acustiche omologate
- Protezione per gli occhi omologata



Il presente prodotto è conforme alle vigenti direttive CEE.



Utilizzare sempre guanti protettivi omologati.



Usare scarpe o stivali robusti e antidrucciolo.



Emissioni di rumore nell'ambiente in base alla direttiva della Comunità Europea. L'emissione della macchina è indicata al capitolo Dati tecnici e sulla decalcomania.



Accensione; starter: Portare il comando dell'aria in posizione di starter.



Pompa carburante.



Istruzioni per l'avviamento
Vedi indicazioni alla voce
Avviamento e arresto.

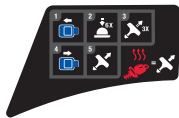

I restanti simboli/decalcomanie riguardano particolari requisiti necessari per ottenere la certificazione in alcuni mercati.

Il motore si ferma portando il contatto di arresto in posizione di arresto. N.B! Il contatto di arresto torna automaticamente in posizione di avviamento. Prevenire l'avviamento involontario staccando sempre il cappuccio dalla candela prima di effettuare operazioni di montaggio, controllo e/o manutenzione.

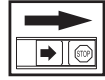

Utilizzare sempre guanti protettivi omologati.

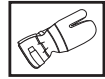

E' necessario pulire con regolarità.

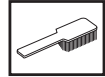

Controllo visivo.



Usare sempre occhiali o visiera di protezione.



INDICE

Indice

SIMBOLOGIA

Simboli 202

INDICE

Indice 203

Prima dell'avviamento osservare quanto segue: .. 203

INTRODUZIONE

Alla gentile clientela 204

CHE COSA C'È?

Che cosa c'è? 205

NORME GENERALI DI SICUREZZA

Importante 206

Abbigliamento protettivo 206

Dispositivi di sicurezza della macchina 207

OPERAZIONI CON IL CARBURANTE

Carburante 210

Carburante 210

Rifornimento 211

AVVIAMENTO E ARRESTO

Controlli prima dell'avviamento 212

Avviamento e arresto 212

TECNICA DI LAVORO

Istruzioni generali di lavoro 214

MANUTENZIONE

Carburatore 216

Marmitta 216

Sistema di raffreddamento 216

Candela 217

Filtro dell'aria 217

Riduttore 217

Gruppo di taglio 218

Pulizia e lubrificazione 218

Schema di manutenzione 219

CARATTERISTICHE TECNICHE

Caratteristiche tecniche 220

Dichiarazione di conformità CE 221

Prima dell'avviamento osservare quanto segue:

Leggere accuratamente le istruzioni per l'uso.



AVVERTENZA! Una lunga esposizione al rumore può comportare lesioni permanenti all'udito. Usare quindi sempre cuffie di protezione omologate.



AVVERTENZA! Evitare assolutamente di modificare la versione originale della macchina senza l'autorizzazione del fabbricante. Usare sempre accessori originali. Modifiche e/o accessori non autorizzati possono causare lesioni gravi o mortali all'operatore o a terzi.



AVVERTENZA! Se usato in modo incauto o erroneo, il tagliaerba può essere uno strumento pericoloso, che può causare danni gravi o anche mortali. E' molto importante perciò che chi lo usa legga e comprenda il contenuto di questo manuale delle istruzioni.

INTRODUZIONE

Alla gentile clientela

Grazie per aver scelto un prodotto McCulloch. Siete così entrati a far parte di una storia cominciata molto tempo fa, quando McCulloch Corporation iniziò la produzione di motori durante la Seconda guerra mondiale. Nel 1949, quando McCulloch presentò la prima motosega leggera manovrabile da una sola persona, si verificò una svolta decisiva nella lavorazione del legno.

L'innovativa linea di motoseghe proseguì nel corso dei decenni e il business si estese inizialmente ai motori per aeroplani e kart negli anni '50, quindi alle motoseghe mini negli anni '60. Successivamente, negli anni '70 e '80, si aggiunsero alla gamma i trimmer e i soffiatori.

Oggi, in quanto parte del gruppo Husqvarna, McCulloch porta avanti la tradizione dei motori potenti, delle innovazioni tecniche e dei design competitivi che per più di mezzo secolo sono stati i nostri segni distintivi. Per noi sono assolutamente prioritari elementi quali la riduzione del consumo di carburante, del livello acustico e delle emissioni, ma anche il miglioramento della sicurezza e della facilità di impiego.

Confidiamo che sarete soddisfatti del vostro prodotto McCulloch, progettato per servirvi fedelmente per molto tempo. La vita del prodotto può essere prolungata seguendo le raccomandazioni del presente manuale circa l'uso, l'assistenza e la manutenzione. Per un aiuto professionale in merito alla riparazione o all'assistenza, utilizzare il Service Locator su www.mcculloch.biz.

La McCulloch procede costantemente allo sviluppo dei propri prodotti e si riserva quindi il diritto di apportare, senza alcun preavviso, modifiche riguardanti fra l'altro la forma e l'aspetto esteriore.

Dal sito www.mcculloch.biz, è inoltre possibile scaricare il presente manuale.

CHE COSA C'È?

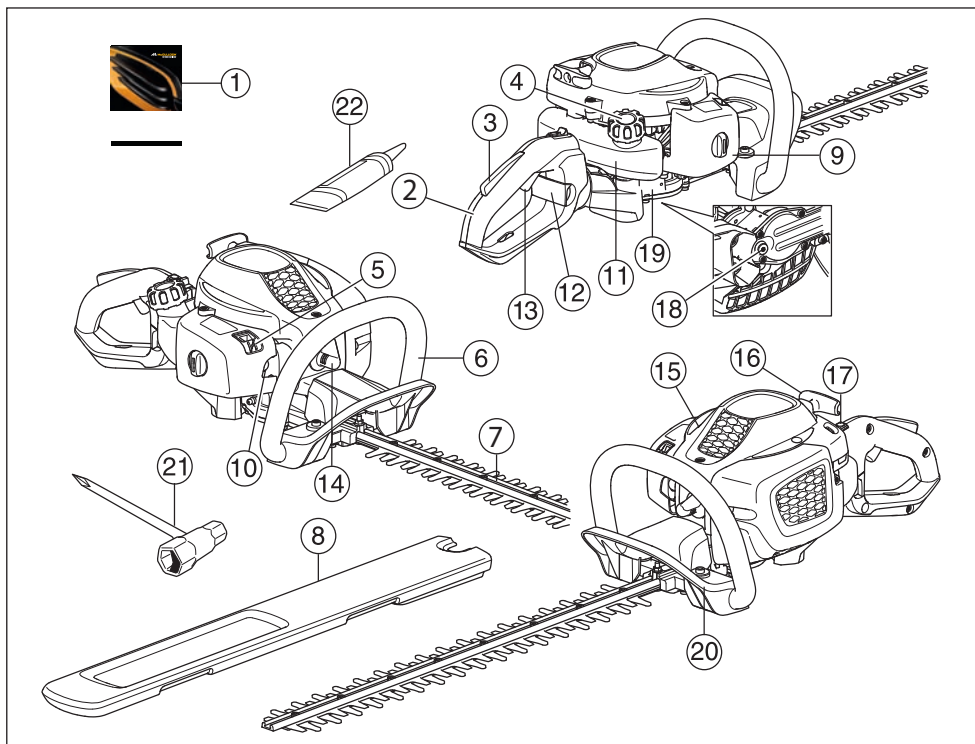

Che cosa c'è?

- | | |
|----------------------------------|---|
| 1 Istruzioni per l'uso | 12 Fermo impugnatura (ErgoLite 6028) |
| 2 Impugnatura | 13 Comando del gas |
| 3 Blocco acceleratore | 14 Cappuccio della candela e candela |
| 4 Tappo del serbatoio | 15 Coperchio del cilindro |
| 5 Comando valvola dell'aria | 16 Maniglia di avviamento |
| 6 Impugnatura anteriore | 17 Interruttore di arresto |
| 7 Lama e protezione lama | 18 Rifornimento lubrificante, ingranaggio |
| 8 Protezione per trasporto | 19 Riduttore |
| 9 Coperchio del filtro dell'aria | 20 Protezione della mano |
| 10 Pompa carburante. | 21 Chiave combinata |
| 11 Serbatoio carburante | 22 Tubo di grasso |

NORME GENERALI DI SICUREZZA

Importante

IMPORTANTE!

La macchina è destinata al solo taglio di rami e rametti.

Non usare mai una macchina che abbia subito modifiche tali da non corrispondere più alle specifiche originali.

Non usare la macchina in condizioni di stanchezza o sotto l'effetto di alcool o medicinali in grado di compromettere il vostro stato psichico e il controllo dei vostri atti.

Usare sempre abbigliamento protettivo. Vedi istruzioni alla voce Abbigliamento protettivo.

Non usare mai la macchina in condizioni climatiche estreme come temperature molto basse o clima estremamente caldo e/o umido.

Non usare mai una macchina difettosa. Seguire le istruzioni per l'uso e la manutenzione indicate nel presente manuale. Alcuni interventi devono essere eseguiti da personale specializzato. Vedi istruzioni alla voce Manutenzione.

Tutti i carter e le protezioni devono essere montati prima dell'avviamento. Per prevenire il pericolo di scosse elettriche, controllare che cappuccio e cavo della candela siano integri.



AVVERTENZA! Questa macchina genera un campo elettromagnetico durante il funzionamento che in determinate circostanze può interferire con impianti medici attivi o passivi. Per ridurre il rischio di gravi lesioni personali o mortali, i portatori di tali impianti devono consultare il proprio medico e il relativo produttore prima di utilizzare la macchina.



AVVERTENZA! Un motore acceso in un ambiente chiuso o mal ventilato può essere causa di morte per soffocamento o avvelenamento da monossido di carbonio.



AVVERTENZA! Non consentire mai a bambini di utilizzare la macchina o avvicinarsi a essa. Poiché la macchina è dotata di contatto di arresto con ritorno a molla e può avviarsi a bassa velocità con una leggera trazione dell'impugnatura di avviamento, in alcune condizioni la macchina potrebbe essere avviata anche da bambini piccoli. Sussiste il rischio di gravi lesioni personali. Staccare quindi il cappuccio dalla candela quando si lascia la macchina incustodita.



AVVERTENZA! Dei coltelli difettosi possono aumentare il rischio di incidenti.

Abbigliamento protettivo

IMPORTANTE!

Se usato in modo incauto o erroneo, il tagliaiepi può essere uno strumento pericoloso, che può causare danni gravi o anche mortali. E' molto importante perciò che chi lo usa legga e comprenda il contenuto di questo manuale delle istruzioni.

Lavorando con la macchina usare sempre abbigliamento protettivo omologato. L'uso di abbigliamento protettivo non elimina i rischi di lesioni, ma riduce gli effetti del danno in caso di incidente. Consigliatevi con il vostro rivenditore di fiducia per la scelta dell'attrezzatura adeguata.



AVVERTENZA! Far sempre attenzione a segnali di allarme o chiamate quando usate le cuffie protettive. Togliere sempre le cuffie protettive immediatamente all'arresto del motore.

CUFFIE PROTETTIVE

Usare cuffie protettive con effetto insonorizzante adeguato.



PROTEZIONE PER GLI OCCHI

Usare sempre protezione per gli occhi omologata. Con l'uso della visiera è necessario anche l'uso di occhiali protettivi omologati. Con il termine occhiali protettivi omologati si intendono occhiali che siano conformi alle norme ANSI Z87.1 per gli USA o EN 166 per i paesi EU.



GUANTI

Usare i guanti quando è necessario, per es. durante il montaggio del gruppo di taglio.



STIVALI

Usare scarpe o stivali robusti e antidistrucchiolo.



NORME GENERALI DI SICUREZZA

ABBIGLIAMENTO

Usare abbigliamento in materiale robusto ed evitare indumenti troppo ampi che si impigliano facilmente fra rami e sterpi. Usare sempre pantaloni lunghi di tessuto resistente. Non indossare gioielli, pantaloni corti o sandali e non lavorare a piedi nudi. Accertarsi che i capelli non scendano al di sotto delle spalle.

PRONTO SOCCORSO

Tenere sempre a portata di mano la cassetta di pronto soccorso.



Dispositivi di sicurezza della macchina

In questo capitolo vengono presentati i dispositivi di sicurezza della macchina, la loro funzione, il controllo e la manutenzione necessari per assicurarne una funzione ottimale. Vedi al capitolo *Che cosa c'è?*, per individuare la posizione di questi componenti sulla macchina.

La durata della macchina può ridursi e il rischio di incidenti aumentare se la manutenzione non viene eseguita correttamente e se l'assistenza e/o le riparazioni non vengono effettuate da personale qualificato. Per ulteriori informazioni rivolgersi alla più vicina officina di assistenza.

IMPORTANTE!

Tutte le riparazioni e l'assistenza della macchina vanno eseguite da personale specializzato. Questo vale soprattutto per i dispositivi di sicurezza. Se la macchina non supera tutti i controlli sottoelencati, contattare l'officina autorizzata. L'acquisto di uno dei nostri prodotti garantisce l'assistenza di personale qualificato. Se non avete acquistato la macchina presso un rivenditore con centro di assistenza, informatevi sull'ubicazione della più vicina officina autorizzata.



AVVERTENZA! Non usare mai una macchina con dispositivi di sicurezza guasti. Questi dispositivi vanno controllati e sottoposti a manutenzione secondo quanto descritto in questo capitolo. Se la macchina non supera tutti i controlli, contattare un'officina per le necessarie riparazioni.

Fermo del gas

Il fermo del gas impedisce le accelerazioni involontarie. Quando il fermo (A) viene premuto nell'impugnatura (mentre si impugna la motosega), si libera il comando del gas (B). Rilasciando l'impugnatura l'acceleratore e il fermo si bloccano nella loro posizione di riposo. Questo meccanismo è azionato da due molle di ritorno

indipendenti. In questa posizione il gas è bloccato automaticamente sul minimo.

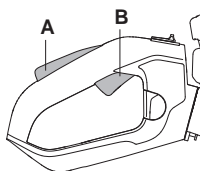

Controllare che l'acceleratore sia bloccato sul minimo quando il fermo è in posizione di riposo.

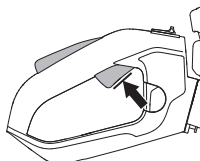

Premere sul fermo del gas e controllare che ritorni in posizione di riposo non appena viene rilasciato.

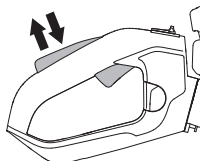

Controllare che acceleratore e fermo del gas si muovano liberamente e che le molle di richiamo funzionino a dovere.

Vedi istruzioni alla voce *Avviamento*. Avviare il tagliaerba ed accelerare a pieno gas. Lasciar andare l'acceleratore e accertarsi che i coltelli si fermino e restino fermi. Se i coltelli ruotano mentre l'acceleratore è al minimo regolare il minimo nel carburatore. Vedi istruzioni alla voce *Manutenzione*.

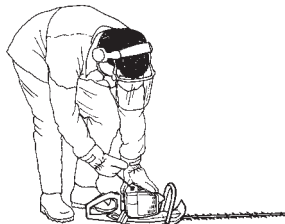

NORME GENERALI DI SICUREZZA

Interruttore di arresto

L'interruttore di arresto serve a spegnere il motore.

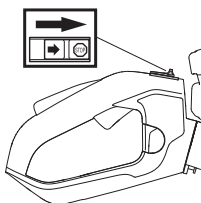

Mettere in moto e controllare che il motore si spenga portando l'interruttore in posizione di arresto. Il contatto di arresto torna automaticamente in posizione di avviamento. Prevenire l'avviamento involontario staccando sempre il cappuccio dalla candela prima di effettuare operazioni di montaggio, controllo e/o manutenzione.

Protezione della mano



La protezione della mano evita il contatto involontario con i coltelli durante il lavoro, ad esempio nel caso in cui l'operatore perda il controllo dell'impugnatura anteriore.

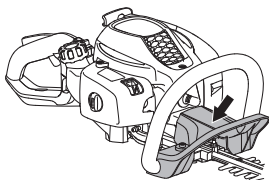

Controllare che la protezione della mano sia ben fissa.

Controllare che la protezione della mano sia integra.

Sistema di smorzamento delle vibrazioni



Il sistema di smorzamento delle vibrazioni adottato, elimina la maggior parte delle vibrazioni che si sviluppano durante l'uso della macchina.

Il sistema di smorzamento delle vibrazioni della macchina ne riduce la propagazione tra gruppo motore/gruppo di taglio e impugnature.

Il corpo motore, compreso il gruppo di taglio, è sospeso al manubrio tramite quattro bussole in gomma.

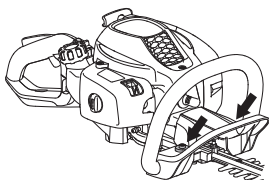

Controllare con regolarità che gli smorzatori non siano deformati o lesi. Controllare che gli elementi ammortizzatori siano integri e ben fissati.



AVVERTENZA! L'esposizione eccessiva alle vibrazioni può causare lesioni neurovascolari a chi soffre di disturbi circolatori. In caso di sintomi riferibili ad un'esposizione eccessiva alle vibrazioni contattare il medico. Tali sintomi possono essere torpore, perdita della sensibilità, "punture", "prurito", dolore, riduzione o perdita della forza, decolorazioni della pelle o modifiche strutturali della sua superficie. Tali sintomi si riscontrano soprattutto nelle mani, nei polsi e alle dita. Il rischio può aumentare con le basse temperature.

Marmitta



La marmitta è costruita in modo da assicurare il minimo livello di rumorosità e da allontane i gas di scarico del motore dall'operatore. La marmitta con catalizzatore è inoltre concepita per ridurre le sostanze nocive nei gas di scarico.



Il rischio d'incendio è particolarmente alto in paesi a clima caldo e secco. Per questa ragione alcune marmitte sono dotate di una retina parascintille. Controllate se la vostra macchina ha una marmitta munita di questa retina.



È di estrema importanza seguire le istruzioni relative a controllo, manutenzione e servizio della marmitta.

Non usare mai la macchina se la marmitta è in cattive condizioni.



Controllare con regolarità che la marmitta sia ben fissa nella macchina.



NORME GENERALI DI SICUREZZA

Se la macchina è dotata di marmitta con retina parascintille, questa va pulita regolarmente con una spazzola di metallo. Se la retina è ostruita il motore si surriscalda e può danneggiarsi seriamente.

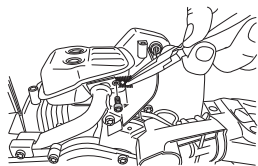

AVVERTENZA! La marmitta catalitica è molto calda sia durante l'esercizio che all'arresto del motore. Questo vale anche con il motore al minimo. Il contatto può provocare ustioni. Attenzione al pericolo di incendio!



AVVERTENZA! L'interno della marmitta contiene sostanze chimiche che potrebbero essere cancerogene. Evitare il contatto con queste sostanze in caso di marmitta danneggiata.



AVVERTENZA! Non dimenticate che: i gas di scarico del motore sono molto caldi e possono contenere scintille in grado di provocare incendi. Non avviare mai la macchina in ambienti chiusi o vicino a materiale infiammabile!

Lama e protezione lama



La parte esterna delle lame (1) è sagomata come protezione lama. La protezione lama serve a evitare che qualche parte del corpo venga a contatto con le lame.

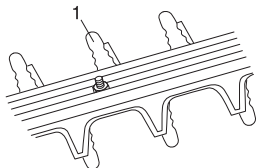

Controllare la protezione del coltello per escludere eventuali danni o deformazioni. Sostituire il gruppo di taglio se è piegato o danneggiato.

Riduttore

Lavorando con la macchina il riduttore si riscalda. Evitare di toccare il riduttore per evitare ustioni.

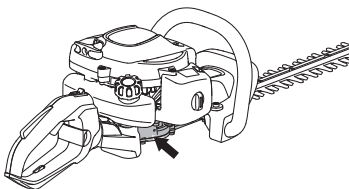

OPERAZIONI CON IL CARBURANTE

Carburante

Non accendere mai la macchina:

- 1 Se è stato versato del carburante sulla macchina. Eliminare ogni traccia di sporco e lasciare evaporare i resti di benzina.
- 2 Se avete versato del carburante su voi stessi o sui vostri abiti, cambiare abiti. Lavare le parti del corpo che sono venute a contatto con il carburante. Usare acqua e sapone.
- 3 Se vi sono perdite di carburante nella macchina. Controllare con regolarità la presenza di eventuali perdite dal tappo del serbatoio o dai tubi di alimentazione.

Trasporto e rimessaggio

- Dopo l'uso, attendere che il tagliasièpi si sia raffreddato prima di riporlo per il rimessaggio.
- Il rimessaggio e il trasporto della macchina e del carburante devono essere eseguiti in modo che eventuali perdite o vapori non rischino di venire a contatto con scintille o fiamme aperte, generate ad esempio da macchine elettriche, motori elettrici, contatti/interruttori o caldaie.
- Per il rimessaggio e il trasporto del carburante usare recipienti adeguati ed omologati per tale scopo.
- In caso di rimessaggio della macchina per un periodo prolungato il serbatoio del carburante va svuotato. Per l'eliminazione dei resti inutilizzati di carburante rivolgersi al più vicino distributore di benzina.
- Accertarsi che la macchina sia ben pulita e che sia stata sottoposta a tutte le operazioni di assistenza prima di ogni rimessaggio a lungo termine.
- Durante il trasporto e il rimessaggio della macchina la protezione per il trasporto deve essere sempre montata sul gruppo di taglio.
- Mettere in sicurezza la macchina durante il trasporto.



AVVERTENZA! Il carburante va maneggiato con cautela. Tenere presenti i rischi d'incendio, esplosione e intossicazione in caso di aspirazione.

Carburante

N.B! La macchina è dotata di motore a due tempi che deve sempre funzionare con una miscela di benzina e olio per motori a due tempi. Per assicurare una corretta miscelazione, misurare con cura la quantità d'olio da mescolare alla benzina. Se la quantità di carburante è limitata, anche un piccolo errore nella quantità d'olio influisce notevolmente sulla miscela.



AVVERTENZA! Il carburante e i vapori tossici sono altamente infiammabili e la loro inalazione o il contatto cutaneo possono provocare gravi lesioni. Agire dunque con cautela maneggiando il carburante e assicurare una buona ventilazione dell'ambiente durante l'operazione.

Benzina



N.B! Utilizzare sempre benzina di alta qualità, minimo 90 ottani (RON), miscelata a olio. Se la macchina è dotata di marmitta catalitica (vedere il capitolo Dati tecnici), utilizzare sempre benzina senza piombo di alta qualità miscelata a olio. La benzina contenente piombo danneggia la marmitta catalitica.

Usare nei casi in cui sia possibile una benzina ecologica, la cosiddetta benzina alchilata.



- Il numero minimo di ottani raccomandato è 90 (RON). Se si utilizza una benzina con un numero di ottani inferiore a 90, il motore può strappare. In tal caso la temperatura del motore aumenta e possono verificarsi gravi avarie.
- In caso di uso continuo ad alto regime si raccomanda una benzina ad alto numero di ottani.

Olio per motori a due tempi

- Per un risultato ottimale, utilizzare l'olio per motori a due tempi Universal, Universal powered by McCULLOCH, studiato appositamente per i nostri motori a due tempi con raffreddamento ad aria.
- Non utilizzare mai olio per motori a due tempi formulato per motori fuoribordo con raffreddamento ad acqua (outboardoil - TCW).
- Non usare mai olio per motori a quattro tempi.
- Un olio di qualità scadente o una miscela carburante/olio troppo ricca può pregiudicare il corretto funzionamento della marmitta e ridurne la vita utile.
- Miscela
1:50 (2%) con olio per motori a due tempi Universal, Universal powered by McCULLOCH.
1:33 (3%) con altri oli per motori a due tempi con raffreddamento ad aria classificati a norma JASO FB/ISO EGB.

OPERAZIONI CON IL CARBURANTE

Benzina, litri	Olio per motori a due tempi, litri	
	2% (1:50)	3% (1:33)
5	0,10	0,15
10	0,20	0,30
15	0,30	0,45
20	0,40	0,60

Preparazione della miscela

- Preparare la miscela in recipiente pulito e a parte, omologato per la benzina.
- Iniziare con il versare metà della benzina da usare. Aggiungere tutto l'olio. Mescolare agitando. Versare la benzina rimanente.
- Mescolare (agitare) accuratamente prima di procedere al rifornimento.



- Preparare una quantità di miscela necessaria al massimo per un mese.
- In caso di rimessaggio prolungato, vuotare e pulire il serbatoio del carburante.



AVVERTENZA! La marmitta catalitica è molto calda durante l'uso e subito dopo l'arresto del motore. Questo vale anche con il motore al minimo. Attenzione al pericolo di incendio, specialmente in presenza di materiali e/o gas infiammabili.

Rifornimento



AVVERTENZA! I seguenti accorgimenti diminuiscono il pericolo di incendio:

Non fumare o portare sorgenti di calore vicino al carburante.

Effettuare sempre il rifornimento a motore spento.

Rifornire in un'area ben ventilata. Non rifornire mai la macchina in ambienti chiusi.

Spegnere il motore e lasciarlo raffreddare alcuni minuti prima del rifornimento.

Aprire il tappo del serbatoio con cautela, per eliminare eventuali sovrappressioni.

Dopo il rifornimento chiudere bene il tappo.

Allontanare sempre la macchina dal luogo e dalla fonte di rifornimento prima della messa in moto.

- Utilizzare una tanica carburante con protezione anti-troscottamento.
- Pulire tutt'intorno al tappo del serbatoio. La presenza d'impurità nel serbatoio può causare guasti.
- Agitare il contenitore della miscela prima di versarla nel serbatoio per assicurarsi che essa sia ben mescolata.

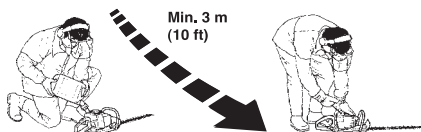

AVVIAMENTO E ARRESTO

Controlli prima dell'avviamento



- Ispezionare l'area di lavoro. Rimuovere gli oggetti che potrebbero venir lanciati in aria.
- Controllare il gruppo di taglio. Non usare mai dei coltelli non taglianti, spezzati o danneggiati.
- Controllare che la macchina sia in perfette condizioni. Controllare che tutti i dadi e le viti siano ben serrati.
- Assicuratevi che il riduttore sia sufficientemente lubrificato. Vedi istruzioni alla voce Riduttore.
- Controllare che il gruppo di taglio si arresti sempre con il motore al minimo.
- Non utilizzare la macchina per scopi diversi da quelli previsti.
- Controllare che impugnature e dispositivi di sicurezza funzionino a dovere. Non usare mai una macchina che manchi di qualche componente o modificata rispetto alle specifiche.
- Tutti i coperchi devono essere correttamente montati e integri prima dell'avviamento della macchina.

Avviamento e arresto



AVVERTENZA! La scatola ingranaggi deve essere montata prima di mettere in moto la macchina, altrimenti la frizione potrebbe allentarsi e causare lesioni personali.

Spostare sempre la macchina di almeno 3 metri dal luogo del rifornimento prima della messa in moto. Situare la macchina su una superficie stabile. Considerare che i coltelli iniziano a muoversi già alla messa in moto. Controllare che i coltelli non possano toccare corpi estranei. Controllare che non vi siano dei non addetti ai lavori nella zona delle operazioni, altrimenti esiste il rischio di gravi danni alle persone. La distanza di sicurezza corrisponde a 15 metri.

Motore freddo

(1) Comando valvola dell'aria



Portare il comando dell'aria in posizione di starter.

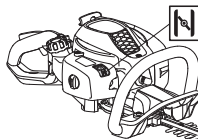

(2) Pompa carburante:



Premere ripetutamente la sacca in gomma della pompa del carburante finché non inizia a riempirsi di carburante (circa 6 pressioni). Non è necessario riempire completamente la sacca.

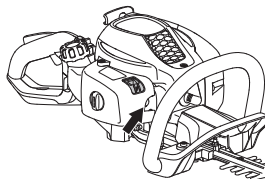

(3) Avviamento



Premere il corpo della macchina contro il terreno con la mano sinistra (NOTA! Non con il piede!). Afferrare la manopola di avviamento, estrarre lentamente la cordicella di avviamento con la mano destra fino a quando si avverte resistenza (i ganci di avviamento entrano in azione) e tirare con movimenti rapidi e decisi. **Non avvolgere mai la cordicella di avviamento intorno alla mano.**



AVVIAMENTO E ARRESTO

(4, 5)



Non appena il motore si accende riportare immediatamente indietro il comando della valvola dell'aria e ripetere i tentativi di avviamento finché il motore non parte.

N.B! Quando il comando della valvola dell'aria viene riportato alla posizione originale, il motore gira a un regime più elevato, la cosiddetta posizione di avviamento dell'acceleratore, dopodiché le lame si muovono. Per rilasciare la posizione di avviamento dell'acceleratore, accelerare usando la leva dell'acceleratore.

N.B! Non estrarre completamente la cordicella e non lasciare la maniglia di avviamento con la cordicella estratta. Questo potrebbe danneggiare la macchina.

Motore caldo



Premere il corpo della macchina contro il terreno con la mano sinistra (NOTA! Non con il piede!). Afferrare la manopola di avviamento, estrarre lentamente la cordicella di avviamento con la mano destra fino a quando si avverte resistenza (i ganci di avviamento entrano in azione) e tirare con movimenti rapidi e decisi.

Non avvolgere mai la cordicella di avviamento intorno alla mano.



Arresto

Il motore si ferma portando il contatto di arresto in posizione di arresto.

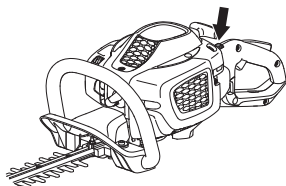

N.B!

Il contatto di arresto torna automaticamente in posizione di avviamento. Prevenire l'avviamento involontario staccando sempre il cappuccio dalla candela prima di effettuare operazioni di montaggio, controllo e/o manutenzione.

Istruzioni generali di lavoro

IMPORTANTE!

Questa sezione descrive le norme di sicurezza basilari per l'uso del tosasiepi.

Trovandosi in una situazione di insicurezza riguardo all'uso della macchina rivolgersi ad un esperto. Contattare il proprio rivenditore o l'officina di servizio.

Evitare qualsiasi lavoro per il quale non ci si sente sufficientemente qualificati.



AVVERTENZA! La macchina può provocare gravi lesioni personali. Leggere attentamente le norme di sicurezza. Apprendete l'uso corretto della macchina.



AVVERTENZA! Attrezzo di taglio. Non toccare l'attrezzo senza aver prima spento il motore.

Norme di sicurezza per l'ambiente circostante

- Non permettere che la macchina sia utilizzata da bambini.
- Osservare l'ambiente circostante per escludere il rischio che persone o animali vengano a contatto con gli attrezzi di taglio.
- Accertarsi che nessuno si avvicini ad una distanza inferiore a 15 m durante il lavoro.
- Non consentire mai ad altri l'utilizzo della macchina senza accertarsi che abbiano capito il contenuto del manuale di istruzioni.
- Non lavorare mai su una scala, uno sgabello o in altra posizione sollevata da terra che non sia ben fissata.

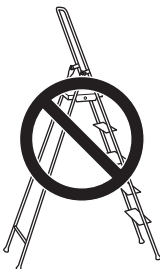

- Tenere presente che l'operatore è responsabile di eventuali incidenti o pericoli per gli altri o le cose.

Norme di sicurezza durante il lavoro



- Lavorare sempre in posizione sicura e stabile.
- Non lasciare mai la macchina incustodita a motore acceso.
- Tenere sempre la macchina con entrambe le mani. Tenere la macchina davanti al corpo.

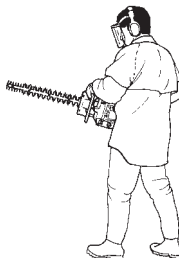

- Accertarsi che mani e piedi non tocchino il gruppo di taglio a motore acceso.



- Una volta spento il motore, tenere mani e piedi lontani dal gruppo di taglio fino al suo completo arresto.
- Fare attenzione ad eventuali ramoscelli che potrebbero venir lanciati in aria durante l'operazione.
- Non operare troppo vicini al suolo. Pietre o altri corpi estranei potrebbero venir lanciati in aria.
- Esaminare l'oggetto di taglio per escludere la presenza di corpi estranei, quali cavi elettrici, insetti, animali ecc., oppure di elementi che potrebbero danneggiare il gruppo di taglio, ad esempio gli oggetti metallici.
- In caso di collisione con un oggetto o all'insorgere di vibrazioni fermare la macchina. Togliere il cavo di accensione dalla candela. Controllare che la macchina non presenti danni. Riparare eventualmente ogni danno riscontrato.

TECNICA DI LAVORO

- Se corpi estranei rimangono impigliati nelle lame mentre l'utensile di taglio è in funzione, spegnere il motore ed attendere che l'utensile di taglio si sia arrestato completamente prima di pulire le lame. Staccare il cavo dalla candela.

Se le lame si bloccano, possono essere allentate inserendo la chiave combinata nella scatola ingranaggi. Rimuovere il tappo del lubrificante, inserire la chiave combinata negli ingranaggi e ruotarla avanti e indietro.

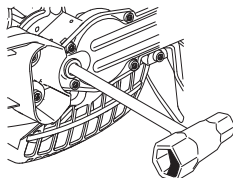

Norme di sicurezza dopo il lavoro



- Quando la macchina non viene usata coprire sempre il gruppo di taglio con la protezione per il trasporto.
- Accertarsi sempre che il gruppo di taglio si sia fermato prima di eseguire pulizia, riparazioni o controlli. Staccare il cavo di accensione dalla candela.
- Usare sempre dei guanti robusti durante la riparazione del gruppo di taglio. Questo è molto tagliente e ci si può ferire molto facilmente.



- Conservare la macchina fuori dalla portata dei bambini.
- Utilizzare esclusivamente ricambi originali per le riparazioni.

Tecnica fondamentale di lavoro

- Durante il taglio delle sezioni laterali lavorare con movimenti oscillanti dal basso verso l'alto.
- Adeguare l'accelerazione al carico.
- Durante il taglio della siepe il motore deve essere sempre girato in senso opposto alla siepe.
- Per ottenere un equilibrio ottimale, tenere la macchina il più possibile vicina al corpo.

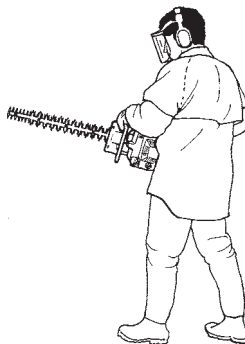

- Assicuratevi che la punta non tocchi il terreno.
- Non forzate l'operazione, muovetevi ad una velocità costante, facendo in modo che tutti i rami vengano tagliati lasciando una superficie uniforme.

ERGOLITE 6028

L'impugnatura posteriore del tagliasepi può essere regolata su cinque posizioni tirando il fermo in fuori. Vedi figura. Per la regolazione dell'impugnatura, il tagliasepi deve essere spento o al minimo.

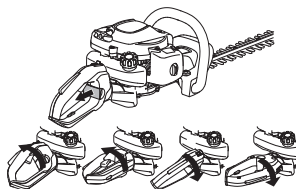

- Durante il lavoro l'impugnatura deve essere sempre rivolta verso l'alto, qualunque sia la direzione di avanzamento delle lame.

Carburatore

Regolazione del regime minimo

Prima di effettuare ogni regolazione, verificate che il filtro dell'aria sia pulito e che il coperchio del filtro dell'aria sia al posto giusto. Accertarsi che la posizione di avviamento dell'acceleratore sia disinserita.

Regolare il regime minimo utilizzando la vite di regolazione del minimo T, nel caso sia necessaria una nuova messa a punto. Girare prima la vite T in senso orario fino a quando il gruppo di taglio comincia a ruotare. Girare poi la vite in senso antiorario fino a quando il gruppo di taglio si arresta. Il regime minimo è regolato correttamente quando il motore funziona uniformemente in ogni posizione. Dovrebbe inoltre esserci un buon margine fino al regime in cui il gruppo di taglio comincia a muoversi.

Regime consigliato con motore al minimo: Vedi istruzioni alla voce Caratteristiche tecniche.

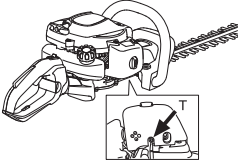

AVVERTENZA! Se non è possibile regolare il regime del minimo affinché il gruppo di taglio si fermi, contattate il rivenditore/servizio di assistenza. Evitate di utilizzare la macchina prima che questa sia stata correttamente regolata o riparata.

Marmitta



N.B! Alcune marmitte sono dotate di catalizzatore. Per controllare se la vostra macchina è dotata di marmitta catalitica vedere al capitolo Dati tecnici.

La marmitta è dimensionata in modo da diminuire la rumorosità e per allontanare i gas di scarico dall'operatore. I gas di scarico sono caldi e possono contenere scintille, pericolose in presenza di materiale infiammabile.

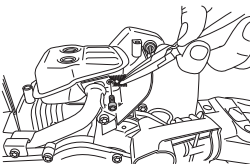

Alcune marmitte sono dotate di una speciale retina parascintille. Se la macchina è dotata di una marmitta di questo tipo, deve essere pulita. Per un risultato ottimale usare una spazzola di acciaio.

Nelle marmitte senza convertitore catalitico, la retina dev'essere pulita ed eventualmente sostituita una volta alla settimana. **In caso di retina danneggiata questa deve essere sostituita.** Se la retina si ottura frequentemente, può indicare che il carburatore non è regolato correttamente o che è stato miscelato troppo olio con la benzina.

Nelle marmitte dotate di convertitore catalitico, la retina dev'essere controllata ed eventualmente pulita una volta al mese. **In caso di retina danneggiata questa deve essere sostituita.** Se la retina è spesso ostruita, questo può essere un segno del fatto che le funzioni del catalizzatore sono ridotte. Contattare il rivenditore per il controllo. Una retina ostruita provoca il surriscaldamento della macchina con conseguenti danni a cilindro e pistone.

N.B! Non usare mai la macchina se la marmitta non è in buone condizioni.



AVVERTENZA! La marmitta catalitica è molto calda sia durante l'esercizio che all'arresto del motore. Questo vale anche con il motore al minimo. Il contatto può provocare ustioni. Attenzione al pericolo di incendio!

Sistema di raffreddamento

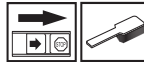

La macchina è dotata di sistema di raffreddamento per mantenere al minimo la temperatura di esercizio.

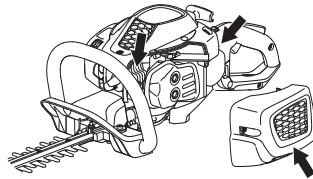

Il sistema è costituito da:

- 1 Flange di raffreddamento sul cilindro.
- 2 Coperchio del cilindro (convoglia l'aria di raffreddamento verso il cilindro).
- 3 Presa d'aria attraverso il carter motore (all'interno del serbatoio).

Pulire il sistema di raffreddamento con una spazzola una volta la settimana, più spesso se necessario. Se il sistema di raffreddamento è sporco o ostruito provoca il surriscaldamento della macchina, con conseguenti danni a cilindro e pistone.

Candela



Lo stato della candela dipende da:

- Carburatore non tarato.
- Miscela carburante/olio non corretta (quantità eccessiva di olio oppure olio non idoneo).
- Filtro dell'aria ostruito.

Questi fattori causano depositi sull'elettrodo della candela, e conseguenti disturbi di funzionamento e di messa in moto.

Se la macchina ha potenza insoddisfacente, difficoltà di messa in moto o il minimo irregolare, controllare innanzitutto la candela. Se questa è incrostata, pulirla e controllare la distanza tra gli elettrodi, che deve essere 0,5 mm. La candela andrebbe cambiata di regola dopo circa un mese di esercizio o prima se necessario.

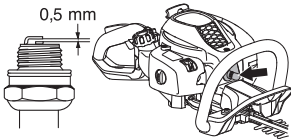

N.B! Usare candele originali o di tipo raccomandato! Altre candele possono danneggiare cilindro e pistone. Controllare che la candela sia munita di dispositivo di soppressione interferenze radio.

Filtro dell'aria



Pulire regolarmente il filtro dell'aria per evitare :

- Disturbi di carburazione
- Problemi di messa in moto
- Riduzione della potenza sviluppata
- Inutile usura dei componenti del motore
- Consumi più elevati.

Il filtro dev'essere pulito ogni 25 ore di esercizio o più spesso se l'ambiente è estremamente polveroso.

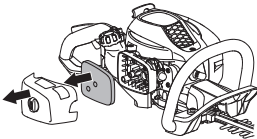

Pulizia del filtro dell'aria

Smontare il coperchio del filtro dell'aria ed estrarre il filtro. Lavarlo in acqua saponata calda. Lasciare asciugare il filtro, quindi oliarlo secondo le istruzioni.

Il filtro non ritorna mai completamente pulito. Pertanto va sostituito periodicamente con uno nuovo. **Un filtro danneggiato va sostituito immediatamente.**

Lubrificazione del filtro dell'aria



Utilizzare sempre olio per filtro, art. no. 531 00 92-48. Quest'olio contiene un solvente che ne facilita la distribuzione uniforme nel filtro. Evitare quindi il contatto diretto con la pelle.

Porre il filtro in un sacchetto di plastica e versarvi il lubrificante. Cercare di distribuire l'olio manipolando il sacchetto. Avvolgere bene il filtro dentro il sacchetto stringendolo con le mani e far fuoriuscire l'olio eccedente prima di montare il filtro nella macchina. Non usare mai normale olio per motore. Questo passa attraverso il filtro con una certa velocità per poi depositarsi sul fondo.

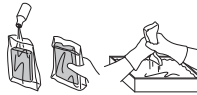

Riduttore



Sulla scatola ingranaggi è presente un tappo per il rabbocco del lubrificante. Usare il tubo di ingrassaggio per rabboccare il grasso; ripetere ogni 25 ore. Utilizzare il grasso speciale Husqvarna.

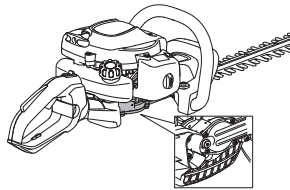

N.B! Il riduttore non dev'essere riempito completamente di grasso. Il grasso si espande con il calore proveniente dalla macchina in esercizio. Riempiendo completamente il riduttore si corre il rischio di rovinare le guarnizioni o di incorrere in perdite di grasso.

Il lubrificante nell'alloggiamento del riduttore non va normalmente cambiato se non in caso di eventuali riparazioni.

Gruppo di taglio

Controllare che le viti del gruppo di taglio siano ben inserite in sede. Serrarle con una coppia di serraggio di 7-10 Nm.

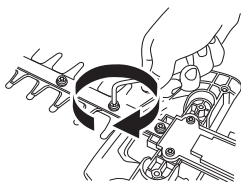

Pulizia e lubrificazione



Ripulire i coltelli dalla resina o dalla linfa proveniente dalle piante servendosi del detergente 531 00 75-13 (UL22) sia prima che dopo l'uso.

Controllare che i bordi delle lame non siano danneggiati o deformati. Limare le eventuali bavature.

Controllare che le lame si muovano liberamente. Rimuovere il tappo di lubrificazione nella scatola ingranaggi, inserire la chiave combinata e ruotarla avanti e indietro.

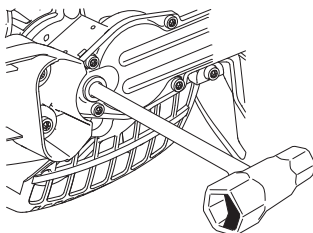

Lubrificare i portacoltelli con un lubrificante speciale, n. art. 531 00 75-12 (UL 21) prima del rimessaggio a lungo termine.

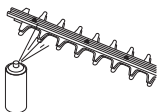

MANUTENZIONE

Schema di manutenzione

Qui di seguito troverete una lista delle operazioni di manutenzione da eseguire sulla macchina. La maggior parte dei punti è descritta al capitolo Manutenzione. L'utilizzatore può eseguire solo le operazioni di manutenzione e assistenza descritte in questo manuale delle istruzioni. Per operazioni di maggiore entità rivolgersi ad un'officina autorizzata.

Manutenzione	Ad ogni utilizzo:	Dopo 40 ore di esercizio	Dopo 100 ore di esercizio
Pulire le parti esterne della macchina.	Ogni volta che si utilizza la macchina		
Controllare che il blocco dell'acceleratore e l'acceleratore funzionino in modo sicuro.	X		
Per ridurre il pericolo di incendio, pulire la marmitta, il tubo di scarico e il motore rimuovendo sporcizia, foglie, lubrificante in eccesso ecc.	X		
Controllare che l'interruttore d'arresto funzioni.	X		
Controllare che i coltelli non si muovano col motore al minimo.	X		
Controllare che le lame siano integre e non presentino crepe oppure altri danni. Sostituire le lame all'occorrenza.	X		
Controllare la protezione lama per escludere eventuali danni o deformazioni. Sostituire la lama se la protezione lama è piegata o danneggiata.	X		
Sostituire il gruppo di taglio se è piegato o danneggiato.	X		
Controllare che la protezione della mano sia integra. Sostituirla se è danneggiata.	X		
Controllare che dadi e viti siano ben serrati.	X		
Controllare che non ci siano perdite di carburante nel motore, nel serbatoio o nei flessibili carburante.	X		
Pulire il filtro dell'aria e oliarlo. Il filtro dev'essere pulito più spesso se l'ambiente è estremamente polveroso.	(25 tim).		
Controllare il dispositivo di avviamento con la relativa cordicella.		X	
Controllare l'integrità degli smorzatori di vibrazioni.		X	
Pulire la candela esternamente. Smontarla e controllare la distanza fra gli elettrodi. Regolare la distanza portandola a 0,5 mm o sostituire la candela. Controllare che la candela sia munita di dispositivo di soppressione interferenze radio.		X	
Pulire l'impianto di raffreddamento della macchina.		X	
Pulire il carburatore esternamente e lo spazio attorno ad esso.		X	
Riempire di grasso la scatola del cambio. Eseguire l'operazione circa ogni 25 ore di esercizio.		X	
Controllare che le viti che fissano i coltelli siano ben serrate.		X	
Controllare ed eventualmente pulire la retina parascintille della marmitta (solo marmitte con catalizzatore).		X	
Pulire internamente il serbatoio del carburante.			X
Controllare che l'interno del filtro del carburante non sia sporco e che il tubo pescante non presenti incrinature o altri difetti. Sostituire se necessario.			X
Controllare tutti i cavi e i collegamenti.			X
Controllare che la frizione, le molle della frizione e il tamburo della frizione non siano usurati. Sostituire se necessario presso un'officina autorizzata.			X
Sostituire la candela. Controllare che la candela sia munita di dispositivo di soppressione interferenze radio.			X

CARATTERISTICHE TECNICHE

Caratteristiche tecniche

Caratteristiche tecniche	SUPERLITE 4528	ERGOLITE 6028
Motore		
Cilindrata, cm ³	21,7	21,7
Alesaggio, mm	32	32
Corsa, mm	27	27
Regime del motore al minimo, giri/min	2800	2800
Regime di massima raccomandato, giri/min	9000	9000
Potenza max. motore a norma ISO 8893, kW/ giri/min.	0,6/7800	0,6/7800
Marmitta catalitica	Sì	Sì
Sistema di accensione con regolazione del regime	Sì	Sì
Sistema di accensione		
Candela	NGK CMR6A	NGK CMR6A
Distanza all'elettrodo, mm	0,5	0,5
Carburante, lubrificazione		
Capacità serbatoio carburante, litri	0,3	0,3
Peso		
Peso, escluso carburante, kg	4,8	5,0
Emissioni di rumore		
(vedere annot. 1)		
Livello potenza acustica, misurato dB(A)	100	100
Livello potenza acustica, garantito L _{WA} dB(A)	101	101
Livelli di rumorosità		
(vedi nota 2)		
Livello di pressione acustica equivalente rispetto all'udito dell'operatore, misurato in base alle norme EN ISO 10517, dB(A):	93	93
Livelli di vibrazioni		
(vedi nota 3)		
Livelli di vibrazione equivalenti (a _{pv,eq}) all'impugnatura, misurati in base alle norme EN ISO 10517, in m/s ²		
Impugnatura anteriore/posteriore:	3,5/4,4	4,1/4,2
Coltelli		
Tipo	Coltello a doppio taglio	Coltello a doppio taglio
Lunghezza, mm	450	590
Velocità dei coltelli, tagli/min	4050	4050

Nota 1: Emissione di rumore nell'ambiente misurato come potenza acustica (L_{WA}) in base alla direttiva CE 2000/14/CE. Il livello di potenza acustica riportato per la macchina è stato misurato con il gruppo di taglio originale che emette il livello massimo. La differenza tra potenza acustica misurata e garantita è che la potenza acustica garantita comprende anche la dispersione nel risultato di misurazione e le variazioni tra le diverse macchine dello stesso modello come da Direttiva 2000/14/CE.

Nota 2: I dati riportati per il livello di pressione acustica equivalente della macchina hanno una dispersione statistica tipica (deviazione standard) di 1 dB (A).

Nota 3: I dati riportati per il livello di vibrazione equivalente hanno una dispersione statistica tipica (deviazione standard) di 1 m/s².

CARATTERISTICHE TECNICHE

Dichiarazione di conformità CE (Solo per l'Europa)

La **Husqvarna AB**, SE-561 82 Huskvarna, Svezia, tel.: +46-36-146500, dichiara con la presente che i tosasiepi **SUPERLITE 4528**, **ERGOLITE 6028 McCULLOCH**, a partire dai numeri di serie del 2011 in poi (l'anno viene evidenziato nel marchio di fabbrica ed è seguito da un numero di serie) sono conformi alle disposizioni della DIRETTIVA DEL CONSIGLIO:

- del 17 maggio 2006 "sulle macchine" **2006/42/CE**
- del 15 dicembre 2004 "sulla compatibilità elettromagnetica" **2004/108/CE**.
- dell'8 maggio 2000 "sull'emissione di rumore nell'ambiente" **2000/14/CE**. Valutazione della conformità eseguita ai sensi dell'Allegato V.

Per informazioni relative alle emissioni di rumore, vedi capitolo Dati tecnici. Sono state applicate le seguenti norme: **EN ISO 12100-2:2009**, **CISPR 12:2007**, **EN ISO 10517:2009**

l'SMP Svensk Maskinprovning AB, Fyrisborgsgatan 3, SE-754 50 Uppsala, Svezia, ha eseguito il controllo-tipo facoltativo per la Husqvarna AB. I certificati portano i numeri:

SEC/11/2327, **01/094/017** - SUPERLITE 4528, ERGOLITE 6028

Huskvarna, 13 ottobre 2011

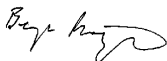

Bengt Frögélius, Responsabile ricerca e sviluppo (Rappresentante autorizzato per Husqvarna AB e responsabile della documentazione tecnica.)

SÜMBOLITE TÄHENDUS

Sümbolid

ETTEVAATUST! Hekilõikur võib olla ohtlik riist, kui seda kasutatakse hooletult või valesti ja põhjustada isegi eluohtlikke vigastusi. Väga tähtis on lugeda kasutusjuhend läbi ja kõigest aru saada.



Loe käsitsemisõpetus põhjalikult läbi, et kõik eeskirjad oleksid täiesti arusaadavad, enne kui seadet kasutama hakkad.



Kasuta alati:

- Heakskiidetud kõrvaklappe
- Heakskiidetud silmakaitseid



Seade vastab EL kehtivatele direktiividele.



Kasuta alati heakskiidetud kaitsekindaid.



Kasutage mittelibisevaid jalatseid.



Ümbritsevasse keskkonda leviv müra vastavalt Euroopa Ühenduse direktiivile. Andmed seadme emissiooni kohta on toodud peatükis Tehnilised andmed ja etiketil.



Süüde; õhuklapp: Vii õhuklapp käivitusasendisse.



Kütusepump.



Käivitamisjuhend Vt. juhiseid alajaotusest Käivitamine ja seiskamine.

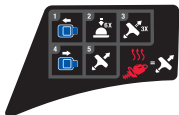

Ülejäänud seadmel toodud sümbolid/tähised vastavad erinevates riikides kehtivatele sertifitseerimisnõuetele.

Mootori välja lülitamiseks tuleb seiskamislülitit viia asendisse "STOPP". TÄHELEPANU! Seiskamislülitit läheb ise lähteasendisse. Et vältida seadme tahtmatut käivitamist, tuleb monteerimistöode, remondi ja hoolduse ajaks võtta süütekünnilt süütepea.

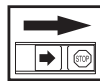

Kasuta alati heakskiidetud kaitsekindaid.

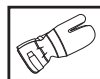

Korrapärane puhastus vajalik.

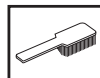

Visuaalne kontroll.



Kanna kaitseprille või näokaitset.



SISUKORD

Sisukord

SÜMBOLITE TÄHENDUS

Sümbolid 222

SISUKORD

Sisukord 223

Enne käivitamist tuleb meeles pidada järgmist: 223

SISSEJUHATUS

Lugupeetud tarbijal 224

MIS ON MIS?

Mis on mis? 225

ÜLDISED OHUTUSEESKIRJAD

Tähtis 226

Isiklik ohutusvarustus 226

Seadme ohutusvarustus 227

KÜTUSE KÄITSEMINE

Ohutusnõuded kütuse käitsemisel 230

Küttesegu 230

Tankimine 231

KÄIVITAMINE JA SEISKAMINE

Kontroll enne käivitamist 232

Käivitamine ja seiskamine 232

TÖÖVÕTTED

Üldised tööeeskirjad 234

HOOLDUS

Karburaator 236

Summuti 236

Jahutussüsteem 236

Süüteküünlad 237

Õhufilter 237

Ülekanne 237

Lõikeosa 238

Puhastamine ja määrimine 238

Hooldusskeem 239

TEHNILISED ANDMED

Tehnilised andmed 240

EÜ kinnitus vastavusest 241

Enne käivitamist tuleb meeles pidada järgmist:

Loe käitsemisõpetus hoolikalt läbi.



ETTEVAATUST! Pikaajaline müra võib tekitada püsiva kuulmiskahjustuse. Sellepärast tuleb alati kanda heakskiidetud kõrvaklappe.



ETTEVAATUST! Seadme algset konstruktsiooni ei tohi muuta ilma tootja loata. Kasuta alati originaalosi. Lubamatud muudatused ja varuosad võivad põhjustada raskeid või isegi eluohtlikke kehavigastusi operaatorile ja teistele.



ETTEVAATUST! Hekilõikur võib olla ohtlik riist, kui seda kasutatakse hooletult või valesti ja põhjustada isegi eluohtlikke vigastusi. Väga tähtis on lugeda kasutusjuhend läbi ja kõigest aru saada.

SISSEJUHATUS

Lugupeetud tarbija!

Täname McCullochi toote kasutamise eest. Olete saanud osaks loost, mis algas kaua aega tagasi, kui McCullochi korporatsioon alustas Teise maailmasõja päevil mootorite tootmist. Alates 1949. aastast, kui McCulloch tutvustas oma esimest kerget ühemehe-kettsaagi, ei ole puutöö enam endine.

Uuenduslike kettsaagide sari kestis läbi aastakümnete ja ettevõtte laienes, esmalt 1950. aastatel lennuki- ja kardimootorite ning 1960. aastatel minikettsaagide valdkonda. Hiljem, 1970. ja 1980. aastatel, lisati tootevalikusse trimmerid ja puhurid.

Tänapäeval jätkab McCulloch Husqvarna grupi osana võimsate mootorite, tehniliste uuenduste ja tugeva inseneritöö traditsioone, mis on juba üle poole sajandi olnud meie tunnusmärkideks. Meie eesmärkideks on langetada kütusekulu, heitgaase ja mürataset, samuti tõsta ohutust ja kasutajasõbralikkust.

Me loodame, et jääte oma McCullochi tootega rahule, sest see on mõeldud teid abistama pikka aega. Toote tööiga pikeneb, kui järgite selles kasutusjuhendis esitatud kasutus-, teenindus- ja hooldusjuhiseid. Kui peaksite vajama professionaalset remondi- või teenindusabi, kasutage meie teenusepakujate otsingumootorit aadressil www.mcculloch.biz.

McCulloch töötab pidevalt oma toodete edasiarendamise alal ja jätab seetõttu endale õiguse teha muuhulgas muudatusi toodete kuju ja välimuse osas.

Selle kasutusjuhendi saate samuti alla laadida aadressilt www.mcculloch.biz.

MIS ON MIS?

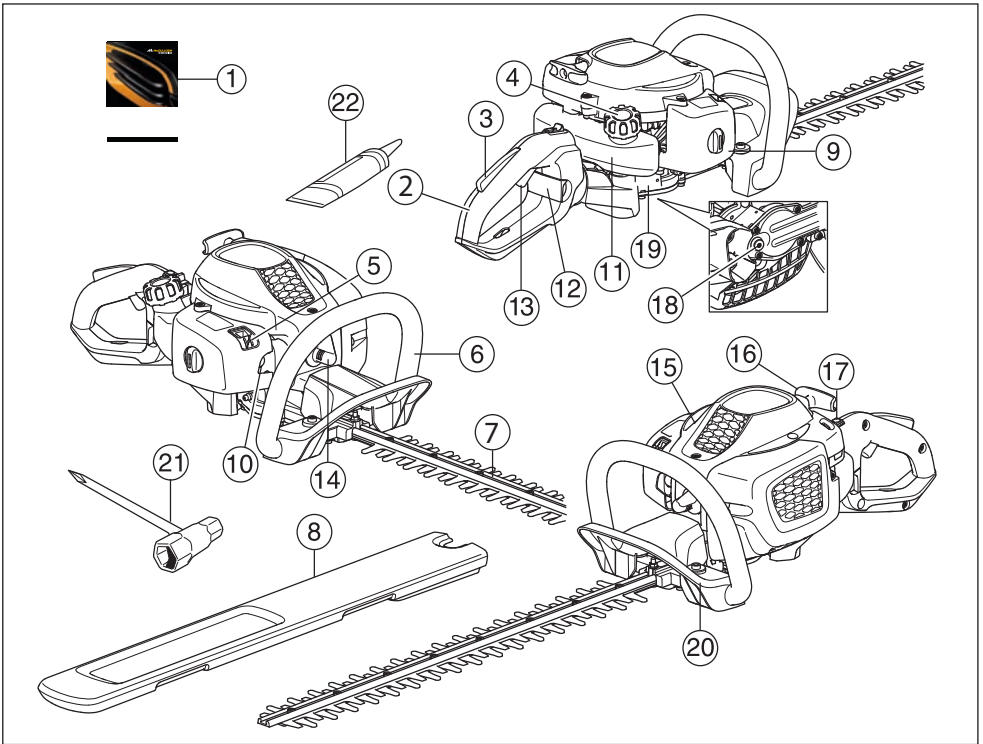

Mis on mis?

- | | |
|---------------------------------|--|
| 1 Käsitsemisõpetus | 12 Käepideme fiksaator (ErgoLite 6028) |
| 2 Käepide | 13 Gaasihoovastik |
| 3 Gaasihoovastiku sulgur | 14 Süütepea ja süüteküünal |
| 4 Paagi kork | 15 Silindri kate |
| 5 Õhuklapp | 16 Käiviti käepide |
| 6 Esikäepide | 17 Seiskamislüliti |
| 7 Lõiketera ja lõiketera kaitse | 18 Määrde lisamine, reduktor |
| 8 Transportkaitse | 19 Ülekanne |
| 9 Õhufiltri kate | 20 Käekaitse. |
| 10 Kütusepump. | 21 Kombivõti |
| 11 Kütusepaak | 22 Määrdetuub |

ÜLDISED OHUTUSEESKIRJAD

Tähtis

TÄHTIS!

See seade on ette nähtud ainult okste lõikamiseks.

Ära kunagi kasuta seadet, mille ehitust on muudetud.

Ära kunagi tööta seadmega, kui oled väsinud, alkoholi tarvitanud või kui oled saanud ravimit, mis mõjub su nägemisele, otsustus- või keskendumisvõimele.

Kanna isiklikku ohutusvarustust. Juhised on toodud alajaotuses Isiklik ohutusvarustus.

Ärge kasutage seadet eriti rasketes ilmaoludes, väga külma, väga tuulise või niiske ilmaga.

Ära kasuta vigastatud seadet. Kontrolli ja hoolda seadet korrapäraselt, nagu käsitlemisõpetuses nõutud. Teatud hooldust tohib teha ainult vastava väljaõppe saanud spetsialist. Juhised on toodud alajaotuses Hooldus.

Enne käivitamist peavad olema kõik kaitsed ja katted oma kohale paigaldatud. Kontrollige, et süütepea ja süütekaabel oleksid kahjustusteta, et elektrilööki ära hoida.



ETTEVAATUST! Seade tekitab töötades elektromagnetvälja. Teatud tingimustel võib väli häirida aktiivsete või passiivsete meditsiiniliste implantaatide tööd. Tõsiste või surmaga lõppevate kahjustuste riski vähendamiseks soovime meditsiinilisi implantaate kasutavatel inimestel pidada seadme kasutamise eel nõu oma arsti ja implantaadi valmistajaga.



ETTEVAATUST! Kui mootor töötab suletud või halva õhutusega ruumis, võib seade põhjustada lämbumissurma või vingugaasimürgistuse.



ETTEVAATUST! Ärge laske lapsi seadme lähedale ega seadet kasutada! Kuna seadmel on vedruga seiskamisiiliit ja seda saab väikesel kiirusel kerge vaevaga käivituskäepidemest käivitada, võib mõnikord ka laps suuta seadme käima panna. See tähendab ohtu tõsiste vigastuste tekkeks. Sellepärast tuleb seadmelt eemaldada süütepea, kui seade jääb valveta.



ETTEVAATUST! Valed terad suurendavad õnnetuse ohtu.

Isiklik ohutusvarustus

TÄHTIS!

Hekilõikur võib olla ohtlik riist, kui seda kasutatakse hooletult või valesti ja põhjustada isegi eluohtlikke vigastusi. Väga tähtis on lugeda kasutusjuhend läbi ja kõigest aru saada.

Seadmega töötamisel tuleb kasutada ettenähtud isiklikku kaitsevarustust. Isiklik kaitsevarustus ei välista õnnetusi, kuid vähendab vigastuse astet. Palu seadme müüjalt abi sobiva varustuse valimisel.



ETTEVAATUST! Kui kasutate kuulmiskaitset (kõrvaklappe), ole tähelepanelik helide, hõigete ja hoiatussignaalide suhtes. Mootori seiskumisel võta kohe kõrvaklapid ära.

KÕRVAKLAPID

Peab kasutama küllaldase helisummutusefektiga kõrvaklappe.



SILMAKAITSED

Alati tuleb kasutada heakskiidetud silmakaitset. Visiiri kasutamisel tuleb lisaks kasutada kooskõlastatud kaitseprille. Kooskõlastatud kaitseprillide all mõeldakse selliseid prille, mis vastavad standardile ANSI Z87.1 USA-s või EN 166 Euroopa Liidu riikides.



KINDAD

Kindaid peab kasutama, kui selleks on vajadus, nt. lõikeosa monterimisel.



SÄÄRIKUD

Kasutage mittelibisevaid jalatseid.



ÜLDISED OHUTUSESKIRJAD

RIIETUS

Riietuseks kasuta rebenemisele vastupidavat materjali ja hoidu liiga avaratest riietest, mis kergelt takerduvad okstesse ja vitstesse. Seadmega töötamisel kanna alati tugevaid pikki pükse. Ärge kanna lühikesi pükse, ehteid, lahtiseid jalatseid, ära käi paljajalu. Jälgi, et lahtised juukseid ei ulatuks õlgadeni.

ESMAABI

Kanna hoolt, et esmaabivarustus oleks alati käepärast.



Seadme ohutusvarustus

Käesolevas käsitletakse seadme ohutusvarustust, selle toimimist, kontrollimist ning põhihooldust, mis tagab ohutu töö. Peatükis Mis on mis? on näidatud detailide paiknemine seadmel.

Kui seadet ei hooldata õigesti ja korrapäraselt ja seadet ei paranda asjatundja, võib seadme tööga lüheneda ja tekkida oht õnnetuste tekkeks. Lisateabe saamiseks võta ühendust lähima hooldustöökajaga.

TÄHTIS!

Seadme hooldus ja parandamine nõuab eraldi väljaõpet. See kehtib eriti ohutusvarustuse kohta. Kui seade ei vasta allpool toodud nõuetele, vii see hoolduspunkti. Meie toodetele on tagatud professionaalne hooldus ja parandus. Kui seadme müüja ei tegele hooldusega, palu teda juhatada sind lähimasse hoolduspunkti.



ETTEVAATUST! Ärge kasuta kunagi vigase ohutusvarustusega seadet. Ohutusvarustust tuleb käesolevas toodud eeskirjade kohaselt hooldada ja kontrollida. Vajadusel lasta seadme hooldustöökajas parandada.

Gaasihoovastiku sulgur

Gaasihoovastiku sulgur on konstrueeritud takistamaks tahtmatut gaasi andmist. Kui vajutad sulgurit (A) käepidemest haarates, vabaneb gaasihoovastik (B). Käepidemest lahti lastes lähevad nii gaasihoovastik kui sulgur tagasi algasendisse. Seda liigutust juhivad kaks iseseisvat tagasitõmbevedru. Gaasihoovastik sulgeb automaatselt tühikäigule kohe, kui lased käepideme käest.

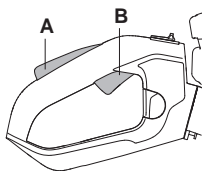

Kontrolli, kas gaasihoovastik sulgub tühikäigul, kui gaasihoovastiku sulgur läheb oma lähteasendisse.

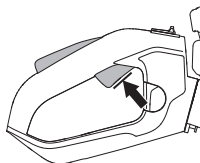

Vajuta gaasihoovastiku sulgurit ja kontrolli, kas see läheb, kui lased ta lahti, tagasi algasendisse.

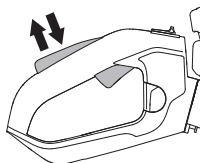

Kontrolli, kas gaasihoovastik ja gaasihoovastiku sulgur liiguvad vabalt ja kas tagasitõmbevedrud töötavad korralikult.

Vaadake juhiseid osast Käivitamine. Käivitage heklõikur ja andke täisgaas. Laske gaasihoovastik vabaks ja kontrollige, kas terad jäävad seisma. Kui gaasihoovastik paneb tühikäigul terad liikuma, tuleb tühikäiku seadistada. Vaadake juhiseid osast Hooldus.

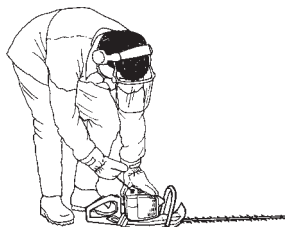

Seiskamislüliti

Mootori väljalülitamiseks kasuta seiskamislülitit.



Käivita mootor ja kontrolli, kas mootor seiskub, kui lükkad lüliti seiskamisasendisse. Seiskamislüliti läheb ise lähteasendisse. Et vältida seadme tahtmatut käivitamist, tuleb monteerimistööde, remondi ja hoolduse ajaks võtta süüteküünlalt süütepea.

ÜLDISED OHUTUSEESKIRJAD

Käekaitse.



Käekaitse ülesandeks on kaitsta kätt töötavate teradega kokku puutumast, näiteks siis, kui kasutajal läheb käsi lahti esikäepideme küljest.

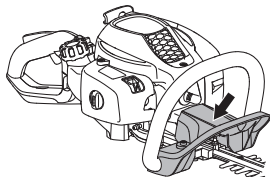

Kontrollige, kas käekaitse on korralikult kinni.

Kontrollige, kas käekaitse on terve.

Vibratsioonisummutussüsteem



Seade on varustatud vibratsioonisummutussüsteemiga, mis vähendab vibratsiooni ja teeb seadme kasutamise mugavaks.

Vibratsioonisummutussüsteem vähendab vibratsiooni, mis kandub käepidemesse seadme mootorist ja löikesedmetest.

Mootori korpust, kaasa arvatud löiketeri, eraldavad käepidemest neli kummipuksu.

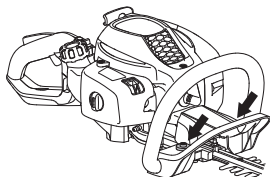

Kontrolli korrapäraselt, et amortiseerivad elemendid ei oleks pragunenud ega deformeerunud. Kontrollige, et summutuselemendid oleksid terved ja korralikult kinnitatud.



ETTEVAATUST! Tugeva vibratsiooniga töötamine võib põhjustada vereringe- või närvikahjustusi, eriti neil, kel on vereringehäireid. Pöördu arsti poole, kui ilmneb nähte, mis võivad olla vibratsioonist põhjustatud. Sellisteks nähtudeks on näiteks muudatused nahas või nahavärvis, surin, nõelatorked, tundetus, nõrkus, värvimuutused nahal. Nimetatud nähtused esinevad tavaliselt sõrmedes, käelabades ja randmetes. Oht on suurem külma korral.

Summuti



Summuti ülesandeks on hoida minimaalset mürataset ja suunata mootori heitgaasid operaatorist eemale.

Katalüsaatoriga summuti on konstrueeritud ka selleks, et vähendada kahjulike ainete hulka heitgaasides.



Sooja ja kuiva kliimaga riikides on metsatulekahju tekkimise oht suur. Seetõttu on osa summuteid varustatud sädemeid püüdva võrguga. Kontrolli, kas Sinu lõikur on sellise seadmega varustatud.



On väga oluline, et järgitaks summuti hoolduse ja kontrolli juhiseid.

Ära kasuta kunagi vigastatud summutiga seadet.



Kontrolli korrapäraselt, kas summuti on kindlalt seadme külge kinnitatud.



Kui seadmel on summuti, mis on varustatud sädemepüüdjaga, peab ka seda ühtlaste ajavahemike järel puhastama. Saastunud võrguga sädemepüüdja tõttu võib mootor üle kuumeneda ja katki minna.

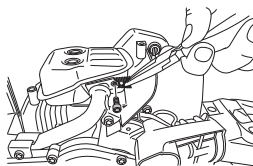

ETTEVAATUST! Katalüsaatorsummuti on kasutamise ajal ja ka peale seismajäämist väga kuum. See kehtib ka tühikäigu puhul. Selle puudutamine võib tekitada naha põletust. Ole tuleohtu suhtes tähelepanelik!

ÜLDISED OHUTUSEESKIRJAD



ETTEVAATUST! Summuti sisaldab kemikaale, mis võivad olla kantserogeense toimega. Vältige kokkupuudet nende ainetega, kui summuti katki läheb või saab kahjustada.



ETTEVAATUST! Mõtle selle peale: Mootori heitgaasid on kuumad ja võivad sisaldada sädemeid, mis võivad tekitada tulekahju. Sellepärast ära käivita seadet kunagi ruumis sees ega tuleohtlike materjalide ligidal!

Lõiketera ja lõiketera kaitse



Lõiketerade (1) välimine osa on lõikeketta kaitsme kujuline. Lõiketera kaitse on ette nähtud vältimaks mis tahes kehaosa puutumist vastu lõikekettaid.

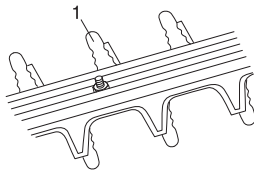

Kontrollige, kas terakaitse pole paindunud või muul viisil kahjustatud. Kui lõikeosa on kõverdunud või muul viisil kahjustatud, tuleb see välja vahetada.

Ülekanne

Töötamisel läheb ülekanne kuumaks. Ärge puudutage ülekanne, sest see võib tekitada põletust.

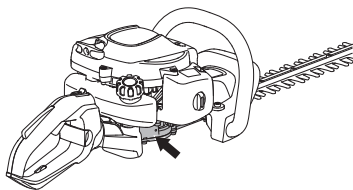

Ohutusnõuded kütuse käsitlemisel

Ära käivita seadet:

- 1 Kui kütust on sattunud seadmele. Pühi see ära ja lase jäägil ära aurustuda.
- 2 Kui kütust on sattunud Su kehale või riietele, vaheta riided. Pese puhtaks kehaosad, kuhu on sattunud kütust. Pese vee ja seebiga.
- 3 Kui seadmest pihkub kütust. Kontrolli korrapäraselt, et kütust ei lekiks kütusepaagi korgi vahelt või voolikust.

Transport ja hoiustamine

- Laske hekitrimmeril pärast kasutamist jahtuda, enne kui selle hoiukohta viite.
- Ära hoi seadet ega kütust seal, kus pihkumise korral kütuseaurud võivad kokku puutuda sädemete või lahtise tulega, näit. masinate, elektrimootorite, releede, lülite, soojaveekatelde jt. seadmete läheduses.
- Hoi ja transpordi kütust selleks ettenähtud nõus.
- Lase kütuse- ja õlipaak täiesti tühjaks, enne kui jätad seadme pikaks ajaks seisma. Palu lähimast bensiinijaamast abi sobiva paiga leidmisel vana kütuse ja õli jaoks.
- Enne pikemaajalist hoiustamist tuleb seade korralikult puhastada ja hooldada.
- Lõikeosa transportaitse peab olema paigaldatud, kui seadet ei kasutata või see viiakse teise kohta.
- Kinnitage seade transportimise ajaks.



ETTEVAATUST! Ole ettevaatlik kütuse käsitlemisel. Välti tule-, plahvatus- ja sissehingamisohu.

Küttesegu

TÄHELEPANU! Seadmel on kahetaktimootor ja see vajab töötamiseks bensiini ja kahetaktiõli segu. Et segu oleks õige, tuleb mõõta segatava õli kogus väga täpselt. Väiksemate koguste segamisel mõjutavad ka väikesed kõrvalekalded õli koguses oluliselt segu koostist.



ETTEVAATUST! Kütus ja kütuseaurud on väga tuleohtlikud ning võivad põhjustada ohtlikke kahjustusi sissehingamisel või nahale sattumisel. Olge ettevaatlik kütuse käsitlemisel ning hoolitsege selle eest, et te käsitate kütust hästi õhustatavas kohas.

Bensiin



TÄHELEPANU! Kasutage ainult kvaliteetset vähemalt 90 (RON) oktaanarvuga bensiini, segatult õliga. Kui teil on katalüsaatorseade, tuleb kasutada ilma pliita kvaliteetset õli ja bensiini segu (vaadake peatükki Tehnilised näitajad). Pliid sisaldav bensiin rikub katalüsaatorseadet.

Kui on saadaval keskkonnasäästlikku, nn. alkülaatkütust, tuleb seda kasutada.



- Soovituslik madalaim oktaanarv on 90 (RON). Kui te töötate 90st madalama oktaanarvuga kütusega, tekib mootori kuumenemine. See võib mootorit kahjustada ja põhjustada tõsisid mootoririkkeid.
- Pidevalt kõrgetel pööretel töötades on soovitatav kasutada kõrgema oktaanarvuga bensiini.

Kahetaktiõli

- Parima tulemuse saavutamiseks kasutage Universal, Universal powered by McCULLOCH kahetaktiõli, mis on spetsiaalselt meie õhkjahutusega kahetaktimootorite jaoks valmistatud.
- Ärge kasutage mingil juhul vesijahutusega kahetaktimootorite jaoks toodetud õli, mille võõrkeelne nimetus on outboardoil (lühend TCW).
- Ära kasuta kunagi neljataktilise mootori õlisis.
- Madala kvaliteediga õli ja ka liiga rammus õli ja kütuse segu võivad katalüsaatorseadme tööd segada ja vähendada selle tööiga.
- Segu koostis
1:50 (2%) Universal, Universal powered by McCULLOCH kahetaktiõli.
1:33 (3%) teiste õlide korral, mis on õhkjahutusega kahetaktimootoritele, klassifitseeritud JASO FB/ISO EGB jaoks.

Bensiin, liitrit	Kahetaktiõli, liitrit	
	2% (1:50)	3% (1:33)
5	0,10	0,15
10	0,20	0,30
15	0,30	0,45
20	0,40	0,60

KÜTUSE KÄSITSEMINE

Segamine

- Bensiini ja õli omavaheliseks segamiseks kasuta alati puhast nõu, mis on ette nähtud bensiini jaoks.
- Esiteks vala nõusse pool segatavast bensiinist. Lisa kogu õlikogus. Sega (loksuta) küttesegu segamini. Lisa ülejäänud bensiin.
- Sega (loksuta) küttesegu hoolikalt enne seadme kütusepaagi täitmist.

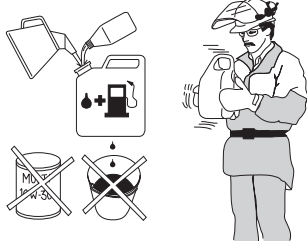

- Ära sega rohkem kütust kui üheks kuuks vaja.
- Kui seade jääb pikemaks ajaks seisma, tuleb kütusepaak tühjendada ja puhastada.



ETTEVAATUST! Katalüsaatorsummuti on kasutamise ajal ja ka pärast seiskamist väga kuum. See kehtib ka tühikäigul töötamisel. Ole tuleohtu suhtes tähelepanelik, eriti tuleohtlike ainete ja/või gaaside läheduses töötamisel.

Tankimine



ETTEVAATUST! Järgnevad ettevaatusabinõud vähendavad tulekahjuohtu:

Ära suitseta kütuse läheduses ega pane sinna midagi kuuma.

Ära lisa kütust, kui mootor pole välja lülitatud.

Tankige hästi ventileeritud kohas. Masinat ei tohi tankida siseruumides.

Seiska mootor ning lase sel enne tankimist mõni minut jahtuda.

Kütuse lisamisel ava kork ettevaatlikult, et ülerõhk saaks aeglaselt väheneda.

Pärast kütuse lisamist pinguta korki hoolikalt.

Enne käivitamist viige masin tankimiskohast ja kütuse ladustamiskohast eemale.

- Kasutage ületäitumise kaitsega kütusenõu.
- Pühi paagikorgi ümbrus puhtaks. Mustus kütusepaagis tekitab mootori töös häireid.
- Jälgi, et kütus oleks korralikult segunenud, selleks loksuta iga kord enne kütusepaagi täitmist kütusenõud.

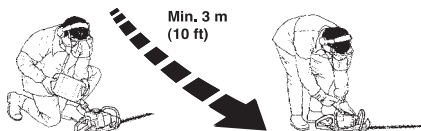

KÄIVITAMINE JA SEISKAMINE

Kontroll enne käivitamist



- Kontrollige tööpiirkonda. Kõrvaldage kõrvalised esemed, mis võivad eemale paiskuda.
- Kontrollige löikeosa seisundit. Nüürid, kahjustatud ja pragunenud terasid ei tohi kasutada.
- Kontrollige, et seade oleks täiesti korras. Kontrollige, et kõik mutrid ja kruvid oleksid korralikult pingutatud.
- Kontrollige, et ülekanne oleks korralikult määritud. Vaadake juhiseid osast Ülekanne.
- Kontrollige, kas löikeosa jääb alati tühikäigul seisma.
- Kasuta seadet ainult ettenähtud otstarbel.
- Kontrollige, et käepidemed ja turvadetailid oleksid korras. Ärge kasutage seadet, kui sellel puudub mõni osa või midagi on muudetud, nii et see ei vasta enam tehnilistele näitajatele.
- Enne seadme käivitamist tuleb kontrollida, et kõik katted oleksid paigaldatud ja neil poleks kahjustusi.

Käivitamine ja seiskamine



ETTEVAATUST! Ülekandeosa koos kattega peab olema paigaldatud enne seadme käivitamist, vastasel juhul võib sidur lahti pääseda ja tekitada kehavigastusi.

Enne käivitamist viige seade tankimiskohast vähemalt 3 meetri kaugusele. Pange seade kindlale alusele. Mõelge selle peale, et käivitamisel võivad terad hakata liikuma. Jälgige, et teradele mingit eset ette ei jääks. Jälgige, et tööpiirkonnas poleks kõrvalisi inimesi, sest muidu on oht, et võidakse inimesi vigastada. Ohutusvahemaa on 15 m.

Külm mootor

(1) Õhuklapp



Vii õhuklapp käivitusasendisse.

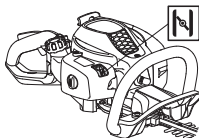

(2) Kütusepump:



Vajutage korduvalt kütusepumba kummipöiele, kuni kütus jõuab pöide (umbes 6 korda pumpamist). Pöit ei pea täis pumpama.

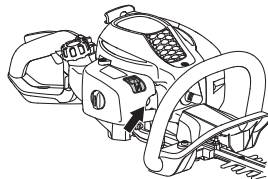

(3) Käivitamine



Suru seadme kere vastu maad vasaku käega (NB! mitte jalaga!). Võta starteri käepidemest kinni, tõmmake käivitusnõör parema käega aeglaselt välja, kuni tunned vastupanu (starteri hambad haakuvad), soorita seejärel tugevaid ja kiireid tõmbeid. **Käivitusnööri ei tohi kerida käe ümber.**



(4, 5)



Pange rõhuklapp algasendisse kohe pärast mootori lülitumist ja käivitage seadet, kuni see tööle hakkab.

TÄHELEPANU! Kui õhuklapi hoob lükatakse tagasi algasendisse, nn käivitusgaasi asendisse, töötab mootor suuremal kiirusel ja löiketerad liiguvad. Käivitusgaasi asendist vabanemiseks kasutatakse seguklapi hooa.

TÄHELEPANU! Ära tõmba käivitinööri täies pikkuses välja, ära lase käviti käepidet lahti, kui see on väljatõmmatud asendis. See võib seadmele vigastusi tekitada.

KÄIVITAMINE JA SEISKAMINE

Soe mootor



Suru seadme kere vastu maad vasaku käega (NB! mitte jalaga!). Võta starteri käepidemest kinni, tõmmake käivitusnõör parema käega aeglaselt välja, kuni tunned vastupanu (starteri hambad haakuvad), soorita seejärel tugevaid ja kiireid tõmbeid. **Käivitusnööri ei tohi kerida käe ümber.**



Seiskamine

Mootori välja lülitamiseks tuleb seiskamislüliti viia asendisse "STOPP".

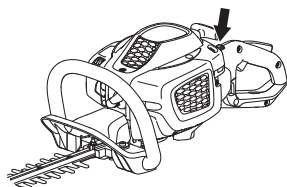

TÄHELEPANU!

Seiskamislüliti läheb ise lähteasendisse. Et vältida seadme tahtmatut käivitamist, tuleb monteerimistöde, remondi ja hoolduse ajaks võtta süüteküünlalt süütepea.

Üldised tööeeskirjad

TÄHTIS!

Käesolevas peatükis käsitletakse põhilisi ohutusreegleid heklilõikuriga töötamisel.

Kui olukord on Sulle tundmatu, lakka töötamast ja palu spetsialistidelt abi ja nõu. Võta ühendust edasimüüja või hoolduspunktiga.

Ära tee tööd, milleks Sul puudub väljaõpe või kogemused.



ETTEVAATUST! Seade võib tekitada tõsiseid kahjustusi inimestele. Lugege ohutusreegleid hoolikalt. Õppige hoolikalt, kuidas tuleb seadet kasutada.



ETTEVAATUST! Lõikeseadmed. Ärge viige seadet teise kohta, kui mootor pole välja lülitatud.

Ümbruskonda hõlmavad ohutuseeskirjad

- Ära luba kunagi lastel seadet kasutada.
- Enne kui käivitate seadet, tee kindlaks, et läheduses ei ole inimesi ega loomi, kellele see võiks ohtlikuks osutada.
- Jälgi, et töötamise ajal ei tuleks keegi lähemale kui 15 m.
- Ära luba kellelgi seadet kasutada enne, kui oled kindel, et ta on kasutamissoptuse sisust aru saanud.
- Ärge töötagte redelil või korraliku kinnituse alusel.

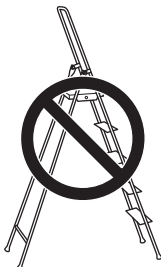

- Ärge unustage, et seadme operaator vastutab seadmest tingitud ohtude ning õnnetuste ning varaliste kahjude eest.

Ohutuseeskirjad seadmega töötamiseks



- Jälgi alati, et sul oleks kindel ja püsiv jalgealune.
- Mitte kunagi ärge jätke töötava mootoriga seadet järelevalveta.

- Seadet tuleb alati hoida kahe käega. Seadet tuleb hoida enda kehast eespool.

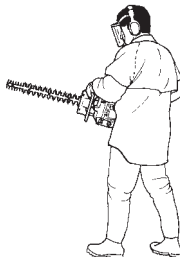

- Jälgige, et käed-jalad ei satuks seadme tööpiirkonda.



- Hoidke pärast mootori välja lülitamist käed-jalad teradest eemal, kuni terad seisma jäävad.
- Jälgige, et lõigatud oksajupid teie pihta ei paiskuks.
- Ärge lõigake seadmega liiga maapinna lähedalt. Kivid ja muud lahtised esemed võivad eemale paiskuda.
- Enne tööle hakkamist uurige oma tööala, kas seal pole kõrvalisi esemeid, elektrijuhtmeid, putukaid ja loomi, metallist esemeid ja muud, mis võib kahjustada lõikeosa.
- Kui puutate seadmega vastu mingit kõrvalist eset või kui vibratsioon lakkab, katkestage kohe töö ja lülitage seade välja. Võtke süütejuhe süüteküünla küljest lahti. Kontrollige, kas seade pole saanud kahjustusi. Parandage vajadusel.
- Kui teradesse on midagi kinni jäänud, tuleb töötav seade välja lülitada, süütejuhe süüteküünalt lahti võtta ja seejärel asuda terasid puhastama.

Kui lõiketerad kinni jäävad, saab neid löövdendada ülekandeosa kaudu kombivõtme abil. Eemaldage määride lisamisava kork, viige kombivõti ülekandesteemi vahele ja keerake edasi-tagasi.

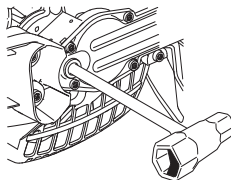

TÖÖVÕTTED

Ohutuseeskirjad peale töötamist



- Kui te ei kasuta seadet, pange teradele kate peale.
- Enne puhastamist, remontimist või ülevaatust tuleb jälgida, et löikeosa oleks seiskunud. Eemalda süütejühe süüteküünalt.
- Löikeosa parandamisel pange kätte tugevad kaitsekindad. Terad on väga teravad ja võivad kergesti tekitada kahjustusi.



- Hoida seadet lastele kättesaamatus kohas.
- Parandamisel kasuta originaalvaruosi.

Põhiline löikamistehnika

- Külgede pügamisel tehke pendelliigutusi liikumissihiga üles-alla.
- Andke gaasi vastavalt koormusele.
- Heki pügamisel peab mootor paiknema hekest eemal.
- Parima tasakaalu saavutamiseks tuleb seadet hoida võimalikult keha lähedal.

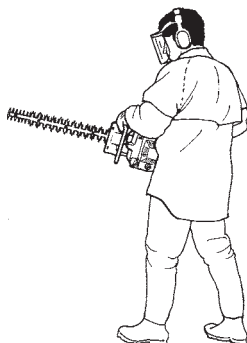

- Jälgige, et teraotsad ei puudutaks maad.
- Ärge suruge seadmele, liikuge kergelt ja piisavalt aeglaselt edasi, et seade jõuaks kõik oksad korralikult ära lõigata.

ERGO LITE 6028

Hekilõikuri tagumist käepidet saab fiksaatorit välja tõmmates seada viide asendisse. Vt joonist. Käepideme reguleerimise ajal peab hekilõikur töötama tühikäigul või olema välja lülitatud.

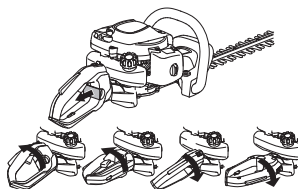

- Töötamisel peab käepide olema suunatud üles, sõltumata sellest, kuhu on hekilõikur suunatud.

Karburaator

Tühikäigu pöörete arvu reguleerimine

Enne kui midagi reguleerida, vaata, et õhufilter oleks puhas ja et õhufiltriklapp oleks paigaldatud. Veenduge, et mootor ei oleks käivitusgaasi asendis.

Reguleerige tühikäigu pöörete arvu tühikäigukruvi T abil, kui on vaja uuesti reguleerida. Keerake kõigepealt kruvi T päripäeva, kuni löikeosa hakkab liikuma. Keerake seejärel kruvi vastupäeva, kuni löikeosa seiskub. Tühikäik on seadistatud õigesti siis, kui mootor töötab igas asendis ühtlaselt. Selle pöörete arvuni, mille juures löikeosa liikuma hakkab, peab jääma korralik varu.

Soovit. tühikäigu pööretearv: Vt. ptk. Tehnilised andmed.

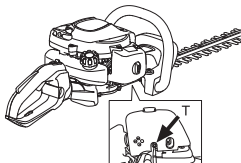

ETTEVAATUST! Kui tühikäigu pöörete arvu ei saa reguleerida, nii et löikeosa jääks paigale, võta ühendust teenindustöökojaga / edasimüüjaga. Ära kasuta seadet enne, kui see on korralikult reguleeritud või parandatud.

Summuti



TÄHELEPANU! Teatud summutid on varustatud katalüsaatoriga. Vt. peatükki Tehnilised andmed, et kontrollida, kas sinu sael on katalüsaator.

Summuti ülesandeks on summutada müra ja suunata heitgaasid operaatorist eemale. Heitgaasid on kuumad ja võivad sisaldada sädemeid, mis võivad tekitada tulekahju, kui läheduses on kergesti süttivad esemed.

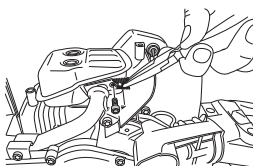

Teatud summutitüübid on varustatud erilise sädemeid püüdva võrguga. Kui Teie seadmel on seda tüüpi summuti, puhastage võrku vähemalt kord nädalas. Selleks on soovitatav kasutada terasharja.

Katalüsaatorita summutitel tuleb võrku puhastada ja vajaduse korral seda vahetada kord nädalas. **Kahjustatud võrk tuleb välja vahetada.** Võrgu sagedane ummistumine võib viidata sellele, et karburaator ei ole korralikult reguleeritud või kütusesse on segatud liiga palju õli.

Katalüsaatoriga summutitel tuleb kord kuus võrku kontrollida ja vajaduse korral puhastada. **Kahjustatud võrk tuleb välja vahetada.** Kui võrk on sageli ummistunud, võib see olla signaaliks, et katalüsaator ei tööta täisvõimsusel. Kontrollimiseks võta ühendust oma müügiagendiga. Kui võrk on ummistunud, kuumeneb seade üle ning tagajärjeks on silindri ja kolvi kahjustused.

TÄHELEPANU! Ära kunagi kasuta vigastatud summutiga seadet.



ETTEVAATUST! Katalüsaatorsummuti on kasutamise ajal ja ka peale seismajäämist väga kuum. See kehtib ka tühikäigu puhul. Selle puudutamine võib tekitada naha põletust. Ole tuleohtu suhtes tähelepanelik!

Jahutussüsteem

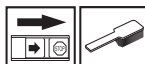

Võimalikult madala töötemperatuuri tagamiseks on seade varustatud jahutussüsteemiga.

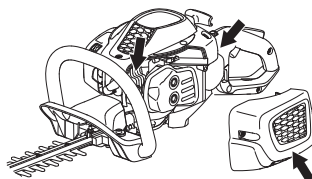

Jahutussüsteem koosneb järgnevatest osadest:

- 1 Jahutusribid silindril.
- 2 Silindrikate (juhivad jahutusõhu silindrisse).
- 3 Õhu sissevool toimub karteri kaudu (paagi sees).

Puhasta jahutussüsteemi kord nädalas harjaga, raskete tööolude puhul tihedamini. Määrduvad või ummistunud jahutussüsteemi puhul kuumeneb seade üle, mis vigastab silindrit ja kolbi.

Süüteküünlad



Süüteküünla töövõimet mõjutavad:

- Valesti seadistatud karburaator.
- Vale õlisegu kütuses (liiga palju või vale õli).
- Määratud õhufilter.

Need tegurid tekitavad setteid süüteküünla elektroodidel ja võivad põhjustada tööhäireid ning käivitusraskusi.

Väikese võimsuse, raske käivitamise või ebaühtlase tühikäigu puhul kontrolli alati kõigepealt süüteküünalt, enne kui võtad ette teisi meetmeid. Puhasta must süüteküünal ja kontrolli samal ajal, kas elektroodide vahe on 0,5 mm. Vaheta süüteküünal pärast kuuajalist kasutamist või vajaduse korral varem.

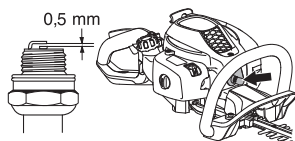

TÄHELEPANU! Kasuta alati soovitatud süüteküünla tüüpi! Vale süüteküünal võib vigastada kolvi või silindrit. Kontrolli, et küünaldel oleks raadiohäirete kaitse.

Õhufilter



Puhasta õhufiltrit korrapäraselt tolmust ja mustusest, vältimaks:

- Häireid karburaatori töös
- Käivitusraskusi
- Võimsuse vähenemist
- Mootori osade asjatut kulumist
- Liigset kütusekulu.

Puhasta õhufiltrit peale 25 tunnist tööd, tolmuemates tööoludes tihedamini.

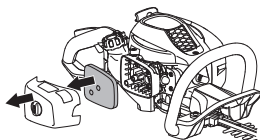

Õhufiltri puhastamine

Eemalda õhufiltri kaitse ja demontee õhufilter. Pese õhufilter soojas seebilahuses puhtaks. Laske filtril kuivada ning määri seda vastavalt juhistele.

Pikemat aega kasutatud õhufiltrit ei saa enam täiesti puhtaks. Sellepärast tuleb see korrapäraselt uuega asendada.

Vigastatud õhufilter tuleb kohe välja vahetada.

Õhufiltri õlitamine

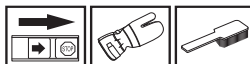

Kasutage alati filtriõli, mille art. nr. on 531 00 92-48. Et filtriõli kataks ühtlaselt filtri, on sinna lisatud lahustit. Sellepärast ei tohi õli lasta nahale sattuda.

Pane filter kilekotti ja kalla filtri peale õli. Mulju filtrit läbi kilekoti, et õli jaguneks ühtlaselt kogu filtri ulatuses. Lõpuks pigista filtrist liigne õli ja kalla kilekotist välja, misjärel paigalda filter oma kohale seadmesse. Õlitamiseks ei tohi kasutada tavalist mootoriõli. See sadestub filtrist välja.



Ülekanne



Ülekandeelal on korgiga ava määre lisamiseks. Määre lisamiseks kasutage määretuubi ja lisage määret iga 25 tunni möödudes. Kasutage HUSQVARNA erimääret.

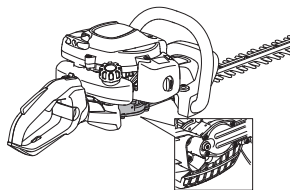

TÄHELEPANU! Ülekandeõlme ei tohi üleni määredegaga täita. Seadme töötamisel tekkiva soojuse mõjul määre paisub. Kui ülekandeõlm on täielikult määredegaga täidetud, võivad tihendid kahjustuda ja määre hakata pihkuma.

Tavaliselt pole nurkredukti määret vaja asendada, väljaarvatud remondi puhul.

Lõikeosa

Kontrollige, kas lõikeosa kruvid on õigesti paigaldatud. Pingutage neid jõumomendiga 7–10 Nm.

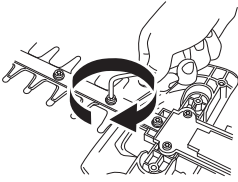

Puhastamine ja määrimine.



Puhastage terad, kasutades puhastusainet 531 00 75-13 (UL22), iga kord enne ja pärast kasutamist.

Veenduge, et terakaitse ei ole kahjustatud ega deformeerunud. Viilige maha kõik kidad.

Veenduge, et lõiketerad saavad vabalt liikuda. Eemaldage ülekandesalt määrdeaineava kork, viige ülekandesüsteemi kombivõti ja keerake edasi-tagasi.

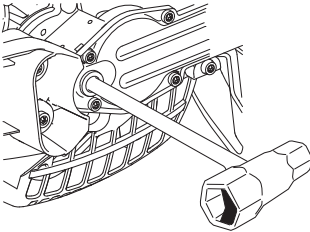

Enne pikaajalist hoiustamist määrige teralatte spetsiaalse määrdega art.nr. 531 00 75-12 (UL 21).

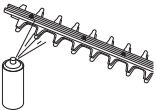

HOOLDUS

Hoolduskeem

Alljärgnevas on toodud seadme hooldustööde nimekirja. Enamike tööde kohta on antud ka kirjeldus osas Hooldus. Seadme kasutaja võib teha ainult selliseid hooldamis- ja korrastustöid, mida on kirjeldatud käesolevas kasutusjuhendis. Keerukamate tööde tegemiseks tuleb pöörduda volitatud töökoja poole.

Hooldus	Enne kasutamist tuleb alati:	Pärast 40-tunnist kasutamist	Pärast 100-tunnist kasutamist
Puhasta seade väljastpoolt.		Pärast masina igat kasutuskorda	
Kontrollige, et gaasihoovastiku pidur ja gaasihoovastik töötaksid ohutult.	X		
Tuleohu vähendamiseks tuleb summuti, heitgaasitoru ja mootor puhastada prahist, mustusest, lehtedest, liigest määrdest jmt.	X		
Kontrolli, kas seiskamisüliti toimib.	X		
Kontrollige, et tühikäigul noad ei liiguks.	X		
Kontrollige, et teradel poleks kahjustusi, et neil poleks pragusid, et nad oleksid terved. Kui vaja, vahetage terad.	X		
Veenduge, et terakitse ei ole kahjustatud ega deformeerunud. Kui terakitse on kõverdunud või muul viisil kahjustatud, vahetage lõiketera välja.	X		
Kui lõikeosa on kõverdunud või muul viisil kahjustatud, tuleb see välja vahetada.	X		
Kontrollige, kas käekaitse on korras. Kahjustatud kaitse tuleb vahetada.	X		
Kontrolli, et kruvid ja mutrid oleksid korralikult kinnitatud.	X		
Kontrolli, et mootorist, kütusepaagist ja -voolikutest ei pihkuks kütust.	X		
Puhastage õhufilter ja määrige see sisse. Kui tingimused on väga tolmused, puhasta sagedamini.		(25 tim).	
Kontrolli starterit ja starterinööri.		X	
Kontrolli, et vibratsioonisummutajad ei oleks vigastatud.		X	
Puhasta süüteküünal väljastpoolt. Võta küünal maha ja kontrolli elektroodide vahekaugust. Reguleeri vahekauguseks 0,5 mm või asenda süüteküünal uuega. Kontrolli, et süüteküünal oleks nn. raadiohäirete kõrvaldaja.		X	
Puhastage seadme jahutussüsteem.		X	
Puhasta karburaatori välimine pind ja ümbrus.		X	
Lisage käigukasti määr. Seda tuleb teha üldiselt iga 25 töötunni järel.		X	
Kontrollige, kas terade kinnituskruvid on korralikult pingutatud.		X	
Kontrolli summuti sädemepüüdjä võrku ja puhasta see vajadusel (ainult katalüsaatoriga summutitel).		X	
Puhasta kütusepaak seest.			X
Kontrollige, kas kütusefilter on puhas ja kütusevoolik ilma pragude ja muude defektideta. Vajaduse korral vahetage välja.			X
Kontrolli kõik juhtmed ja ühendused.			X
Kontrollige sidurit, sidurivedrusid ja -trumlit, ega neil pole kulumise jälgi. Vajadusel pöörduge vahetamiseks volitatud töökoja poole.			X
Vaheta süüteküünal. Kontrolli, et süüteküünal oleks paigaldatud nn. raadiohäirete kõrvaldaja.			X

TEHNILISED ANDMED

Tehnilised andmed

Tehnilised andmed	SUPERLITE 4528	ERGOLITE 6028
Mootor		
Silindri maht, cm ³	21,7	21,7
Silindri läbimõõt, mm	32	32
Käigu pikkus, mm	27	27
Pöörlemiskiirus tühikäigul, p/min	2800	2800
Soovituslik suurim pöörete arv, p/min	9000	9000
Maks. mootori võimsus ISO 8893 järgi, kW/ p/min	0,6/7800	0,6/7800
Katalüsaatoriga summuti	Jaa	Jaa
Seadistatavate pööretega süütesüsteem	Jaa	Jaa
Süütesüsteem		
Süüteküünlad	NGK CMR6A	NGK CMR6A
Elektroodide vahe, mm	0,5	0,5
Kütuse- /määrimissüsteem		
Bensiinipaagi maht, l	0,3	0,3
Kaal		
Kaal ilma kütuseta, kg	4,8	5,0
Müraemissioon		
(vt. märkust 1)		
Müra võimsustase, dBA	100	100
Müra võimsustase, garanteeritud L _{WA} dBA	101	101
Müratase		
(vt. märkust 2)		
Ekvivalentne müra rõhutase kasutaja kõrva juures, mõõdetud EN ISO 10517 järgi, dBA:	93	93
Vibratsioonitase		
(vt. märkust 3)		
EN ISO 10517 järgi mõõdetud käepidemete ekvivalentsed vibratsioonitasemed (a _{h_{v,eq}}), m/s ²		
Eesmine/tagumine käepide:	3,5/4,4	4,1/4,2
Terad		
Tüüp	Kahepoolne	Kahepoolne
Pikkus, mm	450	590
Lõikekiirus, lõiget/min	4050	4050

Märkus 1: ümbritsevasse keskkonda leviva müra võimsus (L_{WA}), mõõdetud vastavalt EÜ direktiivile 2000/14/EÜ. Seadme antud müratase mõõdeti enim müra tekitava originaalsaagimisseadme kasutamisel. Erinevus tagatava ja mõõdetava mürataseme vahel seisneb selles, et direktiivi 2000/14/EÜ alusel hõlmab tagatav müratase ka mõõtmistulemuste levi ja kõrvalekalded sama mudeli eri seadmete vahel.

2. märkus: Antud andmetel seadme helirõhutaseme ekvivalendi kohta on statistiline tüüplevi 1 dB (A) (standardne kõrvalekalle).

3. märkus: Antud andmetel ekvivalentse vibratsioonitaseme kohta on statistiline tüüplevi (standardne kõrvalekalle) 1 m/s².

TEHNILISED ANDMED

EÜ kinnitus vastavusest (Kehtib vaid Euroopas)

Husqvarna AB, SE-561 82 Huskvarna, Rootsi, tel +46-36-146500, kinnitab käesolevaga, et hekilõikurid **McCULLOCH SUPERLITE 4528, ERGOLITE 6028** alates 2011. aasta seerianumbritest ja edaspidi (aastaarv koos sellele järgneva seerianumbriga on selgelt tähistatud seadmel oleval etiketil) vastab nõuetele, mis on toodud NÕUKOGU DIREKTIIVIS:

- 2006/42/EÜ (17. mai 2006. a) „mehhanismide kohta“
- elektromagnetilise ühilduvuse direktiiv 15. detsember 2004, **2004/108/EMÜ**.
- müradirektiiv 8. maist 2000 **2000/14/EG**. Vastavushinnang on tehtud kooskilas lisaga V.

Teave müra kohta on toodud peatükis Tehnilised andmed. Järgitud on alljärgnevaid standardeid: **EN ISO 12100-2:2009, CISPR 12:2007, EN ISO 10517:2009**

SMP Svensk Maskinprovning AB, Fyrisborgsgatan 3, SE-754 50 Uppsala, Rootsi, teostas vabatahtlikult Husqvarna AB tüübikontrolli. Sertifikaat kannab numbrit:

SEC/11/2327, 01/094/017 – SUPERLITE 4528, ERGOLITE 6028

Huskvarna 13. oktoober 2011. aasta

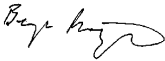

Bengt Frögelius, Arendusdirektor (Husqvarna AB volitatud esindaja ja tehnilise dokumentatsiooni eest vastutaja.)

SIMBOLU NOZĪME

Simboli

BRĪDINĀJUMS! Dzīvzoga grieznes var kļūt par bīstamu darba rīku, ja to lieto nepareizi vai pavirši, izraisot nopietnas un pat dzīvībai bīstamas traumas. Ļoti svarīgi ir izlasīt un izprast šīs lietošanas pamācības saturu.



Lūdzu izlasiet šo lietošanas pamācību uzmanīgi un pārliecinaties, ka pirms mašīnas lietošanas esat visu sapratīs.



Vienmēr lietojiet:

- Atzītas aizsargaustiņas
- Apstiprinātu acu aizsargaprīkojumu



Šis ražojums atbilst spēkā esošajām CE direktīvām.



Vienmēr lietojiet atzītus aizsargcimdus.



Izmantojiet neslīdošus un stabilus zābakus vai kurpes.



Trokšņu emisijas līmenis atbilstoši Eiropas Kopienas direktīvai. Mašīnas emisijas tiek norādītas daļā Tehniskie dati un uzlīmē.



Aizdedze; gaisa vārsts: Iestādiet gaisa vārstu "choke" pozīcijā.



Degvielas sūkņis.



Iedarbināšanas instrukcija Skatiet norādījumus zem rubrikas Iedarbināšana un apstādinašana.



Pārējie uz mašīnas norādītie simboli/norādes atbilst noteiktu valstu sertifikācijas prasībām.

Motoru izslēdz, stop kontaktu pavirzot stop pozīcijā. **UZMANĪBU!** Stop kontakts automātiski atgriežas iedarbināšanas pozīcijā. Lai izvairītos no nejaušas iedarbināšanas, aizdedzes sveces uzgalis vienmēr ir jāatvieno no aizdedzes sveces jebkurā montāžas, kontroles un/vai apkopes gadījumā.

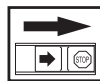

Vienmēr lietojiet atzītus aizsargcimdus.

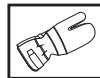

Nepieciešama regulāra tīrīšana.

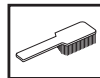

Pārbaudīt, apskatot.



Nepieciešams valkāt aizsargbrilles vai vizieri.



SATURS

Saturs

SIMBOLU NOZĪME	
Simboli	242
SATURS	
Saturs	243
Pirms iedarbināšanas ievērojiet sekojošo:	243
IEVADS	
Godājamais klient!	244
KAS IR KAS?	
Kas ir kas?	245
VISPĀRĒJAS DROŠĪBAS INSTRUKCIJAS	
Svarīgi	246
Individuālais drošības aprīkojums	246
Mašīnas drošības aprīkojums	247
DEGVIELAS LIETOŠANA	
Drošība darbā ar egvielu	250
Degviela	250
Degvielas uzpildīšana	251
IEDARBINĀŠANA UN APSTĀDINĀŠANA	
Pārbaude pirms iedarbināšanas	252
Iedarbināšana un apstādināšana	252
DARBA TEHNIKA	
Vispārējās darba instrukcijas	254
APKOPE	
Karburators	256
Trokšņa slāpētājs	256
Dzesēšanas sistēma	256
Aizdedzes svece	257
Gaisa filtrs	257
Pārnesums	257
Pļaušanas agregāts	258
Tīrīšana un ieziešana	258
Apkopes grafiks	259
TEHNISKIE DATI	
Tehniskie dati	260
Garantija par atbilstību EK standartiem	261

Pirms iedarbināšanas ievērojiet sekojošo:

Uzmanīgi izlasiet ekspluatācijas instrukciju.



BRĪDINĀJUMS! Ilgstoša uzturēšanās troksnī var radīt nopietnas dzirdes traumas. Tapēc vienmēr lietojiet dzirdes aizsargaustīnas.



BRĪDINĀJUMS! Nekādos apstākļos nedrīkst bez ražotāja atļaujas izmainīt šīs mašīnas sākuma konstrukciju. Lietojiet oriģinālās rezerves daļas. Neatļautas izmaiņas un/vai neatļauti piederumi var novest pie traumām vai beigties ar tehnikas izmantotāja un citu personu nāvi.



BRĪDINĀJUMS! Dzīvžoga grieznes var kļūt par bīstamu darba rīku, ja to lieto nepareizi vai pavirši, izraisot nopietnas un pat dzīvībai bīstamas traumas. Ļoti svarīgi ir izlasīt un izprast šīs lietošanas pamācības saturu.

Godājamais klient!

Paldies, ka izvēlējāties firmas McCulloch produktu! Tādējādi Jūs esat kļuvis par daļu no stāsta, kas aizsākās jau senā pagātnē, kad korporācija McCulloch II Pasaules kara laikā uzsāka savu dzinēju ražošanu. 1949. gadā, kad McCulloch ieviesa savu pirmo vieglo ķēdes zāģi, ar kuru nu jau varēja darboties viens cilvēks, darbs ar kokapstrādi tika izmainīts uz visiem laikiem.

Inovativā ķēdes zāģu līnija varēja turpināties arī nākamajās desmitgadēs, tika paplašināta uzņēmējdarbība, vispirms, 20. gadsimta 50.-tajos gados, ieviešot līdmašīnu un kartingu dzinējus, pēc tam, 60.-tajos gados, ieviešot mini ķēdes zāģus. Vēlāk, 70.-tajos un 80.-tajos gados, šis produktu klāsts tika papildināts ar trimmeriem un pūtējiem.

Šodien, kā daļa no grupas Husqvarna, firma McCulloch turpina aizsāktu tradīciju jaudīgo dzinēju ražošanā, tehnisko jauninājumu un pārlicinošo dizainu, kas ir mūsu raksturīgās iezīmes jau vairāk nekā pusgadsimtu, ieviešanā. Degvielas patēriņa, emisiju un trokšņu līmeņu samazināšana ir mūsu prioritāte, kas uzlabojusi drošību un ir kļuvusi draudzīga lietotājiem.

Mēs ceram, ka Jūs būsiet apmierināts ar iegādāto McCulloch produktu un, ka tas Jums izcili kalpos vēl daudzus gadus. Ja sekosiet līdzī lietotāju rokasgrāmatā sniegtajiem padomiem par produkta lietošanu, apkopi un uzturēšanu, pagarināsiet tā lietošanas mūžu. Ja Jums ir nepieciešams profesionāls padoms saistībā ar remontdarbiem vai apkopes veikšanu, lūdzam izmantot pakalpojumu meklētāju, kas pieejams mājas lapā: www.mcculloch.biz.

McCulloch pastāvīgi strādā, lai pilveidotu savus izstrādājumus un tāpēc saglabā tiesības izdarīt izmaiņas, piem., izstrādājumu formā un izskatā bez iepriekšēja paziņojuma.

Šo rokasgrāmatu ir iespējams lejupielādēt arī no mājas lapas: www.mcculloch.biz.

KAS IR KAS?

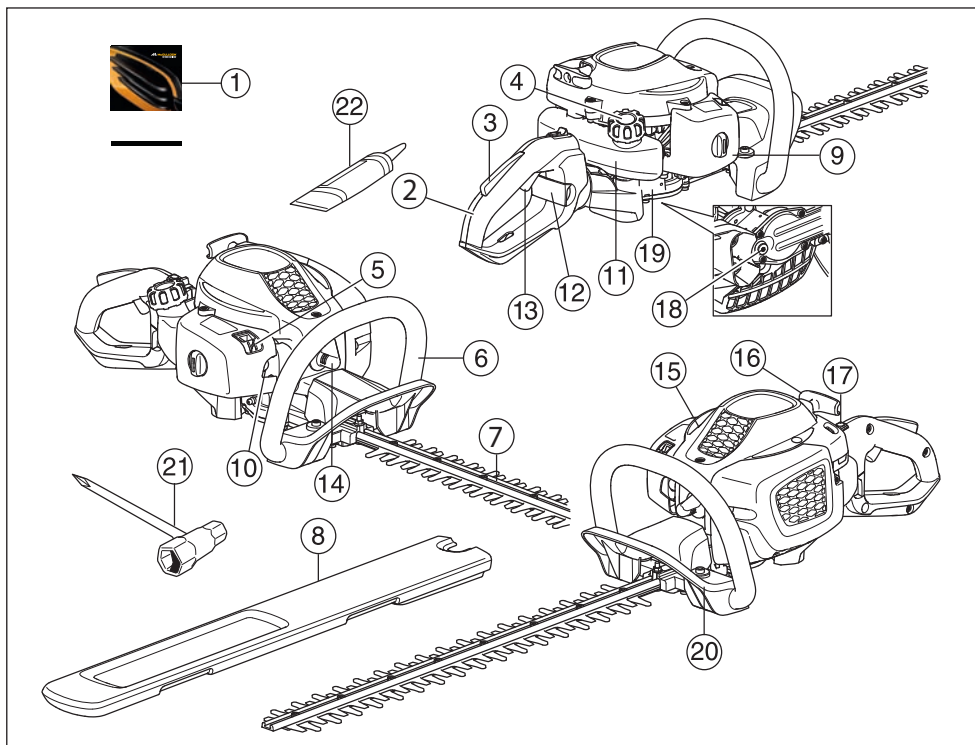

Kas ir kas?

- | | |
|--------------------------------|--|
| 1 Lietošanas pamācība | 12 Roktura drošinātājs (ErgoLite 6028) |
| 2 Rokturis | 13 Droseļvārsta regulators |
| 3 Droseles blokators | 14 Aizdedzes sveces uzgalis un aizdedzes svece |
| 4 Tvertnes vāks | 15 Cilindra vāks |
| 5 Droseļvārsts | 16 Startera rokturis |
| 6 Priekšējais rokturis | 17 Stop slēdzis |
| 7 Asmens un asmens aizsargs | 18 Smērvielas uzpilde, reduktors |
| 8 Transporta aizsargaprikojums | 19 Pārnesums |
| 9 Gaisa filtra vāks | 20 Rokas aizsargs |
| 10 Degvielas sūknis. | 21 Kombinētā atslēga |
| 11 Degvielas tvertne | 22 Ziedes spiedne |

VISPĀRĒJAS DROŠĪBAS INSTRUKCIJAS

Svarīgi

SVARĪGI!

Mašīna ir konstruēta vienīgi zaru un krūmu griešanai.

Nekad nelietojiet mašīnu, kas ir pārveidota tā, ka tā neatbilst sākuma konstrukcijai.

Nekad nelietojiet mašīnu, ja esat noguris, ja esat dzēris alkoholiskus dzērienus, vai, ja lietojiet medikamentus, kas var ietekmēt redzi, prāta spējas, vai koordināciju.

Lietojiet individuālo drošības aprīkojumu. Skatīt norādījumus zem rubrikas Individuālais drošības aprīkojums.

Nekad nelietojiet mašīnu ekstremālos laika apstākļos, tādos kā liels sals vai ļoti karstā un/vai mitrā klimatā.

Nekad nelietojiet bojātu mašīnu. Ievērojiet šajā pamācībā norādītās apkopes, pārbaudes un servisa instrukcijas. Noteiktus labojumus un servisu var veikt tikai apmācīti speciālisti. Skatīt norādījumus zem rubrikas Apkope.

Pirms iedarbināšanas jābūt piemontētiem visiem vākiem un aizsargiem. Lai izvairotos ne elektriskās strāvas trieciena, raugiet, lai aizdedzes sveces uzgalis un sveces kabelis ir nebojāti.



BRĪDINĀJUMS! Šis aparāts darbības laikā rada elektromagnētisko lauku. Pie nosacītiem apstākļiem šis lauks var traucēt aktīvā vai pasīvā medicīniskā implanta darbību. Lai mazinātu risku gūt nopietnus vai dzīvībai bīstamus ievainojumus, personām ar medicīnisko implantu iesakām pirms aparāta ekspluatācijas konsultēties ar savu ārstu un medicīniskā implanta ražotāju.



BRĪDINĀJUMS! Darbinot motoru slēgtā vai slīkti ventilētā telpā, var iestāties nāve nosmokot vai saindējoties ar oglekļa monoksīdu.



BRĪDINĀJUMS! Nekad neļaujiet bērniem lietot mašīnu vai būt tās tuvumā. Sakarā ar to, ka mašīna ir aprīkota ar atspertu stop kontaktu, kas atrodas uz iedarbināšanas roktura un to var iedarbināt ar mazu ātrumu un mazu spēku, arī mazi bērni noteiktos apstākļos var panākt spēku, lai iedarbinātu mašīnu. Tas var izsaukt nopietnu miesas bojājumu risku. Tāpēc gadījumos, kad mašīna netiek pieskatīta, noņemiet aizdedzes sveces uzgali.



BRĪDINĀJUMS! Nepareizi naži var palielināt nelaimes gadījumu risku.

Individuālais drošības aprīkojums

SVARĪGI!

Dzīvžoga grieznes var kļūt par bīstamu darba rīku, ja to lieto nepareizi vai pavirši, izraisot nopietnas un pat dzīvībai bīstamas traumas. Ļoti svarīgi ir izlasīt un izprast šīs lietošanas pamācības saturu.

Jebkuros mašīnas lietošanas gadījumos ir jālieto valsts iestāžu atzīts individuālais aizsargaprīkojums. Individuālais aizsargaprīkojums nesamazina traumu risku, bet tikai samazina ievainojuma bīstamības pakāpi nelaimes gadījumā. Uzdiet pārdevēja palīdzību, izvēloties nepieciešamo aprīkojumu.



BRĪDINĀJUMS! Lietojot dzirdes aizsargaustīnas, esiet vienmēr uzmanīgs, lai dzirdētu brīdinājumu signālus vai saucienus. Dzirdes aizsargaustīnas noņemiet uzreiz, kad motors apstādināts.

AIZSARGAUSTĪNAS

Lietojiet aizsargaustīnas ar pietiekošu trokšņu slāpēšanas spēju.



ACU AIZSARGAPRĪKOJUMS

Vienmēr ir jālieto apstiprināts acu aizsargaprīkojums. Atzītas aizsargbrilles jālieto arī tad, ja tiek izmantots vizieris. Atzītas aizsargbrilles ir tādās, kas atbilst ASV standarta ANSI Z87.1 vai ES valstu standarta EN 166 prasībām.



CIMDI

Cimdi jālieto nepieciešamības gadījumos, piemēram, montējot griešanas aprīkojumu.



ZĀBAKI

Izmantojiet nesliedošus un stabilus zābakus vai kurpes.



VISPĀRĒJAS DROŠĪBAS INSTRUKCIJAS

APĢĒRBS

Lietojiet pret ieplisumiem izturīga auduma apģērbu un izvairieties no pārāk vaļīgām drēbēm, kas viegli ieķeras krūmos un zaros. Vienmēr valkājiet izturīgas garās bikses. Negreznējieties ar rotas lietām, nevelciet šortus, sandales un nestrādājiet basām kājām. Uzmanieties, lai mati nekarājas uz pleciem.

PIRMĀS PALĪDZĪBAS APTIECIŅA

Pirmās medicīniskās palīdzības aptieciņai ir vienmēr jābūt pa rokai.



Mašīnas drošības aprīkojums

Šajā nodaļā tiek paskaidrota mašīnas drošības detaļu nozīme, to funkcijas un kā tiek veikta to kontrole un apkope, lai garantētu drošības aprīkojuma nevainojamu darbību. Lai atrastu šīs detaļas jūsu mašīnā, skatiet nodaļu Kas ir kas?

Mašīnas mūža garums var saīsināties un var pieaugt nelaimes gadījumu risks, ja pareizi netiek veikta mašīnas apkope un, ja servisu un/vai remontu neveic profesionāļi. Ja jums ir nepieciešama papildu informācija, sazinieties ar tuvāko servisa darbnīcu.

SVARĪGI!

Mašīnas servisu un labošanu var veikt personas ar speciālu izglītību. Īpaši tas attiecas uz mašīnas drošības aprīkojumu. Ja mašīna neatbilst zemāk uzskaitītās kontroles prasībām, jums ir jāgriežas servisa darbnīcā. Jebkuras mūsu preces iegāde garantē profesionālas labošanas un servisa pieejamību. Ja pārdevējs, kas jums pārdeva mašīnu, nav mūsu firmas dileris, palūdziet no viņa tuvākā specializētā servisa adresi.



BRĪDINĀJUMS! Nekad nelietojiet mašīnu ar bojātu drošības aprīkojumu. Mašīnas drošības aprīkojums ir jākontrolē un jāuztur, pamatojoties uz šajā nodaļā izklāstīto instrukciju. Ja jūsu mašīna neatbilst kontroles prasībām, nododiet to labošanai servisa darbnīcā.

Droseles blokators

Droseles blokators ir konstruēts, lai novērstu droseles netišu iedarbināšanu. Kad jūs nospiežat blokatoru (A) (satverot rokturi), tas atbrīvo droseles gali (B). Kad jūs atlaižat rokturi, tad droseles galiis un Droseles blokators atgriežas savās izejas pozīcijās. Šo kustību izraisa divas atsevišķas atsperes. Šis izkārtojums nozīmē, ka drosele automātiski ieslēdzas tukšgaitas pozīcijā, kad rokturis tiek atlaists.

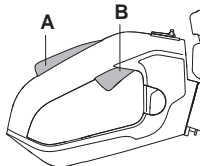

Pārliecināties, ka drosele ir noblokēta tukšgaitā, kad droseles blokators ir savā izejas pozīcijā.

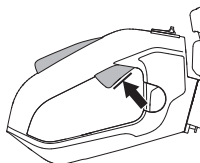

Nospiežiet droseles blokatoru un pārliecinaties, ka tas atgriežas sākotnējā pozīcijā, kad to atkal palaizāt.

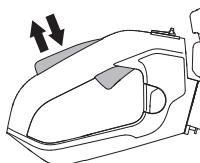

Pārbaidiet, vai drosele un Droseles blokators kustās brīvi un, ka atsperes darbojas pareizi.

Lasiet norādījumus zem rubrikas Iedarbināšana Iedarbiniet dzīvzoga grieznes ar pilnu akselerāciju. Atlaidiet akseleratora slēdzi un pārbaudiet, ka naži apstājas un paliek miera stāvoklī. Ja naži ir kustībā, kad akseleratora slēdzis ir brīvgaitas pozīcijā, jāregulē ir karburatora brīvgaita.. Lasiet norādījumus zem rubrikas Apkope.

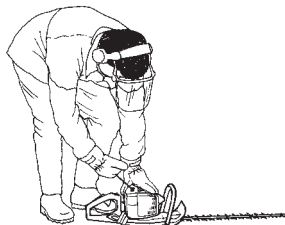

VISPĀRĒJAS DROŠĪBAS INSTRUKCIJAS

Stop slēdzis

Lietojiet stop slēdzi, lai izslēgtu motoru.

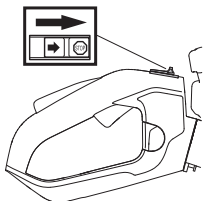

Iedarbiniet motoru un pārliecinieties, ka motors apstājas, kad stop slēdzi pārbīda uz stop pozīciju. Stop kontakts automātiski atgriežas iedarbināšanas pozīcijā. Lai izvairītos no nejaušas iedarbināšanas, aizdedzes sveces uzgalis vienmēr ir jāatvieno no aizdedzes sveces jebkurā montāžas, kontroles un/vai apkopes gadījumā.

Rokas aizsargs



Rokas aizsargam ir vienmēr jāaizsargā roka, lai tā nenonāk kontaktā ar darbībā esošiem nažiem, piemēram, ja lietotājs zaudē satvērienu ap priekšējo rokturi.

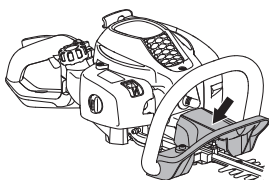

Pārbaudiet vai rokas aizsargs ir cieši piestiprināts.

Pārbaudiet vai rokas aizsargs nav bojāts.

Vibrāciju samazināšanas sistēma



Jūsu mašīna ir aprīkota ar vibrāciju slāpēšanas sistēmu, kas ir konstruēta, lai mazinātu vibrācijas un padarītu darbu maksimāli vieglāku.

Vibrāciju slāpēšanas sistēma samazina vibrāciju pārvadīšanu starp motora bloku/griešanas aprikojumu un mašīnas rokturiem.

Dzinēja bloku, ieskaitot asmeņus, var apturēt uz stūres, izmantojot četras gumijas bukses.

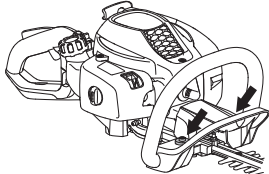

Regulāri pārbaudiet, vai vibrāciju slāpēšanas aprikojumā nav redzamas plaisas un deformācijas. Pārbaudiet, vai vibrāciju slāpēšanas elementi ir kārtībā un cieši piestiprināti.



BRĪDINĀJUMS! Personām ar asinsrites traucējumiem pārmērīga atrašanās vibrāciju ietekmē var izraisīt asinsrites vai nervu sistēmas saslimšanu. Apmeklējiet ārstu, ja jūtat pārmērīgas vibrāciju ietekmes simptomus. Tie var būt tirpšana, nejutīgums, kutināšanas izjūtas, "dūrieni", sāpes, normāla spēka pazušana vai pavājināšanās, izmaiņas ādas krāsā un tās struktūrā. Šie simptomi parasti ir novērojami pirkstos, rokās vai locītavās. Risks ieaug pie zemām temperatūrām.

Trokšņa slāpētājs

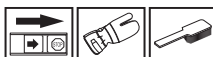

Trokšņu slāpētājs ir konstruēts, lai iespējami maksimāli mazinātu troksni un, lai novirzītu motora izplūdes gāzes prom no lietotāja. Ar katalizatoru aprīkots klusinātājs ir paredzēts arī izplūdes gāzēs esošo kaitīgo vielu samazināšanai.



Valstīs ar siltu klimatu ugunsgrēku risks ir pašsaprotams. Tāpēc daži trokšņu slāpētāji ir aprīkoti ar tā saucamo dzirkstelju uztveršanas režģi. Pārliecinieties, vai jūsu mašīnas trokšņu slāpētājam ir šāds režģis.



Trokšņu slāpētāja ekspluatācijā ļoti svarīgi ir sekot kontroles, apkopes un servisa instrukcijām.

Nekad nelietojiet mašīnu ar bojātu trokšņu slāpētāju.



Regulāri pārbaudiet, vai trokšņu slāpētājs ir stingri piestiprināts mašīnai.



VISPĀRĒJAS DROŠĪBAS INSTRUKCIJAS

Ja jūsu mašīnas trokšņu slāpētājam ir dzirksteļu aizturēšanas režģis, tas ir regulāri jātīra. Piesērējis režģis izraisīs motora pārkaršanu un var radīt nopietnus motora bojājumus.

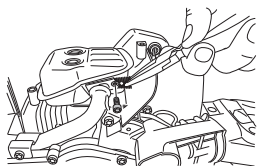

BRĪDINĀJUMS! Trokšņu slāpētājs ar katalizatoru ļoti sakarst darba laikā, kā arī kādu laiku pēc apstāšanās. Tas attiecas arī uz darbību tukšgaitā. Pieskaršanās tam var izraisīt ādas apdegumus. Ievērojiet ugunsdrošību!



BRĪDINĀJUMS! Trokšņu slāpētājs satur kancerogēnas vielas. Ja trokšņu slāpētājs ir bojāts, izvairieties no tieša kontakta ar šīm vielām.



BRĪDINĀJUMS! Ievērojiet, ka: Motora izplūdes gāzes ir karstas un var saturēt dzirksteles, kas var izraisīt ugunsgrēku. Nekad nedarbiniet mašīnu telpās vai viegli uzliesmojošu materiālu tuvumā.

Asmens un asmens aizsargs



Asmeņu (1) ārējā daļa ir veidota tā pat kā asmens aizsargi. Asmens aizsargs ir paredzēts tam, lai nepieļautu kādas ķermeņa daļas nonākšanu kontaktā ar asmeņiem.

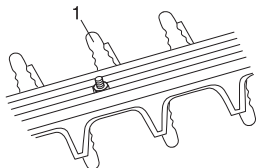

Pārbaudiet nažu aizsargu, lai tas nav bojāts un deformēts. Ja griezējmezgls ir ieliekts vai bojāts, nomainiet to.

Pārnesums

Pēc mašīnas darba pārnesums ir karsts. Lai neapdedzinātos nepieskarieties pārnesumam.

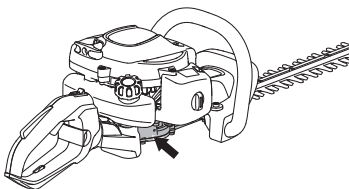

DEGVIELAS LIETOŠANA

Drošība darbā ar egvielu

Nekad nedarbiniet mašīnu:

- 1 Ja uz tā ir uzlijusi degviela. Saslaukiet izlijušo un ļaujiet degvielas atlikumiem izgarot.
- 2 Ja jūs esat aplējuši sevi vai savas drēbes ar degvielu, pārģērbieties. Normazgājiet tās ķermeņa daļas, kas bija kontaktā ar degvielu. Izmantojiet ziepes un ūdeni.
- 3 Ja mašīnai pamanat degvielas sūci. Regulāri pārbaudiet, vai degvielas tvertnes vākā un degvielas vadods nav sūces.

Transportis un uzglabāšana

- Pirms novietojat dzīvzoga trimmeri uzglabāšanai, ļaujiet tam pēc lietošanas atdzist.
- Uzglabājiet un pārvadājiet mašīnu un degvielu tā, ka nekāda noplūde vai garaiņi nevar nonākt kontaktā ar dzirkstelēm vai atklātu liesmu, piemēram, no elektriskām mašīnām, elektriskiem motoriem, elektrokontaktiem/strāvas slēdžiem vai apkures katliem.
- Vienmēr glabājiet un pārvadājiet degvielu tikai speciāli šiem nolūkiem atzītās tvertnēs.
- Pirms noliekat mašīnu glabāties uz ilgāku laiku, iztēciniet visu degvielu. Noskaidrojiet tuvākajā DUS, kur ir atļautas vietas pārpalikušas degvielas izgāšanai.
- Raugiet, lai pirms novietošanas ilgstošā uzglabāšanā mašīna ir labi notīrīta un tai ir veikts pilnīgs serviss.
- Kad pārvadājat vai uzglabājat mašīnu, vienmēr uzlieciet griešanas aprīkojuma transportēšanas aizsargu.
- Aparātu var droši pārvadāt transportēšanas laikā.



BRĪDINĀJUMS! Esiet ļoti uzmanīgs, apejoties ar degvielu. Atcerieties, ka pastāv aizdegšanās, eksplozijas un garaiņu ieelpošanas risks.

Degviela

UZMANĪBU! Iekārta ir aprīkota ar divtaktu dzinēju un tā ir jādarbina ar benzīna un divtaktu dzinējiem piemērotas eļļas maisījumu. Ļoti svarīgi ir noteikt precīzu eļļas daudzumu, lai iegūtu pareizu maisījumu. Maisot nelielu degvielas daudzumu, pat nelielas neprecizitātes var būtiski ietekmēt maisījuma sastāvdaļu attiecības.



BRĪDINĀJUMS! Degviela un degvielas tvaiki ir ļoti ugunsbīstami un var izraisīt nopietnas traumas gan ieelpojot, gan, nokļūstot uz ādas. Tāpēc esiet ļoti uzmanīgs, rīkojoties ar degvielu un darbā ar degvielu nodrošiniet labu ventilāciju.

Benzīns



UZMANĪBU! Degvielai vienmēr izmantojiet kvalitatīvu benzīnu ar oktānskaitli ne mazāku par 90 (RON), kas sajaukts ar eļļu. Ja jūs mašīna ir aprīkota ar katalizatoru (skatīt rubriku "Tehniskie dati"), vienmēr ir jālieto kvalitatīvs bezsvina benzīna maisījums ar eļļu. Benzīns ar svīnu bojā katalizatoru.

Ja ir pieejams videi saudzīgais, tā saucamais alkilāta benzīns, jālieto tieši tas.



- Ieteicamais zemākais oktāna skaitlis ir 90 (RON). Ja izmantojat benzīnu ar zemāku oktāna skaitli par 90, motors var sākt detonēt. Tas palielina motora temperatūru, kas, savukārt, var izraisīt smagas motora avārijas.
- Ja jūs nepārtraukti strādājat ar augstiem apgriezieniem, ir ieteicams lietot degvielu ar augstāku oktānskaitli.

Divtaktu eļļa

- Lai iegūtu vislabāko rezultātu un spējas, izmantojiet Universal, Universal powered by McCULLOCH divtaktu motoreļļu, kas ir speciāli radīta mūsu divtaktu motoriem ar gaisa dzesēšanas sistēmas.
- Nekad neizmantojiet divtaktu eļļu, kas paredzēta ūdens dzesēšanas sistēmas motoriem, tā saucamo outboardoil (sauc par TCW).
- Nelietojiet eļļu, kas paredzēta četraktu motoriem.
- Zema eļļas kvalitāte vai pārāk treknas eļļas/degvielas maisījums vai sabojāt katalizatoru un samazināt tā darba mūžu.
- Maisījuma proporcijas

1:50 (2%) ar Universal, Universal powered by McCULLOCH divtaktu eļļu.

1:33 (3%) ar citām eļļām, kas izstrādātas ar gaisu dzesējamiem divtaktu motoriem, klasificētiem priekš JASO FB/ISO EGB.

Benzīns, litros	Divtaktu eļļa, litros	
	2% (1:50)	3% (1:33)
5	0,10	0,15
10	0,20	0,30
15	0,30	0,45
20	0,40	0,60

DEGVIELAS LIETOŠANA

Degvielas sajaukšana

- Maisiet benzīnu un eļļu tirā traukā, kas ir paredzēts degvielām.
- Ielejiet pusi vajadzīgā benzīna daudzuma. Tad pielejiet visu daudzumu eļļas. Samaisiet (sakratiet) degvielas maisījumu. Tad pielejiet atlikušo benzīnu.
- Pirms iepildīšanas mašīnas tvertnē pamatīgi samaisiet (sakratiet) degvielas maisījumu.

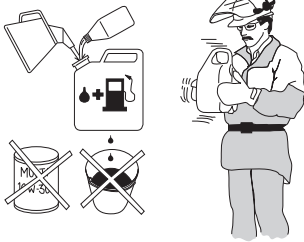

- Degvielas daudzumu sagatavojiet ne vairāk kā viena mēneša lietošanai.
- Ja mašīna netiek lietota ilgāku laiku, iztukšojiet un iztīriet degvielas tvertni.



BRĪDINĀJUMS! Katalizatora trokšņu slāpētājs ir ļoti karsts gan darbības laikā, gan arī pēc izslēgšanas. Tas attiecas arī uz darbību tukšgaitā. Esiet uzmanīgs un sevišķi ievērojiet ugunsdrošību, kad darbojaties tuvu viegli uzliesmojošām vielām un/vai gāzēm.

Degvielas uzpildīšana



BRĪDINĀJUMS! Sekojošie uzmanības pasākumi mazinās aizdegšanās risku:

Nesmēķējiet un neturiet siltus priekšmetus degvielas tuvumā.

Vienmēr izslēdziet motoru, pirms degvielas uzpildīšanas.

Atkārtoti piepildiet degvielu tikai labi vēdināmā vietā. Nekad nepiepildiet degvielu iekšelpās.

Pirms degvielas uzpildīšanas izslēdziet motoru un ļaujiet tam dažas minūtes atdzist.

Atveriet degvielas tvertnes vāku lēnām, lai iespējamais spiediens tiek samazināts lēnām.

Pēc degvielas uzpildīšanas rūpīgi noslēdziet degvielas tvertnes vāku.

Pirms iedarbināšanas vienmēr pārvietojiet mašīnu projām no degvielas uzpildīšanas vietas un avota.

- Lietojiet degvielas tvertni ar aizsargapriekojumu pret pārplūšanu.
- Notīriet ap degvielas tvertnes vāku. Netīrumi, kas nonāk tvertnē var izraisīt traucējumus darbā.
- Pārliecinieties, ka degviela ir ļoti samaisīta, sakratot degvielas trauku pirms uzpildīšanas.

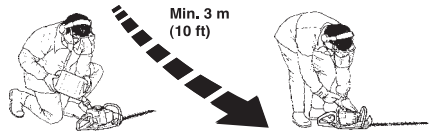

IEDARBINĀŠANA UN APSTĀDINĀŠANA

Pārbaude pirms iedarbināšanas



- Pārbaudiet darba zonu. Novāciet priekšmetus, kas var tikt izmesti, darba gaitā tiem pieskatoties.
- Pārbaudiet griešanas aprikojumu. Nekad neizmantojiet neasus, ieplaisājušus vai bojātus nažus.
- Pārbaudiet vai mašīna ir pilnīgi labā stāvoklī. Pārbaudiet vai visas skrūves un uzgriežņi ir pievilkti.
- Raugiet, lai pārnēsums ir labi ieeļļots. Lasiet norādījumus zem rubrikas Pārnēsums.
- Pārbaudiet vai griešanas aprikojums vienmēr apstājas tukšgaitā.
- Izmantojiet mašīnu vienīgi tam, kam tā paredzēta.
- Raugiet, lai kārtībā ir rokturis un drošības aprikojums. Nekad neizmantojiet mašīnu, kurai trūkst kāda detaļa vai tā ir izmainīta pretrunā ar specifikāciju.
- Pirms mašīnas iedarbināšanas visiem vākiem ir jābūt pareizi piemontētiem un bez defektiem.

Iedarbināšana un apstādināšana



BRĪDINĀJUMS! Pirms mašīnas iedarbināšanas, ir jāpiestiprina viss pārnēsukārības karteris, citādi sajūgs var nonākt nost un izraisīt ievainojumus.

Pirms iedarbināšanas pārvietojiet mašīnu vismaz 3 m no degvielas uzpildes vietas. Novietojiet mašīnu uz cietas virsmas. Atcerieties, ka naži var sākt darboties līdz ar motora iedarbināšanu. Raugiet, lai naži nepieskaras kādam priekšmetam. Raugiet, lai darba zonā neuzturas nepiederošas personas, pretējā gadījumā pastāv risks iegūt nopietnas traumas. Drošības attālums ir 15 metri.

Ja motors ir auksts

(1) Droseļvārsts



Iestādiet gaisa vārstu "choke" pozīcijā.

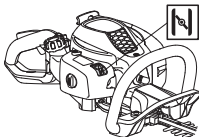

(2) Degvielas sūkņis:



Vairākas reizes (aptuveni 6) uzspiediet uz degvielas rokas pumpja (gumijas membrānas) līdz degviela nokļūst līdz dzinējam. Tam nav jāpiepildās pilnībā.

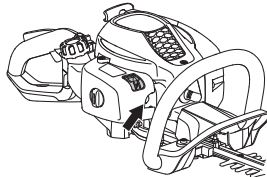

(3) Iedarbināšana



Pieturiet ar kreiso roku mašīnas korpusu stingri pie zemes (IEVĒROT! Ne ar kāju palīdzību!). Satveriet startera rokturi ar labo roku un lēnām izvelciet startera auklu, kamēr jūtat pretestību (startera saķeri), un tad raugiet auklu strauji un spēcīgi. **Nekad nesatīniet startera auklu ap roku.**

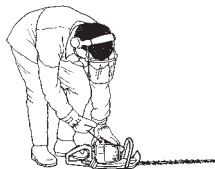

(4, 5)



Kad motors iedarbojas, nekavējoties pavirziet atpakaļ droseles regulētāju un veiciet atkārtotu iedarbināšanas mēģinājumu līdz motors iedarbojas.

UZMANĪBU! Ja gaisa vārsta vadība ir ieslēgta tās sākotnējā stāvoklī, dzinējs darbojas ar palielinātu ātrumu, tā sauktajā droseles sākuma stāvoklī, un tad sāk rotēt asmeņi. Droseles sākuma stāvoklis tiek palaists ar droselēšanu, izmantojot droseles sviru.

UZMANĪBU! Startera auklu neizvelciet pilnīgi līdz galam un arī nelaidiet to vajā no pilnīgi izvilkta stāvokļa. Tā var sabojāt mašīnu.

IEDARBINĀŠANA UN APSTĀDINĀŠANA

Ja motors ir silts



Pieturiet ar kreiso roku mašīnas korpusu stingri pie zemes (IEVĒROT! Ne ar kāju palīdzību!). Satveriet startera rokturi ar labo roku un lēnām izvelciet startera auklu, kamēr jūtat pretestību (startera saķeri), un tad raujiet auklu strauji un spēcīgi. **Nekad nesatiniet startera auklu ap roku.**



Apstādināšana

Motoru izslēdz, stop kontaktu pavirzot stop pozīcijā.

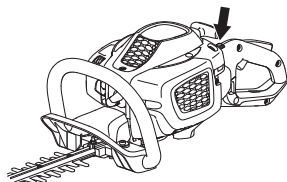

UZMANĪBU!

Stop kontakts automātiski atgriežas iedarbināšanas pozīcijā. Lai izvairītos no nejaušas iedarbināšanas, aizdedzes sveces uzgalis vienmēr ir jāatvieno no aizdedzes sveces jebkurā montāžas, kontroles un/vai apkopes gadījumā.

Vispārējās darba instrukcijas

SVARĪGI!

Šī nodaļa apskata pamata drošības noteikumus darbā ar dzīvžogu grieznēm.

Ja nonākat situācijā, kur jums nav skaidrs, kā rīkoties turpmāk, prasiet speciālista padomu. Sazinieties ar jūsu dīleri vai servisa darbinīcu.

Izvairieties no tādas lietošanas, kurai jūs neuzskatāt sevi par pietiekoši kvalificētu.



BRĪDINĀJUMS! Mašīna var izraisīt nopietnas ķermeņa traumas. Uzmanīgi izlasiet drošības instrukciju. Iemācieties pareizi lietot mašīnu.



BRĪDINĀJUMS! Griešanas rīks. Neaiztieciet rīku, vispirms neizslēdzot motoru.

Drošības instrukcijas apkārtējiem

- Nekad neļaujiet bērniem izmantot mašīnu.
- Pārliecinaties, ka tuvumā neatrodas cilvēki vai dzīvnieki, kas var nonākt saskarē ar griešanas aprīkojumu.
- Ievērojiet, lai darba vietā nevienam neatrastos jums tuvāk par 15 m.
- Nekad neļaujiet citiem izmantot mašīnu, ja neesat pilnīgi pārliecināts, vai viņi sapratuši lietošanas pamācību.
- Nekad nestrādājiet, stāvēt uz trepēm vai paliktņā vai kāda cita nenostiprināta paaugstinājuma.



- Paturiet prātā, ka operators ir atbildīgs par negadījumiem var briesmām, kas tiek radītas citiem cilvēkiem vai viņu īpašumam.

Drošības instrukcijas darba laikā



- Vienmēr ieņemiet drošu un stabili darba stāju.
- Nekādā gadījumā neatstājiet šo iekārtu bez uzraudzības, ja tās motors darbojas.

- Mašīnu vienmēr turiet ar abām rokām. Turiet mašīnu sev priekšā.

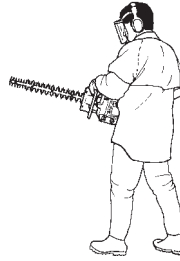

- Raugiet, lai rokas un kāju pēdas nenonākt kontaktā ar griešanas aprīkojumu, kad mašīna ir darbībā.

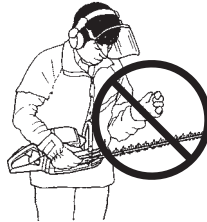

- Kad motors tiek izslēgts, turiet rokas un kāju pēdas prom no griešanas aprīkojuma kamēr tas pilnīgi apstājas.
- Uzmanieties no zaru gabaliņiem, kas tiek izmesti griešanas laikā.
- Negrieziet pārāk tuvu zemei. Tādā veidā var tikt pacelti un izviesti asmeņi vai citi priekšmeti.
- Pārbaudiet apgriezamo objektu, vai tajā nav svešķermeņu, tādi kā elektrība vadi, kukaiņi un dzīvnieki vai priekšmeti, kas var sabojāt griešanas aprīkojumu, piemēram, metāla priekšmeti.
- Ja jūs trāpāt kādam svešķermenim vai rodas vibrācijas, jums ir mašīna jāapstādina. No aizdedzes sveces noņemiet sveces kabeli. Pārbaudiet vai mašīna nav bojāta. Salabojiet iespējamus bojājumus.
- Ja kaut kas iekeras nažos darba laikā, pirms nažu tīrīšanas pilnīgi jāapstādina motors un sveces kabelis jāatvieno no aizdedzes sveces.

Ja asmeņi iestrēgst, tos var atbrīvot, ievietojot pārnēsūmkārības karterī kombinēto atslēgu. Noņemiet nost smērvielas aizbāzni, ievietojiet kombinēto atslēgu zobpārvadā un pagrieziet to uz priekšu un atpakaļ.

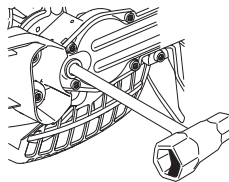

DARBA TEHNIKA

Drošības instrukcijas pēc darba pabeigšanas



- Kad mašīna netiek izmantota, uz griešanas aprīkojuma vienmēr ir jāuzliek transportēšanas aizsargs.
- Pirms veicat tīrīšanu, labošanu un pārbaudišanu, pārliedzinieties, vai griešanas aprīkojums ir apstājies. Noņemiet no sveces aizdedzes kabeli.
- Remontējot griešanas aprīkojumu, vienmēr izmantojiet izturīgus cimodus. Tas ir ļoti ass un tāpēc ļoti vienkārši var gūt ievainojumus.



- Glabājiet mašīnu bērniem nepieejamā vietā.
- Labojot mašīnu, vienmēr izmantojiet tikai oriģinālās detaļas.

Pamata darba tehnika

- Griežot dzīvžoga sānus, strādājiet ar svārstveida kustībām no apakšas uz augšu.
- Akselerāciju piemērojiet pēc slodzes.
- Griežot dzīvžogu, motoram ir jābūt novērstam no dzīvžoga.
- Lai gūtu vislabāko līdzsvaru, turiet mašīnu pēc iespējas tuvāk ķermenim.

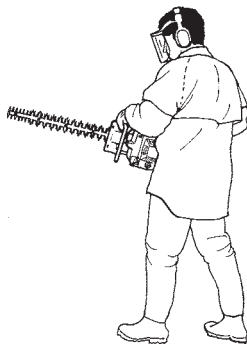

- Raugiet lai griešanas aprīkojuma gals nepieskaras zemei.
- Neforsējiet darbu, bet pārvietojieties mēreni, lai visi zari tiek nogriezti tā, lai tie veido gludu virsmu.

ERGOLITE 6028

Dzīvžogu griezēja aizmugurējo rokturi var noregulēt piecos stāvokļos, izvelkot ārā fiksatoru. Skat. attēlu. Kad rokturis ir noregulēts, dzīvžogu griezējam ir jāatrodas tukšgaitā, nevis jādarbojas.

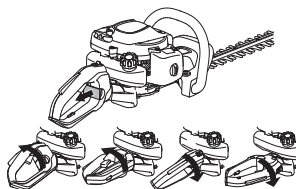

- Darba laikā rokturim vienmēr jābūt pavērstam augšup, neatkarīgi no tā, kādā virzienā būtu vērstā mašīna.

Karburators

Brīvgaits apgriezienu skaita regulēšana

Pirms tiek uzsākti jebkādi piergulēšanas darbi, jāpārbauda gaisa filtra tīrība un jāpārliecinās, vai gaisa filtra vāciņš ir savā vietā. Pārliecinieties, vai droseles sākuma stāvoklis ir izslēgts.

Ja ir nepieciešams pārregulēt, pielāgojiet brīvgaits apgriezienu skaitu, izmantojot brīvgaits skrūvi T. Vispirms grieziet T skrūvi pulksteņa rādītāja kustības virzienā, līdz griešanas ierīce sāk rotēt. Pēc tam pagrieziet skrūvi pretēji pulksteņa rādītāja kustības virzienam, līdz griešanas ierīces rotācija apstājas. Brīvgaits apgriezienu skaits ir pareizi noregulēts, ja dzinējs darbojas nevainojami jebkurā stāvoklī. Brīvgaits apgriezienu skaitam ir jābūt zemākam par ātrumu, ar kādu griešanas aprikojums sāk rotēt.

Ieteicams brīvgaits apgriezienu skaits: Skatīt nodaļu Tehniskie dati.

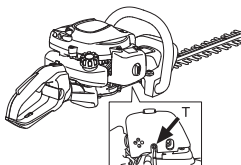

BRĪDINĀJUMS! Ja brīvgaits apgriezienu skaitu nav iespējams noregulēt tā, ka griešanas aprikojums nerotē, nepieciešams griezties pie jūsu dīlera/ servisa darbnīcā. Nekad neizmantojiet mašīnu pirms tā nav precīzi piergulēta vai salabota.

Trokšņu slāpētājs



UZMANĪBU! Daži trokšņu slāpētāji ir aprīkoti ar katalizatoru. Lai pārliecinātos vai jūsu mašīnai ir iebūvēts katalizators, skatiet nodaļu Tehniskie dati.

Trokšņu slāpētājs ir konstruēts, lai mazinātu trokšņu līmeni un lai novirzītu izdedžu gāzes prom no lietotāja. Izdedžu gāzes ir karstas un var saturēt dzirksteles, kas var izraisīt ugunsgrēku, ja tās skar sausu, viegli degošu vielu.

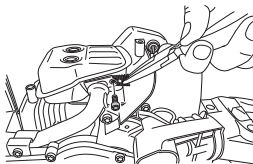

Daži trokšņu slāpētāji ir aprīkoti ar speciālu dzirkstelju uztveršanas režģi. Ja jūsu mašīna ir aprīkota ar šāda veida slāpētāju, ieteicams tīrīt režģi vismaz vienu reizi nedēļā. To dara ar metāla birsti.

Trokšņu slāpētājiem bez katalizatora dzirkstelju uztveršanas režģis ir jātīra vai jāmaina, ja nepieciešams, reizi nedēļā. **Ja režģis ir bojāts, tas jānomaina.** Ja režģis tiek bieži bloķēts, tas var nozīmēt to, ka karburators ir nepareizi noregulēts vai pārāk daudz ir sajaukta eļļa ar benzīnu.

Trokšņu slāpētājiem ar katalizatoru režģis ir jāpārbauda un, ja nepieciešams, jātīra reizi mēnesī. **Ja režģis ir bojāts, tas jānomaina.** Ja režģis bieži ir aizsērējis, tas liecina, ka katalizatora funkcijas ir pazeminātas. Sazinieties ar jūsu dīleri, lai to pārbaudītu. Piesērējis režģis pārkarsē mašīnu, kā rezultātā rodas cilindra un virzuļa bojājumi.

UZMANĪBU! Nekad nelietojiet mašīnu ar sliktas kvalitātes trokšņu slāpētāju.



BRĪDINĀJUMS! Trokšņu slāpētājs ar katalizatoru ļoti sakarst darba laikā, kā arī kādu laiku pēc apstāšanās. Tas attiecas arī uz darbību tukšgaitā. Pieskaršanās tam var izraisīt ādas apdegumus. Ievērojiet ugunsdrošību!

Dzesēšanas sistēma



Mašīna ir aprīkota ar dzesēšanas sistēmu, lai nodrošinātu maksimāli zemu motora temperatūru darba laikā.

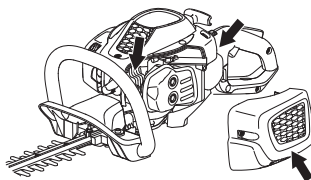

Dzesēšanas sistēma sastāv no:

- 1 Dzesināšanas spārņņiem uz cilindra.
- 2 Cilindra pārsega (piegādā vēsu gaisu cilindram).
- 3 Gaisa ieplūde caur karteri (tvertnes iekšpusē).

Tīriet dzesināšanas sistēmu ar birsti reizi nedēļā vai biežāk smagākas darba apstākļos. Netīra vai piesērējusi dzesināšanas sistēma izraisa mašīnas pārkaršanu, kas, savukārt, bojā virzuli un cilindru.

Aizdedzes svece



Aizdedzes sveces stāvokli ietekmē sekojošais:

- Nepareiza karburatora noregulēšana.
- Nepareizs degvielas maisījums (pārāk daudz vai nepareizas markas eļļa).
- Netīrs gaisa filtrs.

Šie faktori izraisa nogulsņējumus uz elektrodiem, kas var radīt darbības traucējumus un iedarbināšanas grūtības.

Ja mašīnai ir zema jauda, ja to grūti iedarbināt, vai tas darbojas slikti tukšgaitā, vispirms pārbaudiet aizdedzes sveci. Ja svece ir netīra, notīriet to un pārbaudiet vai atstarpe starp elektrodiem ir 0,5 mm. Svece ir jānomaina, ja tā ir lietota vairāk nekā mēnesi, vai arī, ja nepieciešams, ātrāk.

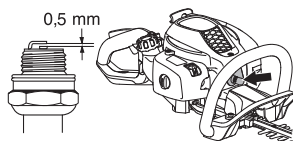

UZMANĪBU! Vienmēr lietojiet ieteikto sveces tipu! Nepareiza svece var nopietni bojāt virzuli/cilindru. Pārbaudiet, vai aizdedzes svecei ir tā saucamais radio traucējumu novēršējs.

Gaisa filtrs

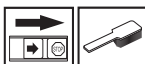

Gaisa filtrs regulāri jāattīra no putekļiem un netīrumiem, lai novērstu:

- Karburatora sabojāšanos
- Iedarbināšanas grūtības
- Jaudas samazināšanos
- Motora detaļu nevajadzīgu nodilšanu
- Nenormāli lielu degvielas patēriņu.

Tīriet filtru pēc 25 darba stundām vai biežāk, ja darbs notiek sevišķi puteklainā vidē.

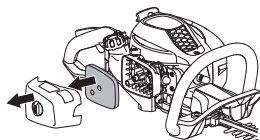

Gaisa filtra tīrīšana

Nomontējiet gaisa filtra vāku un izņemiet gaisa filtru. Mazgājiet tīrā, karstā ziepjūdenī. Ļaujiet filtram nožūt un tad ieeļļojiet to, atbilstoši norādījumiem.

Gaisa filtrs, kas lietots ilgāku laiku, nav pilnīgi iztīrāms. Tādēļ tas jānomaina ar jaunu filtru. **Vienmēr nomainiet bojātu gaisa filtru.**

Gaisa filtra ieeļļošana

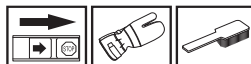

Vienmēr lietojiet tikai filtra eļļu, art. nr. 531 00 92-48. Filtra eļļa satur šķīdinātājus, kas nodrošina, ka eļļa vienmērīgi sadalās pa visu filtru. Tāpēc izvairieties, ka eļļa nopil uz ķermeņa daļām.

Ielieciet filtru plastmasas maisiņā un uzlejiet tam eļļu. Saspaidiet maisiņu, lai eļļa vienmērīgi aptver visu filtru. Izņemiet filtru no maisiņa un pirms filtra atlikšanas vietā mašīnā, nokratiet eļļas pārpalikumus no filtra. Nekad neizmantojiet motoreļļu. Tā ļoti ātri izsūcas cauri filtram un nogulsņējas apakšā.



Pārnesums



Pie pārnesumkārbas kartera atrodas ieeļļošanas nipelis un aizbāznis smērvielas papildināšanai. Lai iepildītu ziedi, izmantojiet ziedes spiedi, un atkārtojiet to ik pēc 25 stundām. Izmantojiet HUSQVARNA speciālo smērvielu.

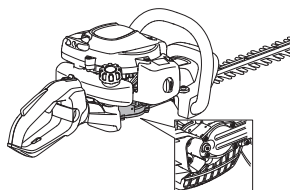

UZMANĪBU! Transmisiju nedrīkst piepildīt pilnu ar ziedi. Smērviela izplešas no siltuma, kas rodas mašīnas darba laikā. Ja transmisija ir pilna ar smērvielu, var sabojaties blīves un rasties smērvielas noplūde.

Parasti reduktora smērviela nav jāmaina, izņemot gadījumus, ja reduktors jālabo.

Pļaušanas agregāts

Pārbaudiet, vai ir pareizi uzstādītas griezējmezglas skrūves.
Pievelkiet tās ar 7–10 Nm lielu griezes momentu.

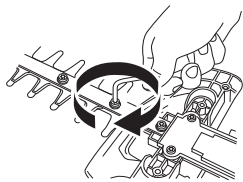

Tīrīšana un ieziešana



Nažus tīriet ar tīrīšanas līdzekli 531 00 75-13 (UL22) pirms un pēc katras lietošanas reizes.

Pārbaudiet, vai asmens malas nav bojātas un deformētas.
Noņemiet visas atskabargas.

Pārbaudiet, vai asmeņi rotē brīvi. Noņemiet eļļošanas aizbāzni pārnesumkārbas karterim, ievietojiet kombinēto atslēgu un pagrieziet uz priekšu un atpakaļ.

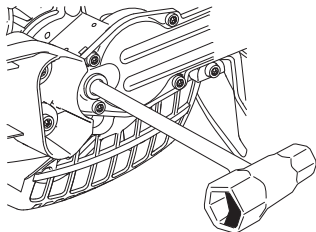

Nažu stieņus ieziediet ar speciālu ziedi, art. nr. 531 00 75-12 (UL 21) pirms ilgākas uzglabāšanas.

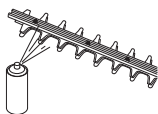

APKOPE

Apkopes grafiks

Zemāk ir redzams mašīnas apkopes pasākumu saraksts. Lielākā daļa no produktiem ir aprakstīti nodaļā Apkope. Lietotājs drīkst veikt tikai tādas apkopes un servisa darbus, kas aprakstīti šajā lietošanas pamācībā. Plašāka mēroga iejaukšanās ir pieļaujama specializētā darbnīcā.

Apkope	Pirms katras lietošanas reizes:	Ik pēc 40 darba stundām	Ik pēc 100 darba stundām
Notīriet mašīnas virsmu.	Pēc katras mašīnas lietošanas reizes		
Pārbaudiet, vai droši darbojas akceleratora blokators un akceleratori.	X		
Lai mazinātu uguns risku, trokšņu slāpētājs, izplūdes caurule un motors ir jāiztīra no netīrumiem, lapām, liekajām smērvielām utml.	X		
Pārbaudiet, vai stopslēdzis darbojas.	X		
Pārbaudiet, vai nazis nerotē tukšgaitā.	X		
Pārbaudiet, vai naži nav bojāti, uz tiem nav redzami ieplaisājumi vai citi bojājumi. Ja nepieciešams, nomainiet nažus.	X		
Pārbaudiet asmens aizsargu, vai tas nav bojāts un deformēts. Ja asmens aizsargs ir ieliekts vai bojāts, nomainiet to.	X		
Ja griezējmezgls ir ieliekts vai bojāts, nomainiet to.	X		
Pārbaudiet vai rokas aizsargs nav bojāts. Nomainiet bojātu aizsargu.	X		
Pārbaudiet, vai skrūves un uzgriežņi ir piegriezti.	X		
Pārbaudiet, vai nav manāma degvielas noplūde no motora, tvertnes vai degvielas vadiem.	X		
Iztīriet gaisa filtru un ieeļļojiet to. Tīriet biežāk, ja darbs notiek sevišķi putekļainā vidē.	(25 tim).		
Pārbaudiet starteri un tā auklu.		X	
Pārbaudiet, vai vibrāciju slāpēšanas iekārtas nav bojātas.		X	
Notīriet aizdedzes sveces ārpusi. Izņemiet sveci un pārbaudiet svečvada uzgaļa elektrodu atstarpī. Noregulējiet atstarpī līdz 0,5 mm vai nomainiet aizdedzes sveci. Pārbaudiet, lai aizdedzes svecei būtu tā saucamais radio traucējumu novēršējs.		X	
Iztīriet mašīnas dzesēšanas sistēmu.		X	
Notīriet karburatoru no ārpusē un tā apkaimi.		X	
Papildiniet ar smērvielu karteri. Tas jā dara apmēram katru 25. darba stundu.		X	
Pārbaudiet, vai skrūves, kas satur kopā nažus, ir pareizi pievilktas.		X	
Pārbaudiet un iztīriet trokšņu slāpētāja dzirksteļu uztveršanas režģi (trokšņu slāpētājiem ar katalizatoru).		X	
Iztīriet degvielas tvertni no iekšpuses.			X
Pārbaudiet, vai degvielas filtrs nav piesārņots un vai degvielas šļūtenei nav ieplaisājumu vai citu defektu. Ja nepieciešams, nomainiet.			X
Pārbaudiet visus kabelus un savienojumus.			X
Pārbaudiet sajūga, sajūga atsperes un sajūga cilindru nodiluma līmeni. Ja nepieciešams nomainiet tos specializētā darbnīcā.			X
Nomainiet aizdedzes sveci. Pārbaudiet, lai aizdedzes svecei būtu tā saucamais radio traucējumu novēršējs.			X

TEHNISKIE DATI

Tehniskie dati

Tehniskie dati	SUPERLITE 4528	ERGOLITE 6028
Motors		
Cilindra tilpums, cm ³	21,7	21,7
Cilindra diametrs, mm	32	32
Šļūtenes garums, mm	27	27
Brīvgaitas apgriezienu skaits, apgr./min	2800	2800
Ieteicamais maksimālais ātrums, bez slodzes, apgr./min.	9000	9000
Maks. motora jauda saskaņā ar ISO 8893, kW/ apgr./min.	0,6/7800	0,6/7800
Trokšņu slāpētājs ar katalizatoru	Jā	Jā
Aizdedzes sistēma ar apgr. skaita regulēšanu	Jā	Jā
Aizdedzes sistēma		
Aizdedzes svece	NGK CMR6A	NGK CMR6A
Elektrodu attālums, mm	0,5	0,5
Degvielas/eļļošanas sistēma		
Benzīna tvertnes tilpums, litri	0,3	0,3
Svars		
Svars, bez degvielas, kg	4,8	5,0
Trokšņa emisijas		
(skatīt piezīmi.1)		
Skaņas jaudas līmenis, mērits dB(A)	100	100
Skaņas jaudas līmenis, garantēts L _{WA} dB(A)	101	101
Skaņas līmenis		
(skatīt 2. piezīmi)		
Ekvivalents skaņas spiediena līmenis pie lietotāja auss, mērits atbilstoši standartiem EN ISO 10517, dB(A):	93	93
Vibrāciju līmenis		
(skatīt 3. piezīmi)		
Ekvivalenti vibrāciju līmeņi (a _{hv,eq}) ar rokturi, ko mēra saskaņā ar EN ISO 10517, m/s ²		
Priekšējais/aizmugures rokturis:	3,5/4,4	4,1/4,2
Naži		
Tips	Abpusējs	Abpusējs
Garums, mm	450	590
Nažu ātrums, griešana/min.	4050	4050

Piezīme 1: Trokšņa emisija apkārtņē ir mērita kā trokšņa jauda (L_{WA}) saskaņā ar EK direktīvu 2000/14/EK. Aparāta skaņas intensitātes līmenis ir izmērīts ar piestiprinātu oriģinālu griezni, kas veic darbu augstākajā līmenī. Atšķirība starp garantēto un izmērīto skaņas intensitāti ir tāda, ka mērījumu rezultātā garantētajai skaņas intensitātei ir arī izkliede un novirzes starp dažādiem tā paša modeļa aparātiem, kas atbilst Direktīvai 2000/14/EK.

Piezīme Nr. 2: Sniegtajos datos par ekvivalenta trokšņa spiediena līmeni, aparātam ir tipiska statistiskā 1 dB (A) izkliede (standartnovirze).

Piezīme Nr. 3: Sniegtajos datos par ekvivalentu vibrācijas līmeni ir tipiska 1 m/s² statistiskā izkliede (standarta novirze).

TEHNISKIE DATI

Garantija par atbilstību EK standartiem (Attiecas vienīgi uz Eiropu)

Husqvarna AB, SE-561 82 Huskvarna, Zviedrija, tel. +46-36-146500, ar šo apliecina, ka dzīvžogu grieznes **McCULLOCH SUPERLITE 4528, ERGOLITE 6028** kopš 2011. gada sērijas numuriem un turpmāk (gads, kam seko sērijas numurs, tiek norādīts uz tipa etiķetes) atbilst PADOMES DIREKTĪVAS noteikumiem:

- 2006. gada 17 maijs, Direktīva 2006/42/EK, "par mašīnu tehniku"
- 2004. g. 15. decembris "par elektromagnētisko saderību" **2004/108/EEC**.
- 2000. g. 8. maija "par trokšņu emisiju apkārtne" **2000/14/EK**. Atbilstības novērtēšana saskaņā ar V pielikumu.

Informāciju par trokšņu emisijām skatīt nodaļā Tehniskie dati. Izmantoti sekojoši standarti: **EN ISO 12100-2:2009, CISPR 12:2007, EN ISO 10517:2009**

Brīvprātīgu tipa kontroli Husqvarna AB uzdevumā ir veikusi SMP Svensk Maskinprovning AB, Fyrisborgsgatan 3, SE-754 50 Uppsala, Zviedrija. Sertifikātu numuri:

SEC/11/2327, 01/094/017 – SUPERLITE 4528, ERGOLITE 6028

Huskvarna 2011. gada 13. oktobris

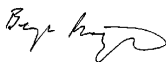

Bengt Frögelius, Nodaļas vadītājs (Pilnvarotais Husqvarna AB pārstāvis ir atbildīgs par tehnisko dokumentāciju.)

SUTARTINIAI ŽENKLAI

Simboliai

PERSPĖJIMAS! Gyvatvorių žirkklės – pavojingas darbo įrankis, ir jei neapdairiai ar neteisingai juo naudositės, galite rimtai ar net lemtingai susižeisti. Labai svarbu, kad Jūs perskaitytumėte ir suprastumėte šių naudojimosi instrukcijų turinį.



Prieš naudodami įrenginį, atidžiai perskaitykite naudojimosi instrukcijas ir įsitikinkite, ar viską gerai supratote.



Visada nešiokite:

- Pripažintas apsaugines ausines
- Pripažintą akių apsaugą



Šis gaminytis atitinka galiojančius Europos (CE) reikalavimus.



Visada mūvėkite pripažintas apsaugines pirštines.



Avėkite stabilius ir rantių padu aulinius batus arba batus.



Triukšmo emisijos į aplinką pagal Europos Bendrijos direktyvą. Įrenginio emisija pateikiama skyriuje Techniniai duomenys ir ant lipduko.



Degimas; sklendė: Nustatykite sklendės reguliatorių į sklendės padėtį.



Kuro siurblys.



Užvedimo instrukcija Žr. nuorodas Įjungimas ir Išjungimas.



Likusieji ant įrenginio nurodyti simboliai pažymi specialius įvairiose rinkose keliamus sertifikavimo reikalavimus.

Variklis išjungiamas "Stop" rankenėlę pastūmus į "Stop" padėtį. PASTABA! "Stop" rankenėlė automatiškai grįžta į "Start" padėtį. Norint išvengti atsitiktinio užvedimo, atliekant montavimą, patikros ir/ arba priežiūros darbus būtina visada nuo uždegimo žvakės nuimti žvakės antgalį.

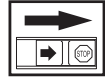

Visada mūvėkite pripažintas apsaugines pirštines.

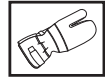

Būtina nuolatinė priežiūra.

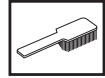

Patikrinkite vizualiai.



Turite nešioti apsauginius akinius arba šalmo apsauginį skydelį.



TURINYS

Turinys

SUTARTINIAI ŽENKLAI

Simboliai 262

TURINYS

Turinys 263

Prieš užvedant atkreipkite dėmesį: 263

ĮVADAS

Gerbiamas kliente! 264

KAS YRA KAS?

Kas yra kas? 265

BENDRI SAUGUMO REIKALAVIMAI

Svarbu 266

Asmeninės saugumo priemonės 266

Įrenginio apsauginės dalys 267

KAIP ELGTIS SU KURU

Saugumo reikalavimai kurui 270

Kuro maišymas 270

Kuro užpylimas 271

ĮJUNGIMAS IR IŠJUNGIMAS

Patikrinimas prieš užvedant 272

Įjungimas ir išjungimas 272

PAGRINDINIAI DARBO

Bendrosios darbo instrukcijos 274

PRIEŽIŪRA

Karbiuratorius 276

Duslintuvas 276

Aušinimo sistema 276

Žvakė 277

Oro filtras 277

Pavara 277

Įjovimo agregatas 278

Valymas ir tepimas 278

Priežiūros grafikas 279

TECHNINIAI DUOMENYS

Techniniai duomenys 280

EB patvirtinimas dėl atitikimo 281

Prieš užvedant atkreipkite dėmesį:

Atidžiai perskaitykite naudojimosi instrukcijas.



PERSPĖJIMAS! Ilgalaikis triukšmo poveikis gali nesugražinamai pakenkti klausai. Todėl visada naudokite pripažintas apsaugines ausines.



PERSPĖJIMAS! Be gamintojo leidimo jokiū būdu negalima keisti įrenginio konstrukcijos. Visada naudokite originalias atsargines dalis. Nesuderinti konstrukcijos pakeitimai bei nepritaikytos detalės gali sukelti rimtus kūno sužalojimus ir net mirtį.



PERSPĖJIMAS! Gyvatvorių žirklys – pavojingas darbo įrankis, ir jei neapdairiai ar neteisingai juo naudositės, galite rimtai ar net lemtingai susižeisti. Labai svarbu, kad Jūs perskaitytumėte ir suprastumėte šių naudojimosi instrukcijų turinį.

Gerbiamas kliente!

Dėkojame, kad pasirinkote Husqvarna gaminį! You are thereby part of a story that started long ago, when the McCulloch Corporation started its manufacturing of engines during World War II. In 1949, when McCulloch introduced its first light one-man chainsaw, woodworking would never be the same again.

The line of innovative chainsaws would continue over the decades, and business was expanded, first by airplane and kart engines in the 1950s, then by mini chainsaws in the 1960s. Later, in the 1970s and 80s, trimmers and blower vacs were added to the range.

Today, as a part of the Husqvarna group, McCulloch continues the tradition of powerful engines, technical innovations, and strong designs that have been our hallmarks for more than half a century. Lowering fuel consumption, emissions and noise levels are of top priority to us, as is improving safety and user-friendliness.

Mes tikimės, jog Jūs liksite patenkinti savo įrenginiu, kuris išliks Jūsų palydovu ir tolimoje ateityje. By following this operators manual's advice on usage, service, and maintenance, its lifespan can be extended. If you should need professional help with repair or service, please use the Service Locator at www.mcculloch.biz.

McCulloch pastoviai siekia tobulinti savo produktus, pasilikdama sau teisę keisti jų formą ir išvaizdą be išankstinio pranešimo.

This manual can also be downloaded at www.mcculloch.biz.

KAS YRA KAS?

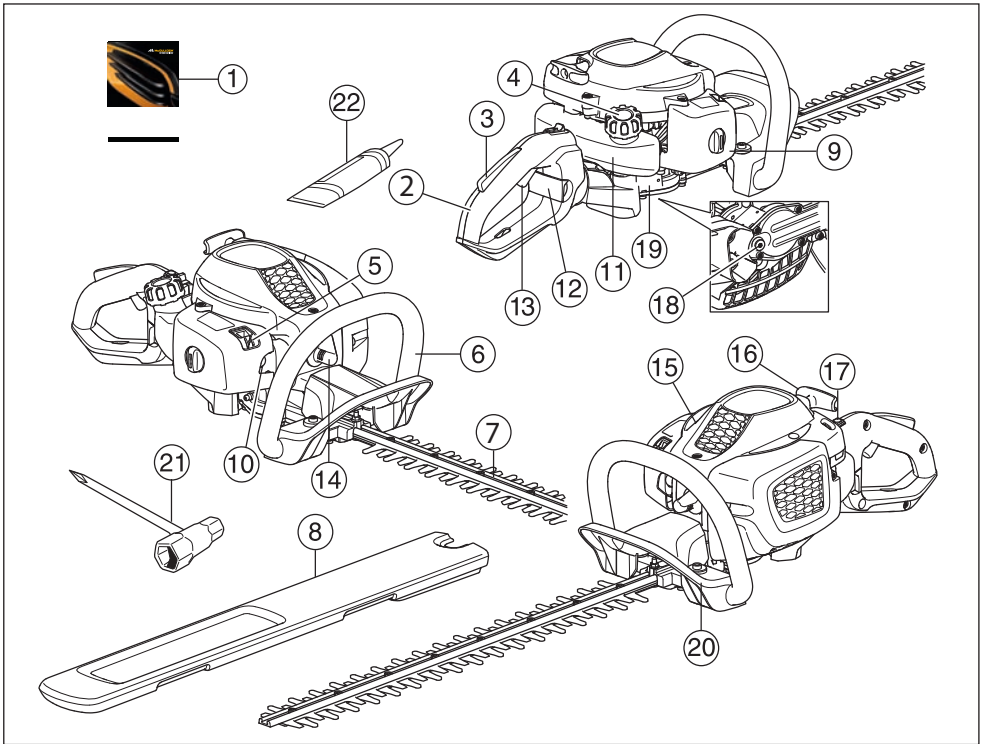

Kas yra kas?

- | | |
|-----------------------------------|---|
| 1 Naudojimosi instrukcijos | 12 Rankenos užraktas (ErgoLite 6028) |
| 2 Rankena | 13 Akseleratoriaus gaidukas |
| 3 Droselio mygtuko užraktas | 14 Žvakės antgalis ir uždegimo žvakė |
| 4 Bakelio dangtelis | 15 Cilindro dangtelis |
| 5 Oro sklendė | 16 Starterio rankenėlė |
| 6 Priekinė rankena | 17 Stop mygtukas |
| 7 Pjovimo diskas ir disko apsauga | 18 Tepimo angos kamštis, krumplinė pavara |
| 8 Apsauginis dėklas | 19 Pavara |
| 9 Oro filtro gaubtas | 20 Rankos apsauga |
| 10 Kuro siurblys. | 21 Universalus raktas |
| 11 Kuro bakas | 22 Tepalo tūbelė |

BENDRI SAUGUMO REIKALAVIMAI

Svarbu

SVARBU!

Jrenginys skirtas tik šakų ir šakelių pjovimui.

Niekada nenaudokite jrenginio, kurio konstrukcija yra modifikuota, lyginant su gamyklos standartu.

Niekada nenaudokite jrenginio, jei esate pavargę, jei vartojote alkoholį ar vaistus, kurie gali turėti įtakos jūsų regėjimui, nuovokai ar koordinacijai.

Naudokite asmenines saugumo priemones. Žr. nuorodas Asmeninės saugumo priemonės.

Niekada jrenginio nenaudokite ekstremaliomis klimatinėmis sąlygomis, pvz., esant dideliam šalčiui ar labai karštam ir/ arba drėgnam klimatui.

Niekada nenaudokite techniškai netvarkingo jrenginio. Reguliariai tikrinkite detales, atlikite testus ir priežiūros darbus, nurodytus šioje instrukcijoje. Kai kurias priežiūros operacijas ir aptarnavimo darbus gali atlikti tik tam paruošti kvalifikuoti specialistai. Žr. nuorodas Priežiūra.

Prieš užvedant jrenginį visi gaubtai ir apsaugos privalo būti pritvirtinti. Norėdami išvengti elektros smūgio pavojaus, įsitinkinkite, ar žvakės antgalis ir degimo kabelis nėra pažeisti.



PERSPĖJIMAS! Veikimo metu šis jrenginys sukuria elektromagnetinį lauką. Susidarius tam tikroms sąlygoms, šis laukas gali sutrikdyti aktyviųjų arba pasyviųjų medicininių implantų veikimą. Siekdami sumažinti rimto arba mirtino sužalojimo riziką, mes rekomenduojame asmenims, turintiems medicininių implantų, prieš naudojant šį jrenginį pasikonsultuoti su savo gydytoju ir medicininio implanto gamintoju.



PERSPĖJIMAS! Veikiantis variklis uždaroje arba blogai ventiliuojamoje patalpoje gali mirtinai sužeisti nuo uždusimo arba apsinuodijimo anglies monoksidu.



PERSPĖJIMAS! Niekada neleiskite vaikams naudoti jrenginį ar būti arti jo. Kadangi jrenginys turi spyruokliuojančią "Stop" rankenėlę ir jį galima užvesti vos patraukus starterio rankenėlę, net maži vaikai prie tam tikrų aplinkybių gali savo jėgomis užvesti jrenginį. Tai reiškia, jog iškyla pavojus sunkiai sužeisti. Todėl nuimkite žvakės antgalį, kai jrenginys lieka be priežiūros.



PERSPĖJIMAS! Blogi peiliai gali padidinti nelaimių pavojų.

Asmeninės saugumo priemonės

SVARBU!

Gyvatvorių žirkklės – pavojingas darbo įrankis, ir jei neapdairiai ar neteisingai juo naudositės, galite rimtai ar net lemtingai susižeisti. Labai svarbu, kad Jūs perskaitytumėte ir suprastumėte šių naudojimosi instrukcijų turinį.

Naudodami jrenginį, visada dėvėkite atitinkamų tarnybu pripažintas asmenines saugumo priemones. Asmeninės saugumo priemonės nepašalina rizikos susižeisti, tačiau nelaimingo atsitikimo atveju mažiau nukentėsite. Paprašykite pardavėjo išrinkti Jums tinkamiausias priemones.



PERSPĖJIMAS! Naudojant apsaugines ausines, būkite atidus dėl įspėjamųjų signalų ar garsų. Išjungus variklį, visada nusiimkite apsaugines ausines.

APSAUGINĖS AUSINĖS

Nešiokite pakankamomis garso slopinimo savybėmis pasižyminčias apsaugines ausines.



AKIŲ APSAUGA

Visada nešiokite akių apsaugą. Jei naudojamas apsauginis skydelis, turi būti nešiojami ir pripažinti apsauginiai akiniai. Pripažinti apsauginiai akiniai yra tie, kurie atitinka ANSI Z87.1 JAV arba EN 166 ES šalims standartą.



PIRŠTINĖS

Prireikus mėvėkite pirštines, pvz., tvirtinant pjovimo įrangą.



GUMINIAI BATAI

Avėkite stabilius ir rantytu padu aulinius batus arba batus.



BENDRI SAUGUMO REIKALAVIMAI

APRANGA

Dėvėkite iš stiprios medžiagos pagamintą darbinę aprangą ir venkite plevėsuojančių skvernų, kurie gali užkibti ant krūmokšnių bei šakų. Visada vilkėkite patvarias ilgas kelnes. Nenešiokite papuošalų, trumpų kelnių, ar sandalų ir nevaikščiokite basomis. Žiūrėkite, kad plaukai nekristų žemiau pečių.

PIRMOSIOS PAGALBOS VAISTINĖLĖ

Netoliese visada turėkite pirmosios pagalbos vaistinėlą.



Įrenginio apsauginės dalys

Šiame skyriuje pasakojama apie įvairius įrenginio saugos elementus, aiškinama, kaip jie veikia, patariama, kaip juos prižiūrėti ir tvarkyti, jei norite, kad pjūklas dirbtų gerai ir saugiai. Žr. skyrių Kas yra kas?, jei norite pamatyti, kur kokia detalė yra Jūsų įrenginyje.

Įrenginio tarnavimo laikas gali sutrumpėti, o nelaimingų atsitikimų pavojus gali padidėti, jei įrenginys nebus tinkamai prižiūrimas, o aptarnavimas ir/arba remonto darbai nebus atliekami profesionaliai. Jei Jums reikia papildomos informacijos, kreipkitės į artimiausios aptarnavimo dirbtuves.

SVARBU!

Įrenginio priežiūra ir taisyimas reikalauja specialaus pasirengimo. Tai ypač liečia įrenginio apsauginę įrangą. Jei Jūsų įrenginys neatitiks nors vieno iš žemiau pateiktų kontrolės reikalavimų, kreipkitės į sertifikuotą remonto dirbtuvę. Perkant mūsų produktus, mes garantuojame profesionalų aptarnavimą ir priežiūrą. Jei įrenginio pardavėjas neatlieka aptarnavimo, paprašykite jo duoti artimiausios remonto dirbtuvės adresą.



PERSPĖJIMAS! Niekada nesinaudokite įrenginiu, jei jo apsauginė įranga yra netvarkinga. Jo apsauginė įranga turi būti tikrinama ir prižiūrima taip, kaip yra aprašyta šiame skyrelyje. Jei Jūsų įrenginys neatitiks nors vieno kontrolės reikalavimo, kreipkitės į remonto dirbtuves.

Akceleratoriaus gaiduko blokatorius

Akceleratoriaus gaiduko blokatorius skirtas apsaugoti šį gaiduką nuo netyčinio paspaudimo. Paspaudus apsaugos užraktą (A) (tai įvyksta automatiškai, kai jūs suspaudžiate pjūklo rankeną), šis leidžia valdyti akceleratoriaus gaiduką (B). Kai paleisite rankeną, akceleratoriaus gaidukas ir jo apsauginis blokatorius grįš į pradinę padėtį. Šį judesį kontroliuoja dvi specialios spyruoklės. Nedirbant pjūkle akceleratoriaus gaidukas automatiškai užsiblokuoja laisvos eigos padėtyje.

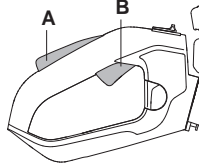

Patikrinkite, ar laisvoje eigoje akceleratorius yra užblokuotas, o akceleratoriaus gaiduko blokatorius yra savo pirminėje padėtyje.

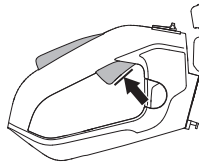

Paspauskite gaiduko blokatorių ir patikrinkite, ar jis gįžta į pirminę padėtį, kai jį atleidžiate.

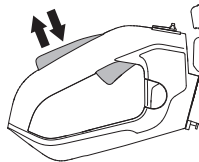

Patikrinkite, ar akceleratorius ir jo gaiduko blokatorius laisvai junginėjasi, ir ar gerai veikia jų spyruoklių sistema.

Žr. nuorodas skyrelyje "Užvedimas". Užveskite gyvatvorių žirkles ir pilnai akceleruokite. Atleiskite akceleratorių ir patikrinkite, ar peiliai sustoję ir nejudą. Jei peiliai juda akceleratoriaus rankenėlei esant laisvoje eigoje, būtina reguliuoti karbiuratoriaus laisvąją eigą. Žr. nuorodas skyrelyje "Priežiūra".

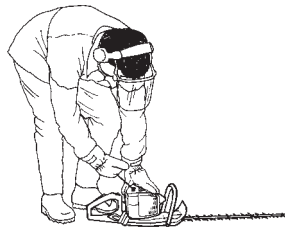

BENDRI SAUGUMO REIKALAVIMAI

Stop mygtukas

Stop mygtuką paspauskite, kai norite išjungti variklį.

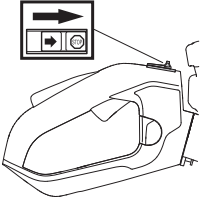

Užveskite variklį ir patikrinkite, ar jis sustoja nuspaudus stop mygtuką. "Stop" rankenėlė automatiškai grįžta į "Start" padėtį. Norint išvengti atsitiktinio užvedimo, atliekant montavimo, patikros ir/arba priežiūros darbus būtina visada nuo uždegimo žvakės nuimti žvakės antgalį.

Rankos apsauga



Rankos apsauga turi apsaugoti ranką nuo peilių, pvz., jei naudotojas paleistų priekinę rankeną.

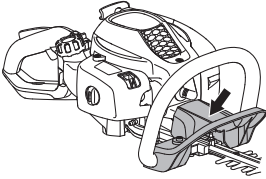

Patikrinkite, ar rankos apsauga laikosi tvirtai.

Patikrinkite, ar rankos apsauga yra sveika.

Antivibracinė sistema



Jūsų įrenginys turi antivibracinę sistemą, kuri iki minimumo sumažina vibraciją ir leidžia sėkmingiau dirbti.

Antivibracinė sistema sumažina vibraciją, kuri iš variklio ir grandinės persiduoda į įrenginio rankenas.

Variklio korpusas kartu su diskais pritvirtintas prie rankenos keturiomis guminėmis įvorėmis.

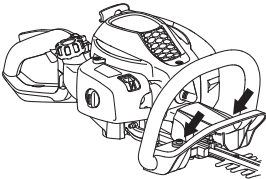

Reguliariai tikrinkite antivibracinės sistemos detales: jos turi būti nepažeistos ir nedeformuotos. Patikrinkite, ar antivibracinės sistemos detalės yra sveikos ir gerai pritvirtintos.



PERSPĖJIMAS! Ilgalaikė vibracija gali pakenkti silpnesnės sveikatos žmonių kraujo apytakai ir nervų sistemai. Pajutę somatinius negalavimo požymius, kreipkitės į gydytoją. Pirmieji simptomai gali būti: kūno tirpimas, jautrumo praradimas, peršėjimas, smelkimas, skausmas, sumažėjusi jėga ar silpnumas, odos spalvos ar jos struktūros pakitimai. Šie simptomai paprastai pasirodo ant pirštų, rankų ar riešų. Rizika padidėja esant žemai temperatūrai.

Duslintuvas

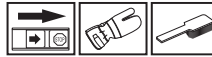

Duslintuvas iki minimumo sumažina garso lygį ir tolyn nuo naudotojo nukreipia variklio išmetamąsias dujas. Duslintuvas su katalizatoriumi skirtas sumažinti kenksmingų medžiagų kiekį išmetamose dujose.



Karšto ir sauso klimato šalyse yra didelė rizika kilti gaisrams. Todėl ant kai kurių duslintuvų ripų mūsų konstruktoriai pritvirtino taip vadinamus kirkbškštis sulaikančius tinklelius. Patikrinkite, ar Jūsų duslintuvas turi tokį tinklelį.



Kai naudojate duslintuvą, labai svarbu laikytis kontrolės, priežiūros ir taisymo instrukcijų.

Niekada nenaudokite įrenginio su netvarkingu duslintuvu.



Reguliariai tikrinkite, ar duslintuvas yra saugiai pritvirtintas prie įrenginio.



BENDRI SAUGUMO REIKALAVIMAI

Jei jūsų įrenginio duslintuvas turi kibirkščių sulaikymo tinkelį, pastarąjį reikia nuolat valyti. Užsikimšus tinkleliui, gali perkaisti ir rimtai sugesti variklis.

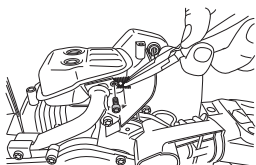

PERSPĖJIMAS! Duslintuvas su katalizatoriumi būna labai karštas dirbant ir baigus darbą. Tas pats galioja ir dirbant laisvąja eiga. Prisilietus galima apdeginti odą. Stebėkite, kad nekiltų gaisro pavojus!



PERSPĖJIMAS! Duslintuvo viduje yra chemikalai, kurie gali turėti kancerogeninių medžiagų. Venkite kontakto su šiais elementais, jei duslintuvas yra pažeistas.



PERSPĖJIMAS! Atsiminkite, kad: Variklio išmetamosios dujos yra karštos, jos gali kibirkščiuoti ir sukelti gaisrą. Todėl niekada neužveskite įrenginio uždaroje patalpose ar netoliese degių medžiagų!

Pjovimo diskas ir disko apsauga



Išorinė diskų (1) paviršiaus forma tokia pati, kaip ir disko apsaugų. Disko apsauga yra skirta apsaugoti visas kūno dalis, kurias gali kliudyti diskai.

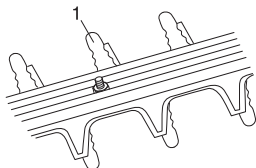

Patikrinkite, ar peilio apsauga nepažeista ir nedeformuota. Pakeiskite pjovimo agregatą, jeigu jis įlenktas ar pažeistas.

Pavara

Padirbus su įrenginiu, pavara įkaista. Nelieskite pavaros norėdami išvengti nudegimo žaizdų.

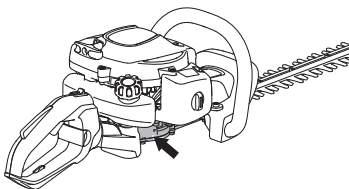

Saugumo reikalavimai kurui

Nebandykite užvesti įrenginio:

- 1 Jei ant jo užpylėte degalų. Pirmiausia viską švariai nušluostykite ir kuro likučiams leiskite išgaruoti.
- 2 Jei Jūs apspylėte degalais ar appylėte drabužius, persirenkite. Nuplaukite tas kūno dalis, ant kurių užlašėjo kuras. Naudokite muilą ir vandenį.
- 3 Jei degalai varva iš įrenginio. Reguliariai tikrinkite kuro bako ir kuro žarnelių sandarumą.

Pervežimas ir laikymas

- Panaudojus gyvatvorių kirptuvą ir prieš padedant į laikymo vietą, leiskite jam atvėsti.
- Įrenginį ir kurą laikykite ir pervežkite taip, kad kuras nevarvėtų ir negaruotų netoli kibirkščių ar atviros liepsnos šaltinių, pavyzdžiui, elektrinių įrenginių, elektrinių variklių, elektros jungiklių/rozečių ar šilumos katilų.
- Degalus visada laikykite ir pervežkite tik tam skirtuose pripažintuose bakuose.
- Jei įrenginiu nesiruošiate dirbti ilgesnį laiko tarpą, ištuštinkite degalų baką. Artimiausioje degalinėje paklauskite, kur išpilti nereikalingus degalus.
- Jei įrenginiu nesiruošiate naudotis ilgesnį laiko tarpą, užtikrinkite, kad jis būtų gerai išvalytas ir jam atliktas pilnas aptarnavimas.
- Įrenginį transportuokite ar laikykite visada pritvirtinę apsauginį pjovimo įrangos dėklą.
- Gabendami įrenginį pritvirtinkite.



PERSPĖJIMAS! Būkite atsargus su kuru. Saugokitės atviros liepsnos, sprogamų ir nekvėpuokite degalų garais.

Kuro maišymas

PASTABA! Įrenginio variklis yra dvitaktis ir jam varyti visada reikia naudoti benzino ir dvitaktčio variklio alyvos mišinį. Labai svarbu tiksliai išmatuoti įmaišomos alyvos kiekį, kad būtų gautas tinkamas mišinys. Maišant nedidelius degalų kiekius net nedidelis netikslumas gali turėti didelės įtakos mišinio santykiui.



PERSPĖJIMAS! Degalai ir degalų garai yra labai degūs ir gali rimtai sužeisti juos įkvėpus ir jiems liečiantis su oda. Todėl būkite atsargūs dirbdami su degalais, užtikrinkite gerą oro ventiliaciją.

Benzinas



PASTABA! Mišiniui visada naudokite kokybišką alyva maišytą benzina, kurio oktaninis skaičius yra ne mažesnis kaip 90 (RON). Jei Jūsų įrenginyje yra katalizatorius (žr. skyrelį „Techniniai duomenys“), visada turi būti naudojamas kokybiškas alyva maišytas benzinas. Benzinas su švino priedais gadina katalizatorių.

Jei rinkoje yra ekologiško benzino, taip vadinamo alkilato benzino, reikia naudoti jį.



- Žemiausias rekomenduojamas oktaninis skaičius turi būti 90 (RON). Jei naudojate mažesni nei 90 oktaninio skaičiaus benzina, variklis gali pradėti kalti. Dėl to pradeda kilti jo temperatūra, o tai gali sukelti rimtus variklio gedimus.
- Kai nuolat dirbate dideliais variklio sukiais, siūlome naudoti dar didesnio oktaninio skaičiaus benzina.

Dvitaktė alyva

- Norėdami pasiekti geriausių rezultatų ir darbinės charakteristikas, naudokite Universal, Universal powered by McCULLOCH dvitaktė variklių alyva, kuri yra specialiai sukurta mūsų oru aušinamiems dvitaktčiams varikliams.
- Niekada nenaudokite alyvos, skirtos vandeniu aušinamiems varikliams, vadinamosios alyvos pakabinamiems varikliams (TCW).
- Niekada nenaudokite alyvos, skirtos keturtaktčiams varikliams.
- Blogos kokybės alyva ar per riebus alyvos / kuro mišinys gali pakenkti katalizatoriaus funkcijai ir sutrumpinti jo tarnavimo laiką.
- Mišinio proporcija
 - 1:50 (2%) su Universal, Universal powered by McCULLOCH dvitakte alyva.
 - 1:33 (3%) su kitomis alyvomis yra skirta oru aušinamiems dvitaktčiams varikliams; skirti JASO FB/ISO EGB.

Benzinas, litrai	Dvitaktė alyva, litrai	
	2% (1:50)	3% (1:33)
5	0,10	0,15
10	0,20	0,30
15	0,30	0,45
20	0,40	0,60

KAIP ELGTIS SU KURU

Maišymas

- Benziną ir alyvą visada maišykite švariame kurui skirtame bakelyje.
- Visada pirmiausiai supilkite pusę numatomo naudoti benzino. Tada supilkite visą reikalingą alyvos kiekį. Išmaišykite (suplakite) kuro mišinį. Supilkite likusią benzino dalį.
- Gerai išmaišykite (suplakite) kuro mišinį, prieš pildami jį į įrenginio baką.

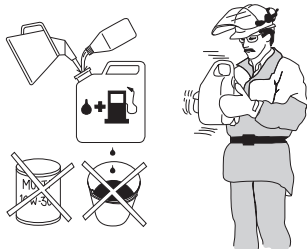

- Kuro mišinio neruoškite daugiau kaip 1 mėnesiui į priekį.
- Jei kurį laiką įrenginio nenaudojate, ištuštinkite ir išvalykite kuro baką.



PERSPĖJIMAS! Darbo metu ir po darbo katalizatoriaus duslintuvas būna labai įkaitęs. Taip atsitinka ir darbo laisvąja eiga metu. Saugokitės, kad nesukeltumėte gaisro, ypač jei dirbate arti degių medžiagų ir/ar dujų.

Kuro užpildymas



PERSPĖJIMAS! Šios saugumo priemonės sumažins gaisro pavojų:

Arti kuro nerūkykite ir nestatykite šiltų daiktų.

Prieš užpildami kurą, visada išjunkite variklį.

Degalus pilkite tik gerai vėdinamoje vietoje. Niekada jų į įrenginį nepilkite patalpoje.

Išjunkite variklį ir prieš pildami kurą leiskite jam keletą minučių atvėsti.

Pildami degalus, iš lėto atsukite kuro bako dangtelį tam, kad palaipsniui išsilygintų galintis bake susidaryti garų spaudimas.

Supylę degalus, kruopščiai užsukite kuro bako dangtelį.

Prieš užvesdami įrenginį visada patraukite jį toliau nuo kuro pildymo vietos ir kuro talpos.

- Naudokite degalų baką su apsauga nuo perpildymo.
- Nušluostykite kuro bako dangtelį. Į kuro baką patekę nešvarumai kenkia eksploatacijai.
- Prieš užpildami degalus, gerai suplakite kanistrą ir išmaišykite kuro mišinį.

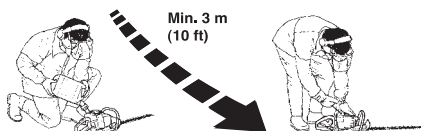

Patikrinimas prieš užvedant



- Patikrinkite darbo vietą. Pašalinkite daiktus, kurie gali pakilti nuo žemės.
- Patikrinkite pjovimo įrangą. Niekada nenaudokite atšipusių, įtrūkusių ar pažeistų peilių.
- Patikrinkite įrenginį, ar jis yra gerame stovyje. Patikrinkite, ar visos varžlės ir varžtai yra priveržti.
- Įsitinkinkite, ar pavara pakankamai patepta. Žr. nuorodas skyrelyje "Pavara".
- Patikrinkite, ar varikliui sukantis laisvąja eiga, nesisuka pjovimo įranga.
- Įrenginį naudokite tik tiems tikslams, kuriems jis yra skirtas.
- Įsitinkinkite, ar rankena ir apsaugos funkcijos yra tvarkingos. Niekada nenaudokite įrenginio, kuriam trūksta kokių nors dalių ar buvo pakeistos ne pagal specifikacijas.
- Prieš užvedant įrenginį visi dangteliai turi būti teisingai pritvirtinti ir nedeformuoti.

Įjungimas ir išjungimas



PERSPĖJIMAS! Sukomplektuotas pavaros korpusas turi būti pritvirtintas prie įrenginio prieš jį užvedant, nes priešingu atveju sankaba gali atsipalaiduoti ir sužeisti.

Prieš užveddami įrenginį, visada patraukite jį maždaug 3 metrus nuo tos vietos, kur pylėte kurą. Įrenginį padėkite ant tvirto pagrindo. Atsiminkite, jog užvedant variklį, peiliai gali pradėti judėti. Stebėkite, kad peiliai nieko neužkabintų. Stebėkite, kad pašaliniai asmenys nepatektų į darbo zoną, nes iškils sunkių sužeidimų pavojus. Saugus atstumas yra 15 m.

Šaltas variklis

(1) Oro sklendė



Nustatykite sklendės reguliatorių į sklendės padėtį.

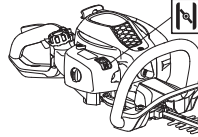

(2) Kuro siurblys:



Keletą kartų paspauskite degalų siurbliuko guminę pūselę, kol kuras užpildys pūselę (maždaug 6 kartus). Pūselės nereikia pilnai pripildyti.

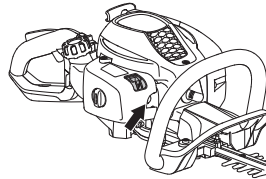

(3) Užvedimas



Kaite ranka spauskite įrenginio korpusą prie žemės (PASTABA! Ne koja!). Paimkite paleidimo rankenėlę, dešine ranka lėtai traukite paleidimo trosą, kol pajusite pasipriešinimą (paleidimo dantys susikabins), tada patraukite greitai ir stipriai. **Niekada nevyنيokite starterio lynelio sau ant rankos.**



(4, 5)



Kai variklis pradeda vestis, tuoj pat grąžinkite oro sklendę į pradinę padėtį ir kartokite šį veiksmą tol, kol variklis užsives.

PASTABA! Kai oro sklendės rankenėlė atitraukiama atgal į pradinę padėtį, variklis dirba papildintais apsisukimais (taip vadinamoje akceleratoriaus padėtyje) ir diskai sukasi.

PASTABA! Staigiai nepaleiskite pilnai ištrauktos starterio rankenėlės. Tai gali pakenkti įrenginiui.

Šiltas variklis



Kaire ranka spauskite įrenginio korpusą prie žemės (PASTABA! Ne koja!). Paimkite paleidimo rankenėlę, dešine ranka lėtai traukite paleidimo trosą, kol pajusite pasipriešinimą (paleidimo dantys susikabins), tada patraukite greitai ir stipriai. **Niekada nevyنيokite starterio lynelio sau ant rankos.**

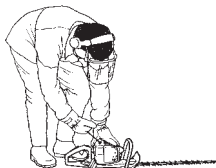

Išjungimas

Variklis išjungiamas "Stop" rankenėlę pastūmus į "Stop" padėtį.

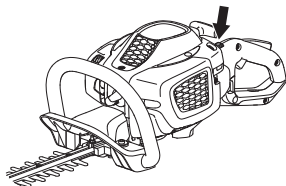

PASTABA!

"Stop" rankenėlė automatiškai grįžta į "Start" padėtį. Norint išvengti atsitiktinio užvedimo, atliekant montavimo, patikros ir/arba priežiūros darbus būtina visada nuo uždegimo žvakės nuimti žvakės antgalį.

PAGRINDINIAI DARBO

Bendrosios darbo instrukcijos

SVARBU!

Šiame skyrelyje pateikiama informacija apie bedras saugumo taisykles dirbant gyvatvorių žirkėmis.

Jei tam tikroje situacijoje nežinosite kaip pasielgti, pasiklauskite specialisto. Kreipkitės į pardavėją ar aptarnavimo dirbtuves.

Nedirbkite darbo, kurio nemokate ar jaučiatės nepakankamai kvalifikuotas.



PERSPĖJIMAS! Įrenginys gali rimtai sužeisti. Atidžiai perskaitykite saugumo instrukcijas. Išmokite naudoti įrenginį.



PERSPĖJIMAS! Pjaunantieji įrankiai. Neišjungę variklio nelieskite įrankių.

Saugumo instrukcijos aplinkiniams

- Niekada neleiskite vaikams naudotis įrenginiu.
- Prieš užvesdami pjovimo įrangą, visada apsidairykite ir įsitikinkite, ar ji nesužeis kitų netoliese esančių žmonių ar gyvulių.
- Žiūrėkite, kad dirbant niekas neprieitų arčiau kaip per 15 m.
- Niekam kitam niekada neleiskite naudotis įrenginiu prieš tai neįsitikinus, ar jie suprato naudojimosi instrukcijų turinį.
- Niekada nedirbkite stovint ant kopėčių, suoliuko ar kito netvirtai pakelto pagrindo.

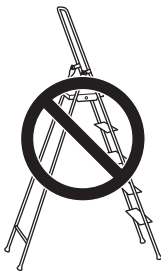

- Atminkite, kad už nelaimingus atsitikimus arba pavojus, kurie gali kilti kitiems žmonėms arba jų turtui, atsako operatorius.

Saugumo instrukcijos dirbant



- Visuomet patikrinkite, ar Jūs turite saugią ir tvirtą atramą kojomis.

- Varikliui veikiant, nepalikite prietaiso be priežiūros.
- Įrenginį visada laikykite abejomis rankomis. Įrenginį laikykite priešais kūną.

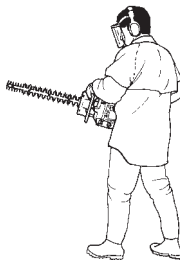

- Įsitikinkite, ar veikiant varikliui, rankos ir kojos neliečia pjovimo įrangos.



- Išjungus variklį, rankomis ir kojomis nelieskite pjovimo įrangos, kol jis pilnai nesustos.
- Saugokitės kamieno išsišakojimų, kurie gali būti išmetami į orą pjovimo metu.
- Nepjaukite per arti žemės paviršiaus. Akmenys ar kiti palaiddaiktai gali būti išmetami į orą.
- Ištrinkite pjaunamąjį objektą atkreipiant dėmesį į pašalinius daiktus, pvz., el. kabelius, vabzdžius, gyvūnus ir t. t. arba daiktus, kurie gali pakenkti pjovimo įrangai, pvz., metaliniai daiktai.
- Jei įrenginys liečia kokią daiktą ar susidaro vibracijos, sustabdykite įrenginį. Nuo degimo žvakės nuimkite kabelį. Patikrinkite, ar įrenginys nėra pažeistas. Suremontuokite pažeidimus.
- Jei kas nors darbo metu įstrigtų peiliuose, būtina išjungti variklį, sustoti ir prieš nuvalant peilius, kabelį nuimti nuo degimo žvakės.

Startinė akceleratoriaus padėtis keičiama akceleratoriaus svirtelė. Jeigu diskai įstringa, juos galima atlaisvinti įstačius į pavaros korpusą kombinuotą veržliaraktį.

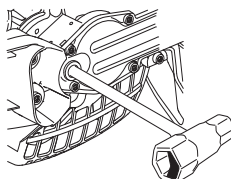

PAGRINDINIAI DARBO

Saugumo instrukcijos pabaigus darbą



- Apsauginis dėklas visada turi būti ant pjovimo įrangos, jei įrenginys naudojamas.
- Prieš pradėdami valyti įrenginį, tikrinti ar taisyti gedimus įsitikinkite, ar pjovimo įranga sustojo. Nuimkite žvakės kabelį nuo žvakės.
- Remontuodami pjovimo įrangą visada naudokite stiprias pirštines. Jis yra labai aštrus, todėl lengva įsipjauti.



- Įrenginį laikykite ten, kur jo negali pasiekti vaikai.
- Remontuodami įrenginį naudokite tik originalias atsargines dalis.

Pagrindiniai darbo principai

- Šonus pjaukite mosuojant iš apačios į viršų.
- Akceleratorių sureguliuokite pagal apkrovą.
- Kerpant gyvatvorę, variklis turi būti nukreiptas nuo gyvatvorės.
- Norint pasiekti geriausią pusiausvyrą, įrenginį laikykite kuo arčiau kūno.

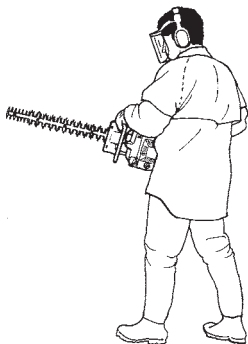

- Saugokitės, kad viršūnė neliestų žemės.
- Neskubėkite, dirbkite normaliu tempu, kad visos šakos lygiai nusipjautų.

ERGOLITE 6028

Nuimkite tepimo angos kamštį, įstatykite kombinuotą veržliaraktį į krumplinę pavarą ir prasukite ją pirmyn ir atgal. Galinę gyvatvorių žirklių rankeną galima nustatyti į penkias padėtis, ištraukiant laikomąjį įtaisą. Žr. paveikslą.

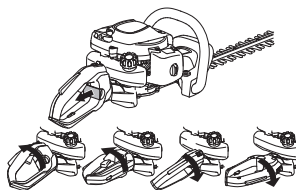

- Dirbant rankena visada privalo būti nukreipta į viršų, nepriklausomai nuo įrenginio krypties.

Karbiuratorius

Tuščios eigos greičio reguliavimas

Prieš pradėdant reguliuoti pasižiūrėkite, ar oro filtras yra švarus, o oro filtro dangtelis uždėtas. Patikrinkite, kad startinė akceleratoriaus padėtis būtų išjungta.

Kai rankena reguliuojama, gyvatvorių žirkklės turi dirbti tuščiaja eiga arba jos turi būti išjungtos. Patikrinkite, kad startinė akceleratoriaus padėtis būtų išjungta. Jeigu reikia sureguliuoti greitį tuščiaja eiga, tai atliekama varžtu T. Pirmiausia varžtą T sukite pagal laikrodžio rodyklę, kol pjovimo įtaisas pradės sukstis. Tada sukite varžtą prieš laikrodžio rodyklę tol, kol pjovimo įtaisas sustos. Greitis tuščiaja eiga teisingai sureguliuotas tuomet, kai variklis tolygiai dirba visose padėtyse.

Rekomenduojamas laisvos eigos sukčių skaičius: Žr. skyrių Techniniai duomenys.

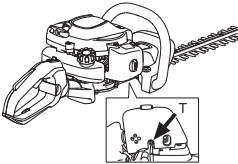

PERSPĖJIMAS! Jei laisvos eigos sukčių skaičius negalima sureguliuoti taip, kad pjovimo įranga sustotų, kreipkitės į pardavėją/remonto dirbtuves. Nenaudokite įrenginio tol, kol jis nėra tinkamai nustatytas ar pataisytas.

Duslintuvas



PASTABA! Kai kuriuose duslintuvuose yra įrengti katalizatoriai. Žr. skyrių Techniniai duomenys, jei norite sužinoti, ar Jūsų įrenginyje yra įrengtas katalizatorius.

Duslintuvas sumažina garso lygį ir tolyn nuo naudotojo nukreipia išmetamąsias dujas. Išmetamosios dujos yra karštos, jose gali būti kibirkčių, kurios, patekusios ant sausų ir degių medžiagų, gali sukelti gaisrą.

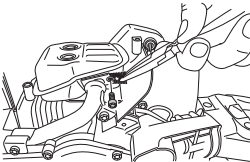

Greitis tuščiaja eiga taip pat turėtų būti gerokai mažesnis už tą greitį, kai pradeda sukstis pjovimo įtaisas. Kai kuriuose duslintuvuose įtaisyti specialūs kibirkščių gesinimo tinkleliai. Jeigu jūsų įrenginyje įtaisytas tokio tipo duslintuvas, tinklelį būtina valyti.

Duslintuvuose be katalizatoriaus tinklelis turi būti valomas ar keičiamas, jei būtina, kartą per savaitę. **Valymui naudokite plieninį šepetį.** Duslintuvuose be katalizatoriaus tinklelis turi būti valomas ar keičiamas, jei būtina, kartą per savaitę.

Pažeistą tinklelį reikia pakeisti. **Valymui naudokite plieninį šepetį.** Jei tinklas dažnai užsikemša, gali reikšti, kad blogai veikia katalizatorius. Kreipkitės į pardavėją dėl patikrinimo. Užsikimšus tinklui perkaista variklis, gali būti pažeistas cilindras ir stūmoklis.

PASTABA! Niekada nenaudokite įrenginio su netvarkingu duslintuvu.



PERSPĖJIMAS! Duslintuvas su katalizatoriumi būna labai karštas dirbant ir baigus darbą. Tas pats galioja ir dirbant laisvąja eiga. Prisilietus galima apdegti odą. Stebėkite, kad nekiltų gaisro pavojus!

Aušinimo sistema

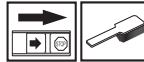

Siekiant žemiausios galimos variklio darbinės temperatūros, įrenginys turi aušinimo sistemą.

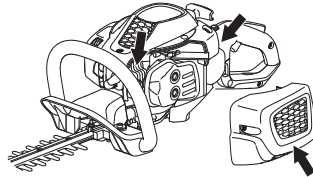

Aušinimo sistemą sudaro:

- 1 Aušinimo flanšai ant cilindro.
- 2 Cilindro gaubtas (paduoda šaltą orą link cilindro).
- 3 Jeigu tinklelis dažnai užsikemša, tai gali būti ženklas, kad karbiuratoriaus neteisingai sureguliuotas ar į benzina įmaišyta per daug alyvos.

Kartą per savaitę ar dažniau, priklausomai nuo sąlygų, šepėčiu išvalykite aušinimo sistemą. Jei aušinimo sistema užteršta ar užsikimšusi, įrenginys perkais, o tai gali sugadinti cilindrą ir stūmoklį.

Žvakė



Žvakės veikimui įtakos turi:

- Neteisingai sureguliuotas karbiuratorius.
- Netinkamas kuro mišinys (per daug ar ne tos rūšies alyva).
- Nešvarus oro filtras.

Dėl šių priežasčių ant žvakės elektrodų susidaro apnašos, kurios sąlygoja veikimo sutrikimus ir problemas užvedimo metu.

Jeigu įrenginys neturi galios, sunku jį užvesti ar jis trūkčioja paleistas laisva eiga, visada pirmiausiai patikrinkite žvakę. Jeigu žvakė nešvari, išvalykite ją ir patikrinkite tarpelį tarp elektrodų, kuris turi būti 0,5 mm. Žvakę reikia pakeisti maždaug po mėnesio darbo arba dar anksčiau.

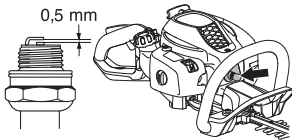

PASTABA! Visada naudokite rekomenduojamo tipo žvakės! Netinkamo tipo žvakė gali smarkiai sugadinti stūmoklį ir cilindrą. Žiūrėkite, ar žvakė turi taip vadinamą radijo trukdžių slopinimą.

Oro filtras

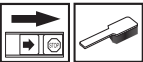

Oro filtras turi būti reguliariai valomas nuo dulkių ir purvo, siekiant išvengti:

- Karbiuratoriaus veikimo sutrikimų
- Užvedimo problemų
- Galingumo sumažėjimo
- Bereikalingo variklio detalių dėvėjimosi
- Per didelio kuro sunaudojimo.

Oro filtrą valykite kas 25 valandas arba dažniau, jei darbo vieta yra neįprastai dulkieta.

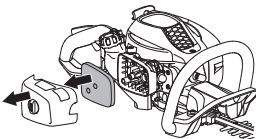

Oro filtro valymas

Atsukite oro filtro dangtelį ir išimkite filtrą. Plaukite švariame šiltame vandenyje su muilu. Dulsintuvuose su katalizatoriumi tinklėlis turi būti tikrinamas ir, jei reikia, valomas kartą per mėnesį.

Ilgiau naudotas oro filtras pilnai nebeįsivalo. Todėl jį reikia reguliariai pakeisti nauju. **Pažeistas oro filtras turi būti iš karto pakeičiamas.**

Oro filtro tepimas

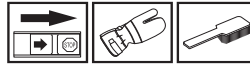

Visada naudokite tik filtrų alyvą, art. nr. 531 00 92-48. Filtrų alyvoje yra tirpiklio, kuris padeda alyvai tolygiai pasiskirstyti filtre. Todėl venkite kontakto su oda.

Įdėkite filtrą į plastikinį maišelį ir pilkite alyvą. Paspaudykite maišelį, kad tepalas vienodai pasiskirstytų. Ištraukite filtrą iš maišelio ir nuvalykite alyvos perteklių, prieš įdėdami filtrą į įrenginį. Niekada nenaudokite įprastos variklių alyvos. Ji gana greitai nuteka per filtrą ir susirenka apačioje.

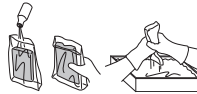

Pavara



Oro įsiurbimas pro karterį (bakelio viduje). Palikite filtrą išdžiūti ir po to suteptkite jį pagal instrukcijas. Ant pavaro korpuso yra tepimo anga. Tepimui naudokite tepalo varnzdelį ir procedūrą kartokite kas 25 valandas.

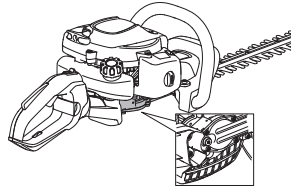

PASTABA! Pavaro nereikia pilnai pripildyti tepalu. Tepalas plečiasi nuo šilumos, atsirandančios dėl veikiančio įrenginio. Jei pavara būtų pilnai pripildyta tepalu, iškilų pavojus sugadinti tarpines bei atsirasti tepalo nutekėjimui.

Paprastai tepalo nereikia keisti, nebent, kai kampinė pavara remontojama.

Pjovimo agregatas

Naudokite specialų Husqvarna tepalą. Patikrinkite, ar tinkamai įsukti pjovimo agregato varžtai.

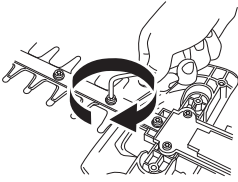

Valymas ir tepimas



Prieš naudodami įrenginį ir panaudojus jį, nuo peilių nuvalykite sakus ir augalų sultis valymo priemone 531 00 75-13 (UL22).

Patikrinkite, ar disko briaunos nepažeistos ir nedeformuotos. Priveržkite juos 7–10 Nm priveržimo momentu.

Patikrinkite, ar disko briaunos nepažeistos ir nedeformuotos. Nušlifaukite visas atplaišas. Patikrinkite, ar diskai laisvai juda.

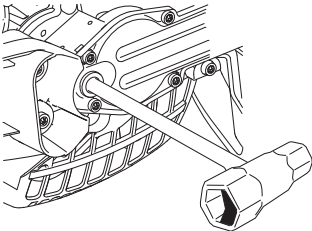

Peilio siją ištepkite specialiomis tepimo priemonėmis, art. nr. 531 00 75-12 (UL 21), jei nebus naudojama ilgesnį laiko tarpą.

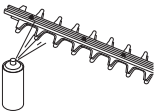

PRIEŽIŪRA

Priežiūros grafikas

Žemiau pateiktas įrenginio priežiūros darbų sąrašas. Daugelis punktų yra aprašyti skyrelyje "Priežiūra". Naudotojas gali atlikti tik tokius priežiūros ir techninio aptarnavimo darbus, kurie aprašyti šiose naudojimosi instrukcijose. Labiau sudėtingesnius darbus turi atlikti licencijuotos techninio aptarnavimo dirbtuvės.

Priežiūra	Prieš kiekvieną naudojimą:	Po 40 darbo valandų	Po 100 darbo valandų
Išvalykite įrenginį išoriškai.	Po kiekvieno mašinos panaudojimo		
Patikrinkite, ar akceleratoriaus gaiduko užraktas ir akceleratoriaus gaidukas veikia saugiai.	X		
Siekiant sumažinti gaisro pavojų, duslintuvą, išmetamąjį vamzdį ir variklį būtina valyti – pašalinti purvą, lapus, ištekėjusį tepalą ir t. t.	X		
Patikrinkite, ar veikia stop mygtukas.	X		
Patikrinkite, ar peiliai nejudą prie laisvosios eigos.	X		
Patikrinkite, ar peiliai nėra pažeisti, neįtrūkę ir neturi kitų defektų. Jei reikia, pakeiskite peilius.	X		
Nuimkite tepimo angos kamštį, įstatykite kombinuotą veržliaraktį į krumplinę pavarą ir prasukite ją pirmyn ir atgal. Patikrinkite, ar disko apsauga nepažeista ir nedeformuota.	X		
Pakeiskite pjovimo agregatą, jeigu jis įlenktas ar pažeistas.	X		
Patikrinkite, ar nėra pažeista rankų apsauga. Pakeiskite pažeistą apsaugą.	X		
Patikrinkite, ar veržlės ir varžtai yra priveržti.	X		
Patikrinkite, ar nėra kuro nutekėjimo iš variklio, bako ar kuro žarnelių.	X		
Išvalykite oro filtrą ir alyvą jame. Oro filtrą valykite dažniau, jei darbo vieta yra neįprastai dulkieta.	(25 tim).		
Patikrinkite starterį ir jo trosą.		X	
Patikrinkite, ar nenusidėvėjusios ir neįtrūkusios antivibracinės sistemos detalės.		X	
Išvalykite žvakę iš išorės. Išimkite ją ir patikrinkite tarpą tarp elektrodų. Padarykite, kad tarpelis būtų 0,5 mm arba pakeiskite žvakę. Žiūrėkite, ar žvakė turi taip vadinamą radijo trukdžių slopinimą.		X	
Išvalykite įrenginio aušinimo sistemą.		X	
Išvalykite karbiuratorių išoriškai ir jo aplinkinę zoną.		X	
Reduktoriaus korpusą papildykite tepalu. Tai atlikti maždaug kas 25 darbo valandų.		X	
Patikrinkite, ar peilius laikantys varžtai yra teisingai priveržti.		X	
Patikrinkite ir išvalykite duslintuvo kibirkščių sulaikymo tinklelį (taikoma tik duslintuvui su katalizatoriumi).		X	
Išvalykite kuro baką iš vidaus.			X
Pakeiskite diską, jeigu disko apsauga įlenkta ar pažeista. Išvalykite oro filtrą ir alyvą jame. Patikrinkite, ar neužterštas kuro filtras, o kuro žarnelės nesutrūkusios ir ar kitaip nepažeista.			X
Patikrinkite visus laidus ir jungtis.			X
Patikrinkite, ar nesusidėvėjusi sankaba, sankabos spyruoklės ir sankabos būgnelis. Jei reikia, pakeiskite licencijuotose techninio aptarnavimo dirbtuvėse.			X
Pakeiskite žvakę. Žiūrėkite, ar žvakė turi taip vadinamą radijo trukdžių slopinimą.			X

TECHNINIAI DUOMENYS

Techniniai duomenys

Techniniai duomenys	SUPERLITE 4528	ERGOLITE 6028
Variklis		
Cilindro tūris, cm ³	21,7	21,7
Cilindro diametras, mm	32	32
Stūmoklio eiga, mm	27	27
Laisvosios eigos apsisukimai, aps./min	2800	2800
Rekomenduojamas maks. apsisukos be apkrovos, r/min	9000	9000
Maks. variklio galia pagal ISO 8893, kW/ aps./min	0,6/7800	0,6/7800
Duslintuvas su katalizatorium	Taip	Taip
Apsisukimų skaičiumi reguliuojama degimo sistema	Taip	Taip
Degimo sistema		
Žvakė	NGK CMR6A	NGK CMR6A
Tarpas tarp elektrodų, mm	0,5	0,5
Kuro / tepimo sistema		
Benzino bakelio tūris, litrai	0,3	0,3
Svoris		
Svoris be degalų, kg	4,8	5,0
Triukšmo emisijos		
(žr. pastabą 1)		
Garso stiprumo lygis, išmatuotas dB(A)	100	100
Garso stiprumo lygis, garantuotas L _{WA} dB(A)	101	101
Garso lygiai		
(žr. 2 pastabą)		
Tolygus garso spaudimo lygis ties naudotojo ausimis išmatuotas pagal EN ISO 10517, dB(A):	93	93
Vibracijos lygiai		
(žr. 3 pastabą)		
Ekvivalentiški rankenų vibracijos lygiai (a _{hV,eq}), išmatuoti pagal EN ISO 10517, m/s ²		
Priekinė / galinė rankena:	3,5/4,4	4,1/4,2
Peiliai		
Tipas	Dvipusis	Dvipusis
Ilgis, mm	450	590
Peilio greitis, aps. / min.	4050	4050

1 pastaba: Triukšmo emisija į aplinką išmatuota kaip garso stiprumas (L_{WA}) pagal EB direktyvą 2000/14/EG. Pateiktas įrenginio garso stiprumo lygis buvo išmatuotas naudojant didžiausią garšą sukeliančių originalų pjovimo įtaisą. Skirtumas tarp garantuojamojo ir matuojamojo garso stiprumo yra tas, kad pagal Direktyvą 2000/14/EB garantuojamasis garso stiprumas apima ir matavimo rezultatų sklaidą bei nukrypimus tarp skirtingų to pačio modelio įrenginių.

2 pastaba. Pateikti duomenys apie ekvivalentišką įrenginio triukšmo slėgio lygį turi 1 dB (A) tipišką statistinę sklaidą (standartinį nuokrypį).

3 pastaba. Pateikti ekvivalentiško vibracijos lygio duomenys turi 1 m/s² tipišką statistinę sklaidą (standartinį nuokrypį).

TECHINIAI DUOMENYS

EB patvirtinimas dėl atitikimo (galioja tik Europoje)

Husqvarna AB, SE-561 82 Huskvarna, Švedija, tel +46-36-146500, šiuo patvirtina, kad 2011 m. bei vėlesnių serijų numerių (metai nurodomi aiškiu tekstu ant tipo plokštelės, po to nurodomas serijos numeris) gyvatvorių žirkles **McCULLOCH SUPERLITE 4528, ERGOLITE 6028** atitinka taisyklės šiose TARYBOS DIREKTYVOSE:

- Direktyva **2006/42/EB** (2006 m. gegužės 17 d.), „Dėl mašinų“
- 2004 m. gruodžio 15 d. "dėl elektromagnetinio atitikimo" **2004/108/EEC**.
- 2000 m. gegužės 8 d. "dėl triukšmo emisijos į aplinką" **2000/14/EG**. Susitarimo vertinimas atliktas remiantis Priedu V.

Dėl informacijos apie triukšmo emisijas žr. skyrių Techniniai duomenys. Pritaikyti šie standartai: **EN ISO 12100-2:2009, CISPR 12:2007, EN ISO 10517:2009**

SMP Svensk Maskinprovning AB, Fyrisborgsgatan 3, SE-754 50 Uppsala, Švedija, atliko savanorišką tipo kontrolę Husqvarna AB prašymu. Sertifikatų numeriai:

SEC/11/2327, 01/094/017 – SUPERLITE 4528, ERGOLITE 6028

Huskvarna 2011 m. spalio 13 d.



Bengt Frögelius, Vystymo vadovas (Igaliotas Husqvarna AB atstovas ir atsakingas už techninę dokumentaciją.)

VYSVĚTLENÍ SYMBOLŮ

Symbols

VÝSTRAHA! Nesprávným nebo neopatrným použitím se křovinořez může stát nebezpečným nástrojem, který může způsobit vážná nebo dokonce smrtelná zranění. Je mimořádně důležité, abyste si prostudovali tento návod k obsluze a pochopili jeho obsah.



Než začnete stroj používat, prostudujte si, prosím, pečlivě návod k použití a ubezpečte se, že jste dokonale pochopili pokyny v něm uvedené.



Vždy používejte:

- Schválenou ochranu sluchu
- Schválená ochrana očí



Tento výrobek vyhovuje platným předpisům CE.



Vždy používejte schválené ochranné rukavice.



Používejte pevnou, protiskluzovou obuv.



Emise hluku do okolí dle direktivy Evropského společenství. Emise stroje je udána v kapitole Technické údaje a na nálepce.



Zapalování; sytič: Nastavte páčku sytiče do zapnuté polohy.



Benzínové čerpadlo.



Instrukce pro startování Viz pokyny pod rubrikou Startování a vypínání.



Další symboly / štítky na zařízení se týkají zvláštních certifikačních požadavků pro určité obchodní trhy.

Motor se vypne tak, že se vypínač nastaví do polohy vypnuto. **VAROVÁNÍ!** Vypínač se automaticky vrátí do výchozí polohy. Abyste se při montáži, kontrole a/nebo údržbě vyhnuli nezamýšlenému nastartování je nutno vždy odejmout rozbušku od zapalovací svíčky.

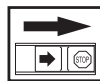

Vždy používejte schválené ochranné rukavice.

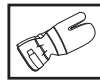

Pro zajištění správné funkce je nutné zařízení pravidelně čistit.

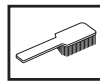

Vizuální kontrola.



Je nutno používat ochranné brýle či štít.



Obsah

VYSVĚTLENÍ SYMBOLŮ

Symboly 282

OBSAH

Obsah 283

Před startováním nezapomínejte na následující: 283

ÚVOD

Vážený zákazníku, 284

CO JE CO?

Co je co? 285

OBCENÁ BEZPEČNOSTNÍ OPATŘENÍ

Upozornění 286

Osobní ochranné pomůcky 286

Bezpečnostní vybavení stroje 287

MANIPULACE S PALIVEM

Bezpečnost při manipulaci s palivem 290

Palivo 290

Plnění paliva 291

STARTOVÁNÍ A VYPÍNÁNÍ

Kontrola před startem 292

Startování a vypínání 292

PRACOVNÍ POSTUP

Obecné pracovní pokyny 294

ÚDRŽBA

Karburátor 296

Tlumič výfuku 296

Chladicí systém 296

Zapalovací svíčka 297

Vzduchový filtr 297

Skříň převodovky 297

Sekací jednotka 298

Čištění a mazání 298

Schema technické údržby 299

TECHNICKÉ ÚDAJE

Technické údaje 300

ES Prohlášení o shodě 301

Před startováním nezapomínejte na následující:

Pečlivě si prostudujte návod k použití.



VÝSTRAHA! Dlouhodobé vystavování působení hluku může vést k trvalému poškození sluchu. Proto vždy používejte schválenou ochranu sluchu.



VÝSTRAHA! Konstrukce zařízení nesmí být za žádných okolností upravována bez svolení výrobce. Vždy používejte originální příslušenství. Nepovolené úpravy a/nebo příslušenství může vést k vážnému nebo smrtelnému zranění obsluhy nebo jiných osob.



VÝSTRAHA! Nesprávným nebo neopatrným použitím se křovinořez může stát nebezpečným nástrojem, který může způsobit vážná nebo dokonce smrtelná zranění. Je mimořádně důležité, abyste si prostudovali tento návod k obsluze a pochopili jeho obsah.

ÚVOD

Vážený zákazník,

Děkujeme, že jste si zvolili výrobek společnosti McCulloch. Stali jste se tak součástí příběhu, který se započal již velmi dávno, kdy společnost McCulloch Corporation zahájila během 2. světové války výrobu motorů. V roce 1949, kdy společnost McCulloch představila svou první řetězovou pilu pro jednoho uživatele, se zpracování dřeva navždy změnilo.

Během desítek let vyráběla firma řadu průkopnických řetězových pil. Firma rostla, nejprve díky výrobě leteckých motorů a motorů pro motokáry v padesátých letech minulého století a posléze díky miniaturním řetězovým pilám v letech šedesátých. Později, v 70. a 80. letech, byla výrobní řada rozšířena o vyžínače a vysavače listů.

Dnes, jako součást skupiny Husqvarna, pokračuje firma McCulloch v tradici výroby výkonných motorů, technických novinek a výrazných designů, které tvořily milníky po více než půl století. Našími hlavními prioritami je snížení spotřeby paliva, emisí a hluchnosti a také zvýšení bezpečnosti a uživatelského komfortu.

Samozřejmě doufáme, že budete s naším výrobkem McCulloch spokojeni, neboť byl vyroben tak, aby vám nerozlučně sloužil po dlouhou dobu. Jeho životnost dále prodloužíte tím, když budete dodržovat pokyny k použití, servisu a údržbě v tomto návodu k používání. Pokud budete potřebovat odbornou pomoc při opravě nebo servisu, použijte službu Service Locator na webu www.mcculloch.biz.

Společnost McCulloch se řídí strategií neustálého vývoje výrobku a proto si vyhrazuje právo měnit konstrukci a vzhled výrobků bez předchozího upozornění.

Tento návod je rovněž k dispozici ke stažení na webu www.mcculloch.biz.

CO JE CO?

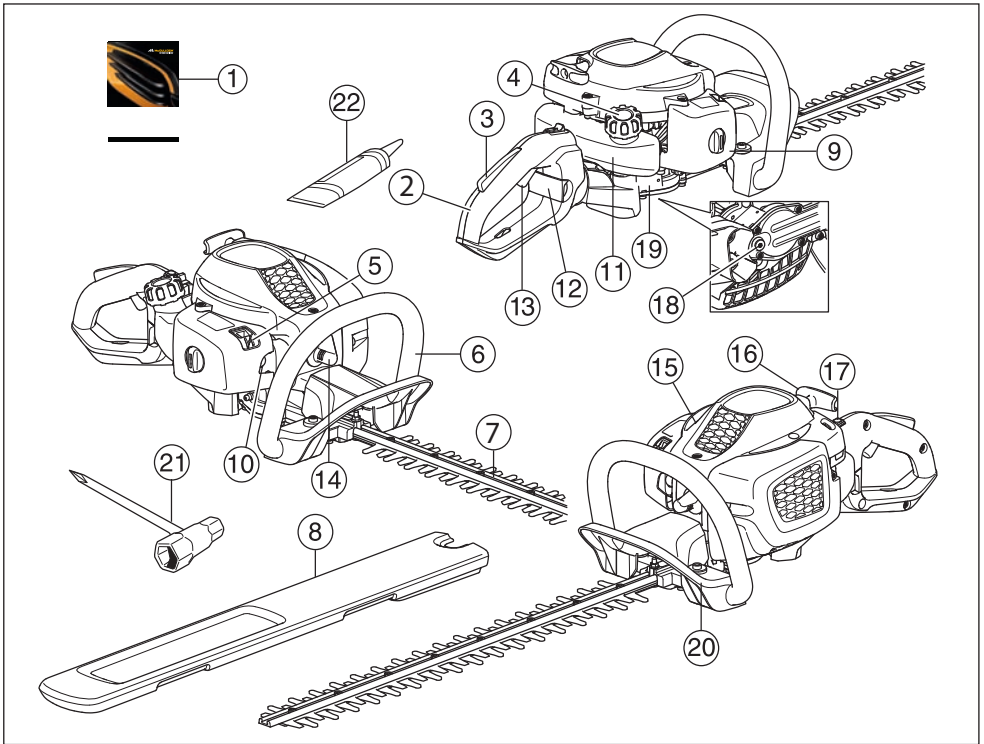

Co je co?

- | | | | |
|----|-------------------------|----|---|
| 1 | Návod k použití | 12 | Pojistka držadla (ErgoLite 6028) |
| 2 | Rukojeť | 13 | Páčka plynu |
| 3 | Zarážka plynu | 14 | Rozbuška a zapalovací svíčka |
| 4 | Víčko palivové nádrže | 15 | Kryt válce |
| 5 | Regláž sytiče | 16 | Startovací madlo |
| 6 | Přední rukojeť | 17 | Stop spínač (vypínač zapalování) |
| 7 | Kotouč a kryt kotouče | 18 | Víčko plnicího hrdla maziva, převodovka |
| 8 | Přepravní kryt | 19 | Skříň převodovky |
| 9 | Kryt vzduchového filtru | 20 | Ochrana rukou |
| 10 | Benzínové čerpadlo. | 21 | Kombinovaný klíč |
| 11 | Palivová nádrž | 22 | Tuba tuku |

OBEČNÁ BEZPEČNOSTNÍ OPATŘENÍ

Upozornění

UPOZORNĚNÍ!

Stroj je určen pouze ke stříhání větvi a větviček.

Nikdy nepoužívejte stroj, jehož konstrukce byla jakkoli pozměněna oproti jeho původním specifikacím.

Nikdy nepoužívejte stroj, jste-li unaveni, jestliže jste požíli alkohol nebo jestliže užíváte léky, které by mohly ovlivnit váš zrak, úsudek nebo pohybovou koordinaci.

Používejte osobní ochranné pomůcky. Viz pokyny v části Osobní ochranné pomůcky.

Nepoužívejte nikdy stroj za zvláště nepříznivých podnebních podmínek, jako např. za velkého mrazu nebo v horkém a/ nebo vlhkém podnebí.

Nikdy nepoužívejte stroj, který není zcela v pořádku. Pravidelně provádějte kontroly a údržbu podle servisních pokynů popsanych v této příručce. Některé úkony údržby a opravy mohou provádět pouze vyškolení a kvalifikovaní odborníci. Viz pokyny v části Údržba.

Všechny ochranné kryty musí být před zahájením práce upevněny. Ujistěte se, že koncovka zapalovacího kabelu a zapalovací kabel jsou neporušené, aby se zabránilo nebezpečí úrazu elektrickým proudem.



VÝSTRAHA! Tento stroj vytváří během provozu elektromagnetické pole. Toto pole může za určitých okolností narušovat funkci aktivních či pasivních implantovaných lékařských přístrojů. Pro snížení rizika vážného či smrtelného poranění doporučujeme osobám s implantovanými lékařskými přístroji poradit se před použitím stroje s lékařem a s výrobcem implantovaného lékařského přístroje.



VÝSTRAHA! Spouštění motoru v uzavřeném nebo špatně větraném prostoru může způsobit smrt udušením nebo otravou oxidem uhelnatým.



VÝSTRAHA! Nenechte nikdy děti používat stroj nebo se zdržovat v jeho blízkosti. Jelikož je stroj vybaven vypínačem se zpětným pérovaním a k jeho nastartování je třeba nízká rychlost a malý tlak na startovací rukovět mohou i děti za určitých okolností mít tu sílu, které je třeba k nastartování stroje. Tím může dojít k nebezpečí vážného úrazu. Proto vždy sejměte rozbušku není-li stroj pod dohledem.



VÝSTRAHA! Poškozené kotouče mohou zvýšit nebezpečí vzniku nehod.

Osobní ochranné pomůcky

UPOZORNĚNÍ!

Nesprávným nebo neopatrným použitím se křovinořez může stát nebezpečným nástrojem, který může způsobit vážná nebo dokonce smrtelná zranění. Je mimořádně důležité, abyste si prostudovali tento návod k obsluze a pochopili jeho obsah.

Při každém použití stroje je nutné používat schválené osobní ochranné pomůcky. Osobní ochranné pomůcky nemohou vyloučit nebezpečí úrazu, ale snižují míru poranění v případě, že dojde k nehodě. Požádejte svého prodejce o pomoc při výběru správného vybavení.



VÝSTRAHA! Je nutné dát vždy pozor na výstražné signály nebo volání, používáte-li ochranu sluchu. Sejměte vždy ochranu sluchu ihned po zastavení motoru.

OCHRANA SLUCHU

Použijte ochranu sluchu s dostatečným tlumícím účinkem.



OCHRANA OČÍ

Použijte vždy schválenou ochranu očí. Použijete-li vizír je nutno použít i schválené ochranné brýle. Schválené ochranné brýle jsou takové, které odpovídají standardu ANSI Z87.1 pro USA nebo EN 166 pro státy EU.



RUKAVICE

V případě potřeby použijte rukavice, např. při montáži rezného vybavení.



PRACOVNÍ OBUV

Použijte pevnou, protiskluzovou obuv.



OBCENÁ BEZPEČNOSTNÍ OPATŘENÍ

PRACOVNÍ ODĚV

Používejte oděv z pevné látky a vyhněte se příliš volným částem oděvu, které mohou být zachyceny křovinami nebo větvemi. Používejte vždy dlouhé silné kalhoty. Nepoužívejte šperky, krátké kalhoty nebo sandály a nepracujte bosí. Upravte si účes tak, aby vám vlasy nevisely pod ramena.

LÉKÁRNÍČKA PRVNÍ POMOCI

Vždy mějte po ruce soupravu pro poskytování první pomoci.



Bezpečnostní vybavení stroje

Tato část popisuje bezpečnostní vybavení stroje, jeho účel a způsob, kterým by se měla provádět kontrola a údržba, aby byla zajištěna jeho správná funkce. Pokud chcete zjistit, kde je toto vybavení na stroji umístěno, prostudujte si část Co je co?

Životnost stroje se může zkracovat a riziko úrazů zvyšovat, jestliže se údržba stroje neprovádí správně anebo se opravy neprovádějí odborně. Pokud potřebujete další informace, obraťte se na nejbližší servisní dílnu.

UPOZORNĚNÍ!

Servis a opravy stroje vyžadují speciální odborné školení. To platí zejména pro bezpečnostní vybavení stroje. V případě, že by stroj nevyhověl při některé z níže uvedených kontrol, je nutno vyhledat servisní opravnu. Každému zákazníkovi, který zakoupí kterýkoli z našich výrobků, zaručujeme dostupnost profesionálních oprav a servisních prací. Pokud prodejce, který vám stroj prodal, neposkytuje servisní práce, požádejte jej o adresu naší nejbližší servisní opravy.



VÝSTRAHA! Nikdy nepoužívejte stroj, jehož bezpečnostní vybavení je poškozené! Kontrolu a údržbu bezpečnostního vybavení stroje je nutno provádět podle postupů uvedených v této části textu. V případě, že by stroj nevyhověl při jakékoli z těchto kontrol, je nutno vyhledat autorizované servisní středisko a nechat závadu odstranit.

Pojistka páčky plynu

Pojistka páčky plynu má za účel zabránit neúmyslnému přidání plynu. Po stisknutí pojistky (A) (např. když uchopíte rukojeť) se uvolní páčka plynu (B). Když rukojeť pustíte, páčka plynu i pojistka páčky plynu se vrátí do původní polohy. Tento pohyb je zajišťován dvěma nezávislými vratnými pružinami. Toto uspořádání zabezpečí, že se páčka plynu automaticky zajistí v poloze, při které běží motor ve volnoběžných otáčkách.

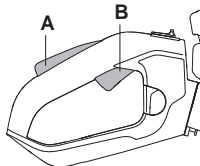

Zkontrolujte, zda při uvolnění pojistky páčky plynu zapadne páčka plynu do polohy, při které je motor ve volnoběžných otáčkách.

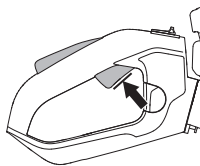

Stiskněte pojistku páčky plynu a zkontrolujte, zda se po uvolnění vrátí do své výchozí polohy.

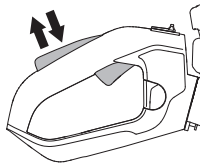

Zkontrolujte, zda se páčka plynu a její pojistka volně pohybují a zda jejich vratné pružiny fungují správně.

Viz pokyny v kapitole Začínáme. Uvedte křovinořez do chodu a úplně otevřete škrtecí klapku. Uvolněte ovládání škrtecí klapky a zkontrolujte, zda se čepele zastaví a zůstanou bez pohybu. Pokud se čepele pohybují, když je nastavena poloha otáček chodu naprázdno, je třeba upravit na karburátoru nastavení volnoběžných otáček. Viz pokyny v kapitole Údržba.

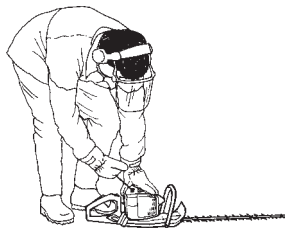

OBCENÁ BEZPEČNOSTNÍ OPATŘENÍ

Stop spínač (vypínač zapalování)

Pomocí vypínače zapalování se vypíná motor.

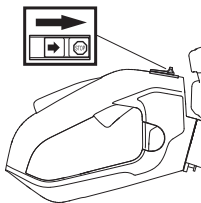

Nastartujte motor a zkontrolujte, zda se motor zastaví při přesunutí vypínače zapalování do vypnuté polohy. Vypínač se automaticky vrátí do výchozí polohy. Abyste se při montáži, kontrole a/nebo údržbě vyhnuli nezamýšlenému nastartování je nutno vždy odejmout rozbušku od zapalovací svíčky.

Ochrana rukou



Ochrana rukou brání v kontaktu rukou s pohyblivými sítěmi čepelemi například v případech, kdy pracovník ztratí úchop předního držadla.

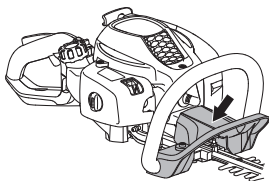

Zajistěte správné nasazení ochrany rukou.

Zkontrolujte, zda je ochrana rukou nepoškozená.

Antivibrační systém



Stroj je vybaven antivibračním systémem, který je konstruován tak, aby minimalizoval vibrace a usnadňoval práci se strojem.

Antivibrační systém stroje snižuje přenos chvění mezi jednotkou motoru/rezným mechanismem a rukojetí stroje.

Tělo motoru včetně nožů je zavěšeno na řídkách pomocí čtyř gumových průchodek.

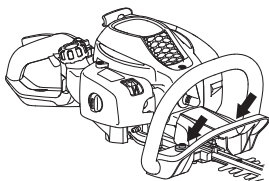

Pravidelně kontrolujte, zda se na blocích antivibračního systému neobjevují trhliny či deformace. Ujistěte se, že jsou tlumiče vibrací nepoškozené a řádně připevněné.



VÝSTRAHA! Nadměrné vystavení vibracím může u osob se zhoršenou funkcí krevního oběhu vést k poruchám oběhového nebo nervového systému. V případech, že byste pocítili příznaky obtíží způsobených nadměrným vystavením vibracím, obraťte se na svého lékaře. Mezi tyto příznaky může patřit znecitlivění některých částí těla, ztráta citu v rukou, brnění, píchání, bolest, ztráta síly, změna barvy nebo stavu kůže. Tyto příznaky se normálně objevují na prstech, rukou a zápěstích. Riziko se může zvýšit při nízkých teplotách.

Tlumič výfuku



Tlumič výfuku je určen k omezení úrovně hluku na minimum a k usměrnění výfukových plynů směrem od uživatele. Tlumič zvuku s katalyzátorem slouží navíc ještě ke snížení obsahu škodlivin ve výfukových plynech.



V zemích s teplým a suchým podnebím je nebezpečí vzniku požáru zvýšeno. Z toho důvodu opatřujeme některé tlumiče zvuku lapačem jisker v podobě sítky. Zkontrolujte, zdali je tlumič zvuku na vašem stroji vybaven takovou sítkou.



U tlumičů výfuku je velmi důležité, aby se uživatel řídil pokyny pro kontrolu a údržbu stroje.

Nikdy nepoužívejte stroj, který má poškozený tlumič výfuku.



Pravidelně kontrolujte, zda je tlumič výfuku bezpečně upevněn k zařízení.



OBEČNÁ BEZPEČNOSTNÍ OPATŘENÍ

Pokud je tlumič výfuku na stroji vybaven lapačem jisker, musí se sítko lapače pravidelně čistit. Ucpané sítko lapače způsobuje přehřátí motoru a může vést k vážnému poškození stroje.

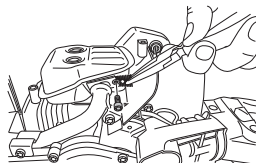

VÝSTRAHA! Tlumič zvuku s katalyzátorem je během provozu i po zastavení velmi horký. To platí i při volnoběhu. Při dotyku může dojít k popáleninám pokožky. Dejte pozor na nebezpečí požáru!



VÝSTRAHA! Vnitřní prostor tlumiče výfuku obsahuje chemikálie, které mohou způsobit rakovinu. V případě poškození tlumiče výfuku se vyvarujte se kontaktu s těmito částmi.



VÝSTRAHA! Mějte na mysli že: Výfukové plyny z motoru jsou horké a mohou obsahovat jiskry, které by mohly zažehnout požár. Nikdy nespouštějte zařízení uvnitř budovy nebo v blízkosti hořlavých materiálů!

Kotouč a kryt kotouče



Vnější část nožů (1) je tvarována stejně jako kryty kotouče. Kryt kotouče je určen pro ochranu proti kontaktu kterékoliv části těla s noži.

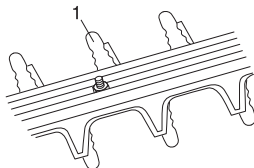

Zkontrolujte, zda kryt čepelí není poškozen nebo deformován. Ohnuté nebo poškozené žací ústrojí vyměňte.

Skříň převodovky

Skříň převodovky se za provozu stroje zahřívá. Skříň převodovky se nedotýkejte, abyste se nepopálili.

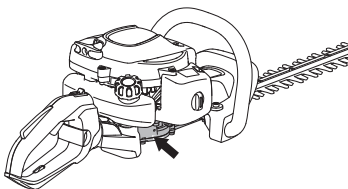

Bezpečnost při manipulaci s palivem

Stroj nikdy nespustíte:

- 1 Pokud jste jej při tankování polili palivem. Je třeba všechno rozlité palivo setřít a nechat palivo se vypařit.
- 2 Jestliže jste potřísnili palivem sebe nebo oděv, převlékněte se. Omýjte ty části těla, které byly v kontaktu s palivem. Použijte mýdlo a vodu.
- 3 Jestliže ze stroje uniká palivo. Pravidelně kontrolujte těsnost uzávěru palivové nádrže a přívodu paliva.

Převážení a přepravování

- Než plotostřih po použití uskladníte, nechte ho vychladnout.
- Stroj i palivo je třeba přepravovat a přepravovat tak, aby se eventuelní ucházející palivo a benzínové výfary nedostaly do kontaktu s jiskrami nebo otevřeným ohněm, například od elektrických strojů, elektrických motorů, elektrických spínačů/vypínačů, tepelných kotlů apod.
- Palivo je vždy třeba přepravovat a přepravovat v nádobách, určených a schválených výhradně k tomuto účelu.
- Před uložením stroje na delší dobu je nutno vyprázdnit nádržku na palivo. Zjistíte na vaší nejbližší benzínové čerpací stanici, kam lze odevzdat zbylé palivo.
- Před odstavením na delší dobu se ujistěte, že je stroj čistý a je zajištěn kompletním servisem.
- Během přepravy a přepravování stroje musí být řezné vybavení vždy opatřeno přepravním krytem.
- Zajistěte stroj během přepravy.



VÝSTRAHA! Dbejte zvýšené opatrnosti při manipulaci s palivem. Mějte na paměti nebezpečí požáru, exploze nebo vdechování benzínových výparů.

Palivo

VAROVÁNÍ! Stroj je vybaven dvoudobým motorem a při jeho provozu se musí vždy použít směs benzínu a oleje pro dvoudobé motory. Aby se zaručilo správné složení směsi, je velmi důležité přesně odměřovat množství přidávaného oleje. Když mícháte malá množství paliva, i malé nepřesnosti mohou výrazně ovlivnit poměr směsi.



VÝSTRAHA! Palivo a výfary paliva jsou velmi hořlavé a jsou zdraví škodlivé při jejich vdechnutí a kontaktu s pokožkou. Buďte proto opatrní při zacházení s palivem a dbejte na to, aby byla v místě zacházení s palivem dobrá ventilace.

Benzín



VAROVÁNÍ! Vždy používejte kvalitní směs benzínu a oleje s minimálním oktanovým číslem 90 (RON). Pokud je váš stroj vybaven katalyzátorem (viz kapitola Technické údaje), vždy používejte kvalitní směs bezolovnatého benzínu a oleje. Olivnatý benzín by způsobil zničení katalyzátoru.

Tam, kde je k dostání benzín, uzpůsobený pro životní prostředí, tzv. akrylátový benzín, použijte tento benzín.



- Nejnížší doporučené oktanové číslo je 90 (RON). Pokud použijete do motoru benzín s oktanovým číslem menším než 90, může dojít k tzv. klepání motoru. Výsledkem je vysoká teplota motoru, která může být příčinou jeho vážného poškození.
- Při dlouhodobé práci v režimu vysokých otáček se doporučuje používat benzín s vyšším oktanovým číslem.

Olej pro dvoudobé motory

- Abyste dosáhli co nejlepšího výsledku a výkonu, použijte olej pro dvoudobé motory Universal, Universal powered by McCULLOCH, který je vyráběn speciálně pro naše vzduchem chlazené dvoudobé motory.
- Nikdy nepoužívejte olej pro dvoudobé motory chlazené vodou, někdy také nazývaný olej pro lodní motory (tzv. TCW).
- Nikdy nepoužívejte olej určený pro čtyřdobé motory.
- Olej nízké kvality nebo příliš bohatá směs oleje a paliva může ohrozit funkčnost katalyzátoru a zkrátit jeho životnost.
- Poměr směsi

1:50 (2%) s olejem pro dvoudobé motory Universal, Universal powered by McCULLOCH.

1:33 (3%) s ostatními oleji určenými pro dvoudobé motory chlazené vzduchem, klasifikovanými pro JASO FB/ISO EGB.

Benzín, litrů	Olej pro dvoudobé motory, litrů	
	2% (1:50)	3% (1:33)
5	0,10	0,15
10	0,20	0,30
15	0,30	0,45
20	0,40	0,60

MANIPULACE S PALIVEM

Míchání směsi

- Vždy míchejte benzín a olej v čisté nádobě určené na pohonné hmoty.
- Míchání začněte vždy nalitím poloviny dávky benzínu. Potom přidejte celou dávku oleje. Směs paliva dobře promíchejte (protřepejte). Přidejte zbývající polovinu dávky benzínu.
- Směs paliva před nalitím do palivové nádrže zařízení důkladně promíchejte (protřepejte).

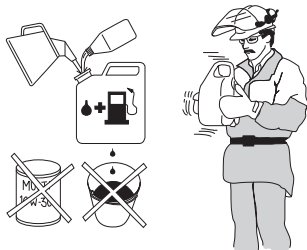

- Nemíchejte větší dávku paliva než na jeden měsíc dopředu.
- Pokud po delší dobu stroj nepoužíváte, vyprázdněte a vyčistěte palivovou nádrž.



VÝSTRAHA! Tlumič katalyzátoru se bzhem používání a po nzm rychle zahřeje. A to i při volnobzhu. Při práci v blízkosti hořlavých materiálů či výparů hrozí nebezpečí vzniku požáru.

Plnění paliva



VÝSTRAHA! Při této činnosti hrozí nebezpečí požáru, které můžete snížit, když budete dodržovat následující opatření:

V blízkosti nádrží s palivem nekuřte a neumísťujte horké předměty.

Před doplňováním paliva vždy vypněte motor.

Doplňujte palivo v dobře větraném prostoru. Nikdy nedoplňujte palivo v místnosti.

Před doplněním paliva motor vypněte a nechte jej po několik minut zchladnout.

Před doplňováním paliva otvírejte uzávěr nádrže pomalu, aby se mohl zvolna uvolnit přetlak.

Po doplnění paliva pečlivě uzavřete uzávěr palivové nádrže.

Nikdy nespouštějte motor stroje v prostoru doplňování a zdroje paliva.

- Používejte nádoby na palivo s plnicím hrdlem s ochrannou proti přeplnění.
- Očistěte víčko nádržky na palivo a jeho okolí. Nečistoty v nádržce na palivo zavání provozní poruchy.
- Dbejte na to, aby palivo bylo důkladně promíšeno tím, že nádobu s benzinem před tankováním protřepejte.

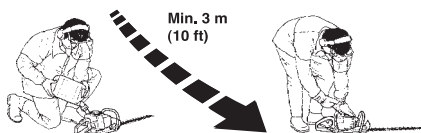

STARTOVÁNÍ A VYPÍNÁNÍ

Kontrola před startem



- Zkontrolujte pracovní prostor. Odstraňte všechny předměty, které mohou být odmrštěny.
- Zkontrolujte stříhací nástavec. Nikdy nepoužívejte tupé, prasklé nebo jinak poškozené čepele.
- Zkontrolujte, zda je stroj v perfektním provozním stavu. Zkontrolujte, zda jsou všechny matice a šrouby dotažené.
- Ověřte si, zda je skříň převodovky řádně promazána. Viz pokyny v kapitole Skříň převodovky.
- Zkontrolujte, zda se stříhací nástavec vždy zastaví, když motor běží na volnoběh.
- Stroj používejte pouze k tomu účelu, ke kterému je určen.
- Zkontrolujte, zda je držadlo a bezpečnostní díly stroje v dobrém provozním stavu. Nikdy nepoužívejte stroj, kterému chybí díly nebo byl upraven a vymyká se původním specifikacím.
- Všechny poklopy musí být před spuštěním stroje správně namontovány a bez závad.

Startování a vypínání



VÝSTRAHA! Před spuštěním stroje musí být namontována celá skříň převodovky, jinak by se mohla spojka uvolnit a způsobit úraz.

Před uvedením stroje do provozu ho přemístěte vždy nejméně 3 m od místa doplňování paliva. Stroj umístěte na pevný podklad. Nezapomínejte, že čepele se mohou při spuštění motoru pohybovat. Zkontrolujte, zda se čepele nemohou dotknout žádného předmětu. Zajistěte, aby se v pracovní oblasti nenacházely žádné neoprávněné osoby, protože by hrozilo nebezpečí vážného úrazu. Bezpečnostní vzdálenost je 15 m.

Studený motor

(1) Regláž sytiče



Nastavte páčku sytiče do zapnuté polohy.

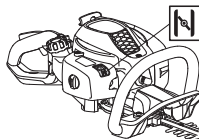

(2) Benzínové čerpadlo:



Opakovaně mačkejte membránu proplachování vzduchem, dokud se membrána nezačne plnit palivem (cca šestkrát). Membrána nemusí být úplně plná.

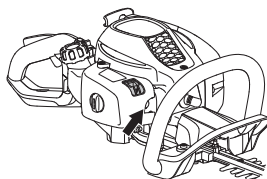

(3) Startování



Přitiskněte celý stroj k zemi levou rukou (POZOR! Ne nohou!). Uchopte pravou rukou startovací rukojeť a zvolna vytáhněte startovací lanko až pocítíte odpor (v této chvíli došlo k zaskočení západek ve startovacím mechanismu) a potom rychle a silně za lanko zatahejte. **Nikdy nemotejte startovací lanko kolem ruky.**



(4, 5)



Jakmile se motor pohne, ovladač sytiče posuňte zpět do původní polohy a pokračujte v pokusech o spuštění motoru, dokud se motor nerozeběhne.

VAROVÁNÍ! Když je ovládní sytiče zatlačeno do původní polohy, motor se rozběhne ve zvýšených otáčkách, v takzvané startovní poloze plynu, a nože se začnou pohybovat. Startovní poloha plynu se uvolní ubráním plynu pomocí páčky plynu.

STARTOVÁNÍ A VYPÍNÁNÍ

VAROVÁNÍ! Nevytahujte celou délku lanka startéru, nepouštějte startovací madlo a nenechávejte plně vytažené lanko samovolně navíjet. To by mohlo stroj poškodit.

Teplý motor



Přitiskněte celý stroj k zemi levou rukou (POZOR! Ne nohou!). Uchopte pravou rukou startovací rukojeť a zvolna vytáhněte startovací lanko až pocítíte odpor (v této chvíli došlo k zaskočení západek ve startovacím mechanismu) a potom rychle a silně za lanko zatahejte. **Nikdy nemotejte startovací lanko kolem ruky.**

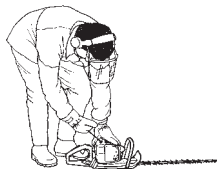

Vypínání

Motor se vypne tak, že se vypínač nastaví do polohy vypnuto.

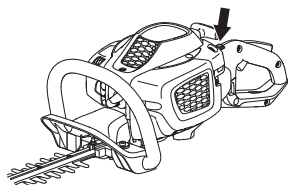

VAROVÁNÍ!

Vypínač se automaticky vrátí do výchozí polohy. Abyste se při montáži, kontrole a/nebo údržbě vyhnuli nezamýšlenému nastartování je nutno vždy odejmout rozbušku od zapalovací svíčky.

PRACOVNÍ POSTUP

Obecné pracovní pokyny

UPOZORNĚNÍ!

V tomto oddílu jsou uvedeny základní bezpečnostní opatření pro práci s křovinořezem.

Dostanete-li se do situace, kdy pocítíte jakoukoliv pochybnost co do práce s vybavením, požádejte o radu odborníka. Spojte se s vaším prodejcem nebo servisem.

Nepoužívejte vybavení, necítíte-li se dostatečně kvalifikováni.



VÝSTRAHA! Stroj může způsobit vážný úraz. Pozorně si přečtěte bezpečnostní pokyny. Naučte se používat stroj.



VÝSTRAHA! Stříhací nástroj. Nedotýkejte se nástroje, dokud nevypnete motor.

Bezpečnostní pokyny ve vztahu k okolí

- Nedovolte dětem používat stroj.
- Sledujte své okolí a přesvědčte se, že nehrozí žádné nebezpečí, že by mohly nějaké osoby nebo zvířata přijít do styku s řezným mechanismem.
- Dohlédněte na to, aby se během práce nikdo nedostal blíže než 15 m.
- Nedovolte pracovat se strojem nikomu, kdo si předem nepřečetl a neporozuměl obsahu návodu k použití.
- Nikdy nepracujte ze žebříku, stoličky nebo v jiné zvýšené poloze, která není dokonale zajištěna.

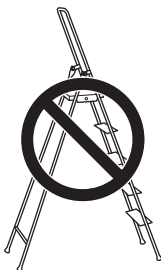

- Mějte na paměti, že obsluha je odpovědná za nehody a rizika vzniklá jiným osobám nebo na jejich majetku.

Bezpečnostní pokyny během práce



- Vždy dbejte na to, abyste při práci pevně a stabilně stáli.
- Pokud je spuštěný motor, nikdy nenechávejte stroj bez dozoru.
- K přidržování nářadí vždy používejte obě ruce. Nářadí držte před svým tělem.

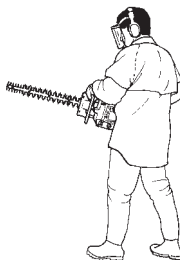

- Jestliže motor běží, zajistěte, aby se vaše ruce a nohy nedostaly do blízkosti stříhacího nástavce.



- Je-li motor vypnutý, nepřibližujte ruce ani nohy ke stříhacímu nástavci, dokud se nástavec zcela nezastaví.
- Dávejte pozor na větve nebo pahýly, které mohou během stříhání vylézat.
- Nestříhejte příliš těsně u země. Mohly by být vymrštěvány kameny a jiné předměty.
- Pracovní oblast vždy zkontrolujte, zda se v ní nevyskytují cizí předměty jako elektrické kabely, hmyz a zvířata atd. nebo jiné předměty, které by mohly poškodit stříhací nástavec – například kovové předměty.
- Jestliže zachytíte cizí předmět nebo se objeví vibrace, stroj ihned zastavte. Odpojte přívodní vodič od zapalovací svíčky. Zkontrolujte, zda stroj není poškozen. Opravte veškerá poškození.
- Jestliže se při práci něco zachytí mezi čepele, vypněte stroj, a než vyčistíte čepele, počkejte, až se stroj zcela zastaví. Odpojte přívodní vodič od zapalovací svíčky.

Jestliže se nože zaseknou, dají se uvolnit zasunutím kombinovaného klíče do skříňové převodovky. Vyjměte zátku

PRACOVNÍ POSTUP

maziva, zasuňte kombinovaný klíč do převodovky a pohybujte jím dozadu a dopředu.

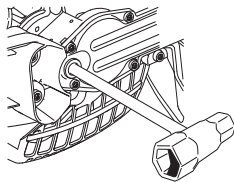

Bezpečnostní pokyny po ukončení práce



- Jestliže stroj nepoužíváte, na stříhací nástavec vždy nasadte dopravní kryt.
- Před čištěním, opravou nebo prohlídkou se přesvědčte, že se řezné vybavení zcela zastavilo. Vyjměte kabel zapalování ze svíčky.
- Při opravách stříhacího nástavce vždy používejte odolné ochranné rukavice. Nože stříhacího nástavce jsou mimořádně ostré a mohou snadno způsobit porезání.



- Stroj přechovávejte mimo dosah dětí.
- Při opravách používejte pouze originální náhradní díly.

Hlavní principy činnosti

- Při stříhání stran živých plotů vždy pohybujte strojem plynule zdola směrem nahoru.
- Nastavte škrtecí klapku tak, aby výkon odpovídal zátěži.
- Při stříhání živého plotu musí motor vždy směřovat od živého plotu.
- Stroj přidržujte co nejbližší u těla, abyste dosáhli co nejlepší rovnováhy.

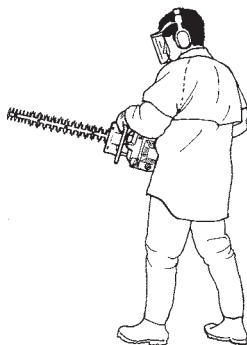

- Ověřte si, že se hrot nedotýká země.
- Při práci nespíchejte, ale pracujte stejnoměrně, dokud nejsou všechny větve čistě ostříhány.

ERGOLITE 6028

Zadní držadlo nůžek na živý plot lze nastavit do pěti poloh vytáhnutím zářezky. Viz obrázek. Při nastavování držadla musí nůžky na živý plot běžet ve volnoběžných otáčkách nebo být v klidu.

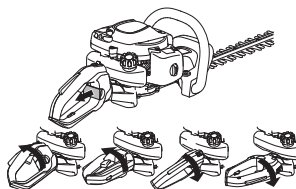

- Při práci musí držadlo vždy směřovat nahoru bez ohledu na to, jak je nasměrovány nůžky na živý plot.

Karburátor

Nastavení volnoběžných otáček

Před zahájením seřizovacích prací dbejte na to, aby byl vzduchový filtr čistý a opatřen krytem. Musí být odpojena startovní poloha plynu.

Pokud je zapotřebí seřadit volnoběžné otáčky, seřídte je pomocí stavěcího šroubu T. Otáčejte stavěcím šroubem ve směru hodinových ručiček, až se řezací nástavec přestane otáčet. Poté otáčejte šroubem proti směru hodinových ručiček až se řezací nástavec zastaví. Volnoběžné otáčky jsou správně seřizené tehdy, když motor má klidný chod v každé poloze. Volnoběžné otáčky musí být také o dost nižší než otáčky, při kterých se řezací nástavec začíná pohybovat.

Doporučený počet otáček při volnoběhu je: Viz část Technické údaje.

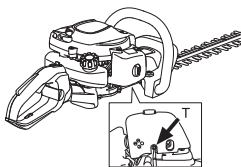

VÝSTRAHA! Pokud nelze nastavit počet otáček volnoběhu tak, aby řezné vybavení zůstalo v klidu, je nutné se obrátit k prodejci/servisu. Nepoužívejte stroj, dokud není správně seřizen nebo opraven.

Tlumič výfuku



VAROVÁNÍ! Některé tlumiče zvuku jsou vybaveny katalyzátorem. Informaci o vybavení stroje naleznete v kapitole Technické údaje.

Tlumič výfuku je určen ke snížení úrovně hluku a k usměrnění výfukových plynů směrem od uživatele. Výfukové plyny jsou horké a mohou obsahovat jiskry, které by mohly způsobit požár, pokud by byly nasměrovány proti suchému a hořlavému materiálu.

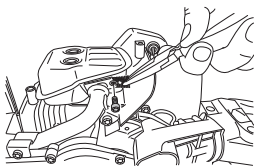

Některé tlumiče výfuku jsou vybaveny speciálním sítkovým lapačem jisker. Pokud je váš stroj vybaven takovým typem tlumiče výfuku, sítko je potřeba čistit. Sítko čistíte drátěným kartáčem.

U tlumiče výfuku bez katalyzátoru je zapotřebí sítko čistit a eventuálně vyměnit jednou týdně. **Poškozené sítko je**

nutno vyměnit. Pokud se sítko často zanáší, může to značit, že karburátor není správně seřizený nebo že bylo do benzínu přidáno příliš mnoho oleje.

U tlumiče výfuku s katalyzátorem je zapotřebí sítko kontrolovat a eventuálně čistit jednou měsíčně. **Poškozené sítko je nutno vyměnit.** Často znečištěná sítká indikuje sníženou funkčnost katalyzátoru. Požádejte vašeho prodejce o provedení kontroly funkce katalyzátoru. Znečištěná sítká způsobuje přehřívání motoru a tím poškození válce a pístu.

VAROVÁNÍ! Nikdy nepracujte se strojem s poškozeným tlumičem zvuku.



VÝSTRAHA! Tlumič zvuku s katalyzátorem je během provozu i po zastavení velmi horký. To platí i při volnoběhu. Při dotyku může dojít k popáleninám pokožky. Dejte pozor na nebezpečí požáru!

Chladicí systém

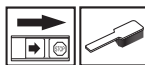

Zařízení je vybaveno chladicím systémem, který zajišťuje udržení co nejnižší provozní teploty.

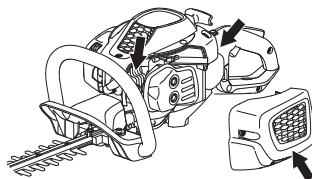

Chladicí systém se skládá z následujících součástí:

- 1 Chladicí žebra na válci.
- 2 Kryt válce (usměrňuje průběh chladného vzduchu podél válce).
- 3 Přívod vzduchu skrze klikovou skříň (uvnitř nádrže).

Chladicí systém je zapotřebí čistit kartáčem jednou za týden, v případě náročných podmínek ještě častěji. Znečištěný nebo ucpaný chladicí systém má za následek přehřívání zařízení, což vede k poškození válce a pístu.

Zapalovací svíčka



Na stav zapalovací svíčky má nepříznivý vliv:

- Nesprávné seřízení karburátoru.
- Nesprávná palivová směs (příliš mnoho nebo špatný olej).
- Znečištěný vzduchový filtr.

Tyto faktory přispívají k tvorbě usazenin na elektrodách zapalovací svíčky, které mohou následně vést k provozním problémům a obtížím při startování.

Pokud se snižuje výkon zařízení, je obtížné jej nastartovat či dochází k problémům při volnoběžných otáčkách, vždy, než přikročíte k dalším opatřením, nejprve zkontrolujte stav zapalovací svíčky. Jestliže je zapalovací svíčka znečištěná, vyčistěte ji a zkontrolujte, zda je vzdálenost elektrod zapalovací svíčky 0,5 mm. Zapalovací svíčka by se měla vyměňovat po jednom měsíci provozu nebo i častěji, pokud je to nutné.

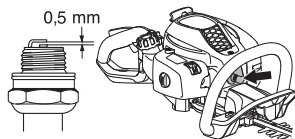

VAROVÁNÍ! Vždy používejte doporučený typ zapalovacích svíček! Použití jiného typu zapalovacích svíček by mohlo poškodit píst či válec. Dbejte na to, aby svíčka měla tzv. radiové odrušení.

Vzduchový filtr



Vzduchový filtr je nutno pravidelně čistit od prachu a nečistot, jedině tak je možno odstranit:

- Poruchy karburátoru,
- Problémy při startování,
- Snižování výkonu motoru
- Zbytečné opotřebení součástí motoru,
- Nadměrnou spotřebu paliva.

Čistěte vzduchový filtr po každých 25 hodinách provozu nebo častěji, pracujete-li v silně prašném prostředí.

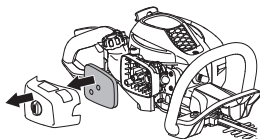

Čištění vzduchového filtru

Odmontujte kryt vzduchového filtru a filtr vyjměte. Properte jej v teplé mýdlové vodě. Nechte filtr vyschnout a poté ho zalijte olejem podle pokynů.

Vzduchový filtr, který byl používán po delší dobu, již nelze dokonale vyčistit. Filtr se proto musí v pravidelných intervalech měnit za nový. **Rovněž poškozený filtr je nutno vždy vyměnit.**

Napouštění vzduchového filtru olejem

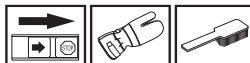

Použijte vždy olej pro filtry, art. č. 531 00 92–48. Olej pro filtry obsahuje ředidlo, které umožňuje rovnoměrně vsáknutí oleje do materiálu filtru. Proto se vyvarujte kontaktu s pokožkou

Vložte filtr do igelitového sáčku a polejte jej olejem. Promněte sáček, aby se olej rovnoměrně rozdělil. Filtr v sáčku vyždímejte a přebytečný olej vylejte před namontováním vzduchového filtru zpět do stroje. Nikdy nepoužívejte normální motorový olej. Ten svou tíhou prosákne filtrem a zůstane na dně.



Skříň převodovky



Na skříni převodovky je umístěna zátka pro plnění maziva. Pro plnění maziva použijte tubu s mazivem a opakujte tento úkon po každých 25 hodinách. Používejte speciální mazivo Husqvarna.

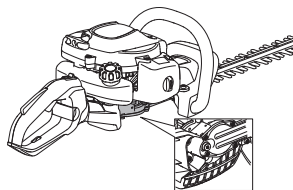

VAROVÁNÍ! Převod nelze zcela naplnit mazivem. Mazivo expanduje teplem, které vyvíjí stroj za chodu. Kdyby byl převod mazivem zcela naplněn, mohlo by dojít ke zničení těsnění a úniku maziva.

Toto mazivo zpravidla není nutné měnit s výjimkou případu, kdy bude celý převod podroben opravě.

Sekací jednotka

Zkontrolujte, zda jsou šrouby žacího ústrojí správně zašroubovány. Dotáhněte je utahovacím momentem 7–10 Nm.

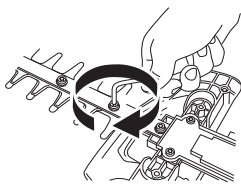

Čištění a mazání



Před použitím stroje a po něm odstraňujte zbytky pryskyřice a rostlin při čištění čepelí pomocí čistícího přípravku 531 00 75-13 (UL22).

Zkontrolujte, zda čepele nožů nejsou poškozené nebo deformované. Zapilujte veškeré roztřepeně hrany.

Zkontrolujte, zda se nože volně pohybují. Vyměňte zátku maziva ze skříně převodovky, zasuňte do ní kombinovaný klíč a pohybujte jím dozadu a dopředu.

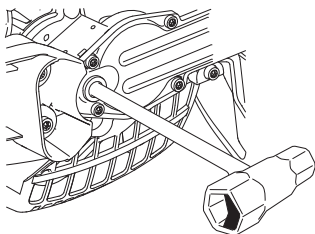

Tyče čepelí promazávejte speciálním tukem, č. dílu 531 00 75-12 (UL 21) vždy, když předpokládáte delší dobu uložení stroje.

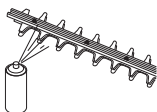

ÚDRŽBA

Schema technické údržby

Níže je uveden seznam těch úkolů údržby, které je nutno provést na stroji. Většina bodů je popsána v kapitole Údržba. Uživatel smí provádět pouze takové údržbářské a servisní úkoly, které jsou popsány v tomto návodu k použití. Rozsáhlejší zásahy je nutno nechat provést autorizované servisní dílně.

Údržba	Před každým použitím:	Po 40 hodinách používání	Po 100 hodinách používání
Očistěte stroj zvenku.	Po každém použití stroje		
Zkontrolujte, že zarážka regláže plynu a regláž plynu fungují bezpečně.	X		
Pro snížení rizika požáru je nutné očistit tlumič výfuku, výfukové trubky a motor od nečistot, listů a přebytečné vazelíny.	X		
Proveďte činnost vypínače.	X		
Zkontrolujte, zda se kotouč neotáčí, když motor běží na volnoběh.	X		
Zkontrolujte, zda jsou radličky nepoškozené a zda nevykazují trhlinky nebo jiné poškození. V případě potřeby radličky vyměňte.	X		
Zkontrolujte, zda kryt kotouče není poškozen nebo deformován. Je-li kryt kotouče ohnutý nebo poškozený, vyměňte kotouč.	X		
Ohnuté nebo poškozené žací ústrojí vyměňte.	X		
Zkontrolujte, zda chránič rukou není poškozený. V případě poškození chránič vyměňte.	X		
Přesvědčte se, zda jsou matice a šrouby utažené.	X		
Zkontrolujte, zda neuniká palivo z motoru, nádrže nebo palivových hadiček.	X		
Vyčistěte vzduchový filtr a zalijte ho olejem. Při používání ve zvláště prašném prostředí čistěte častěji.	(25 tim).		
Zkontrolujte startér a jeho lanko.		X	
Zkontrolujte, zda nejsou poškozeny antivibrační bloky.		X	
Očistěte svíčku zapalování zevně. Odmontujte ji a zkontrolujte vzdálenost elektrod. Upravte vzdálenost na 0,5 mm nebo vyměňte svíčku. Dbejte na to, aby svíčka měla tzv. rádiové odrušení.		X	
Očistěte chladicí systém stroje.		X	
Vyčistěte zevně karburátor a jeho okolí.		X	
Naplňte skříň převodovky tukem. Tuto činnost je třeba provést přibližně po každých 25 provozních hodinách.		X	
Zkontrolujte, zda šrouby spojující nože jsou správným způsobem dotaženy.		X	
Zkontrolujte a případně očistěte síťku lapače jisker na tlumiči zvuku (platí pouze pro tlumiče zvuku s katalyzátorem).		X	
Vyčistěte vnitřek palivové nádrže.			X
Zkontrolujte, zda není vnitřek palivového filtru znečištěn nebo zda palivová hadička není popraskaná nebo jinak poškozená. V případě potřeby je vyměňte.			X
Překontrolujte všechny elektrické kabely a konektory.			X
Zkontrolujte spojku, pružiny spojky a buben spojky s ohledem na opotřebování. V případě nutnosti vyměňte v autorizované servisní dílně.			X
Vyměňte svíčku zapalování. Dbejte na to, aby svíčka měla tzv. rádiové odrušení.			X

TECHNICKÉ ÚDAJE

Technické údaje

Technické údaje	SUPERLITE 4528	ERGOLITE 6028
Motor		
Obsah válce, cm ³	21,7	21,7
Vrtání válce, mm	32	32
Zdvih, mm	27	27
Otáčky chodu naprázdno, ot./min	2800	2800
Doporučené maximální rychlé otáčky bez zatížení, ot./min	9000	9000
Maximální výkon motoru dle ISO 8893, kW/ ot./min.	0,6/7800	0,6/7800
Tlumič zaběhnutý s katalyzátorem	Ano	Ano
Systém zapalování řízený počtem otáček	Ano	Ano
Systém zapalování		
Zapalovací svíčka	NGK CMR6A	NGK CMR6A
Vzdálenost elektrod, mm	0,5	0,5
Palivový a mazací systém		
Objem palivové nádrže, litr	0,3	0,3
Hmotnost		
Hmotnost, bez paliva, kg	4,8	5,0
Emise hluku		
(viz poznámka 1)		
Hladina akustického výkonu, změřená dB(A)	100	100
Hladina akustického výkonu, zaručená L _{WA} dB(A)	101	101
Hladiny hluku		
(viz poznámka 2)		
Poměrná hladina tlaku zvuku u ucha uživatele, měřená dle EN ISO 10517, dB(A):	93	93
Úrovně vibrací		
(viz poznámka 3)		
Ekvivalentní hladiny vibrací (a _{h_v,eq}) v rukojetích, měřené podle norem EN ISO 10517, v m/s ²		
Přední/zadní rukojeti:	3,5/4,4	4,1/4,2
Kotouče		
Typ	Dvoustranné	Dvoustranné
Délka, mm	450	590
Rychlost nožů, řezů/min	4050	4050

Poznámka 1: Emise hluku do okolí naměřená jako efekt zvuku (L_{WA}) dle direktivy ES 2000/14/ES. Uváděná hladina akustického výkonu pro stroj byla měřena s originálním řezacím vybavením, které generuje nejvyšší hladinu. Rozdíl mezi garantovaným a měřeným akustickým výkonem je v tom, že garantovaný akustický výkon rovněž zahrnuje rozptyl výsledků měření a rozdíly mezi různými stroji téhož modelu podle Směrnice 2000/14/EC.

Poznámka 2: Uváděná data pro ekvivalentní hladinu akustického tlaku pro stroj mají typickou statistickou odchylku (standardní odchylku) 1 dB (A).

Poznámka 3: Uváděná data pro ekvivalentní hladinu vibrací mají typickou statistickou odchylku (standardní odchylku) 1 m/s².

TECHNICKÉ ÚDAJE

ES Prohlášení o shodě (Platí pouze pro Evropu)

Husqvarna AB, SE-561 82 Huskvarna, Švédsko, tel: +46-36-146500, prohlašuje se vší zodpovědností, že křovinořezy **McCULLOCH SUPERLITE 4528, ERGOLITE 6028** se sériovými čísly od roku 2011 dále (rok výroby je zřetelně uveden na typovém štítku spolu s příslušným sériovým číslem) jsou v souladu s následujícími normami a dalšími dokumenty DIREKTIVY RADY:

- ze 17. května 2006 „týkající se strojních zařízení“ **2006/42/EC**
- ze dne 15. prosince 2004 "týkající se elektromagnetické kompatibility" **2004/108/EEC**.
- ze dne 8. května 2000 "týkající se emise hluku do okolí" **2000/14/ES**. Posouzení shody dle Přílohy V.

Pro informaci ohledně emisí hluku viz kapitulu Technické údaje. Byly uplatněny následující standardní normy: **EN ISO 12100-2:2009, CISPR 12:2007, EN ISO 10517:2009**

SMP Svensk Maskinprovning AB, Fyrisborgsgatan 3, SE-754 50 Uppsala, Švédsko, provedl nepovinné schválení typu firmě Husqvarna AB. Číslo certifikátu:

SEC/11/2327, 01/094/017 – SUPERLITE 4528, ERGOLITE 6028

Huskvarna, 13. října 2011

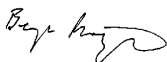

Bengt Frögelius, ředitel vývoje (Autorizovaný zástupce společnosti Husqvarna AB a odpovědný za technickou dokumentaci.)

KLÚČ K SYMBOLOM

Symbols

VAROVANIE! Nesprávne alebo neopatrné použitie plotostrihu môže z neho spraviť nebezpečný nástroj, ktorý môže spôsobiť vážne alebo dokonca smrteľné poranenia. Je nanajvýš dôležité, aby ste si prečítali a porozumeli obsahu tejto používateľskej príručky.



Prosím, prečítajte si pozorne tento návod na obsluhu a presvedčte sa, či pokynom pred používaním stroja rozumiete.



Vždy majte na sebe:

- Schválené chrániče sluchu
- Schválenú ochranu očí



Tento výrobok spĺňa platné smernice EÚ.



Vždy používajte schválené ochranné rukavice.



Noste pevné protišmykové čizmy alebo topánky.



Hlukové emisie do okolia sú v súlade so smernicou Európskej únie. Emisie stroja sú stanovené v kapitole Technické údaje a na nálepke.



Zapaľovanie, sýtič: Vytiahnite sýtič.



Palivová pumpa.



Základné inštrukcie Prečítajte si inštrukcie v časti Štartovanie a zastavenie.

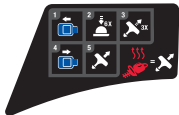

Ostatné symboly/emblémy na stroji odkazujú na zvláštne požiadavky certifikácie pre určité trhy

Motor sa vypne posunutím vypínača do polohy stop. **NEZABUDNITE!** Vypínač sa automaticky vráti do polohy štartovania. Kryt zapaľovacej sviečky treba pri montáži, kontrole a údržbe odmontovať zo sviečky, aby sa zabránilo náhodnému naštartovaniu.

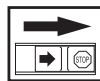

Vždy používajte schválené ochranné rukavice.

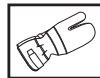

Vyžaduje sa pravidelné čistenie.

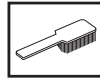

Vizuálna kontrola.



Treba nosiť ochranné okuliare alebo štít.



OBSAH

Obsah

KLÚČ K SYMBOLOM

Symboly 302

OBSAH

Obsah 303

Pred naštartovaním dbajte na nasledovné: 303

ÚVOD

Vážený zákazník, 304

ČO JE ČO?

Čo je čo? 305

VŠEOBECNÉ BEZPEČNOSTNÉ OPATRENIA

Dôležité 306

Osobné ochranné prostriedky 306

Bezpečnostné vybavenie stroja 307

NARÁBANIE S PALIVOM

Bezpečnosť práce s palivom 310

Palivo 310

Doplňanie paliva 311

ŠTART A STOP

Pred naštartovaním skontrolujte 312

Štart a stop 312

PRACOVNÉ TECHNIKY

Všeobecné pracovné pokyny 314

ÚDRŽBA

Karburátor 316

Tlmič výfuku 316

Chladiaci systém 316

Zapaľovacia sviečka 317

Vzduchový filter 317

Skriňa prevodovky 317

Rezné zariadenie 318

Čistenie a mazanie 318

Plán údržby 319

TECHNICKÉ ÚDAJE

Technické údaje 320

EÚ vyhlásenie o zhode 321

Pred naštartovaním dbajte na nasledovné:

Starostlivo si prečítajte pokyny.



VAROVANIE! Dlhodobé vystavenie hluku môže spôsobiť trvalé poškodenie sluchu. Vždy preto používajte schválené chrániče sluchu.



VAROVANIE! Za žiadnych okolností nemeňte pôvodnú konštrukciu stroja bez schválenia od výrobcu. Vždy používajte originálne náhradné diely. Nepovolené zmeny alebo príslušenstvo môžu viesť k vážnemu zraneniu alebo smrti obsluhy alebo ostatných osôb.



VAROVANIE! Nesprávne alebo neopatrné používanie plotostrihu môže z neho spraviť nebezpečný nástroj, ktorý môže spôsobiť vážne alebo dokonca smrteľné poranenia. Je nanajvýš dôležité, aby ste si prečítali a porozumeli obsahu tejto používateľskej príručky.

ÚVOD

Vážení zákazníci,

Ďakujeme, že ste si vybrali výrobok od spoločnosti McCulloch. Stali ste sa tak súčasťou príbehu, ktorý sa začal veľmi dávno, keď spoločnosť McCulloch Corporation spustila výrobu motorov počas 2. svetovej vojny. Od r. 1949, kedy spoločnosť McCulloch predstavila svoju prvú ľahkú reťazovú pílu pre jednu osobu, práca s drevom už nikdy nebola ako predtým.

V priebehu desaťročí sa obnovovala ponuka inovatívnych reťazových píl a spoločnosť rozšírila svoje aktivity, najskôr výrobou motorov pre lietadlá a motokáry v 50. rokoch, potom výrobou mini reťazových píl v 60. rokoch. Neskôr, v 70. a 80. rokoch, boli do ponuky pridané vyžinače a fúkacie vysávače.

Dnes spoločnosť McCulloch ako súčasť skupiny Husqvarna pokračuje v tradícii výkonných motorov, technických inovácií a výrazného dizajnu, ktoré sú pre nás príznačné už viac ako pol storočia. Znižovanie spotreby paliva, množstva emisií a hlučnosti je pre nás hlavnou prioritou, rovnako ako zvyšovanie bezpečnosti a pohodlného ovládania.

Pevne dúfame, že budete spokojný s výrobkom značky McCulloch, pretože je vyrobený tak, aby vám robil spoločnosť po dlhý čas. Dodržiavaním rád uvedených v tomto návode na použitie týkajúcich sa používania, servisu a údržby môžete predĺžiť životnosť výrobku. Ak budete potrebovať profesionálnu pomoc s opravou alebo servisom, použite službu Service Locator na internetovej stránke www.mcculloch.biz.

Firma McCulloch neustále ďalej vyvíja svoje výrobky a preto si vyhradzuje právo modifikovať dizajn a vzhľad výrobkov bez toho, aby o tom dopredu informovala.

Tento návod si tiež môžete prevziať z internetovej stránky www.mcculloch.biz.

ČO JE ČO?

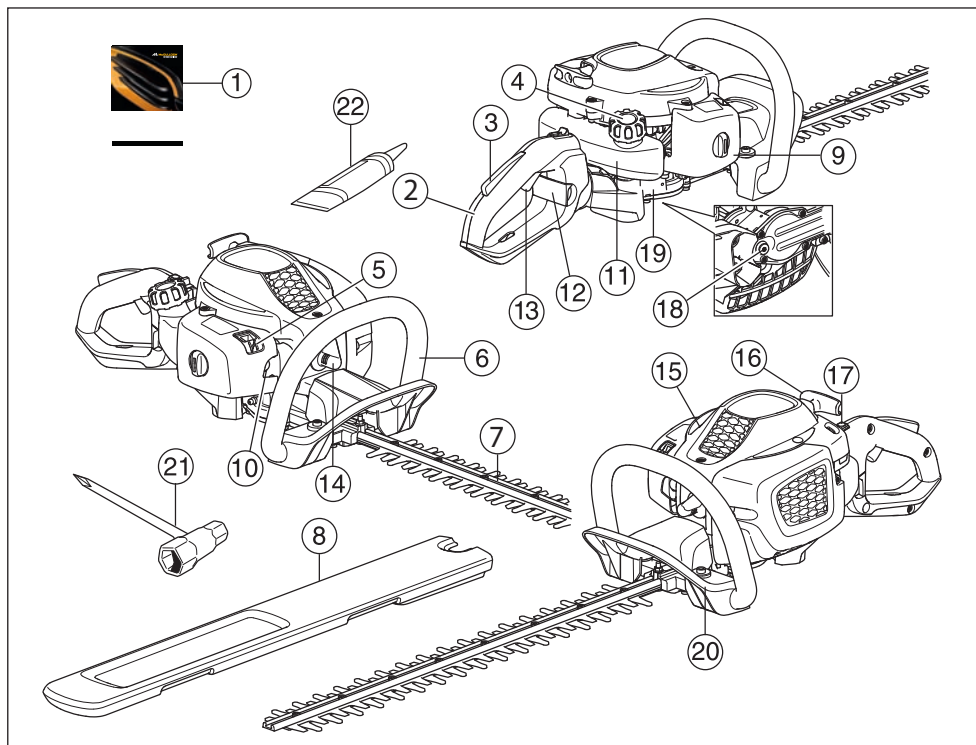

Čo je čo?

- | | | | |
|----|-------------------------|----|--|
| 1 | Návod na obsluhu | 12 | Poistka držadla (ErgoLite 6028) |
| 2 | Držadlo | 13 | Páčka |
| 3 | Uzáver regulátora plynu | 14 | Kryt zapalovacej sviečky a zapalovacia sviečka |
| 4 | Palivové veko | 15 | Kryt valca |
| 5 | Páka sýtiča | 16 | Štartovacia rukoväť |
| 6 | Predná rukoväť | 17 | Vypínač |
| 7 | Nôž a chránič noža | 18 | Plniaca zátka pre mazivo, prevod |
| 8 | Prepravný kryt kotúča | 19 | Skriňa prevodovky |
| 9 | Kryt vzduchového filtra | 20 | Chránič ruky |
| 10 | Palivová pumpa. | 21 | Kombinovaný kľúč |
| 11 | Palivová nádrž | 22 | Mazacia rúrka |

VŠEOBECNÉ BEZPEČNOSTNÉ OPATRENIA

Dôležité

DÔLEŽITÉ!

Stroj je určený len na rezanie konárov a vetvičiek.

Nikdy nepoužívajte stroj na ktorá boli vykonané úpravy a nezohoduje sa s originálnym prevedením.

Nikdy nepoužívajte stroj pri únave, po požití alkoholu alebo liekov, pretože to môže viesť k zníženiu zrakovej schopnosti, schopnosti usudzovania, alebo telesnej rovnováhy.

Vždy noste vhodný ochranný odev. Pozrite pokyny v rámci kapitoly Osobné ochranné prostriedky.

Nikdy nepoužívajte stroj za nepriaznivého počasia, napríklad pri veľkom mraze, vo veľmi horúcom alebo vlhkom podnebí.

Nikdy nepoužívajte poškodenú stroj. Vykonávajte kontroly, údržbu a dodržiavajte servisné pokyny uvedené v tomto návode. Určité opatrenia týkajúce sa servisu a údržby stroj musia vykonávať iba odborníci. Pozrite si pokyny v časti Údržba.

Pred naštartovaním sa musia nasadiť všetky kryty a ochranné prvky. Skontrolujte, či nie sú kryt zapalovacej sviečky a zapalovací vodič poškodené, aby ste predišli riziku elektrického šoku.



VAROVANIE! Tento prístroj vytvára počas prevádzky elektromagnetické pole. Toto pole môže za určitých okolností spôsobovať rušenie aktívnych alebo pasívnych implantovaných lekárskech prístrojov. Na zníženie rizika vážneho alebo smrteľného zranenia odporúčame osobám s implantovanými lekáskymi prístrojmi, aby sa pred používaním tohto stroja poradili so svojím lekárom a s výrobcom implantovaného lekárskeho prístroja.



VAROVANIE! Používanie motora v zle vetraných alebo uzavretých priestoroch môže spôsobiť smrť v dôsledku zadusenía alebo otravy CO.



VAROVANIE! Nikdy nedovoľte deťom používať stroj alebo sa zdržiavať v jeho blízkosti. Keďže stroj je vybavený pružinovým vypínačom a možno ho naštartovať už pomalým a slabým zatiahnutím za držadlo štartéra, môžu za istých okolností dokonca aj malé deti vyvinúť silu potrebnú na naštartovanie stroja. To môže znamenať riziko vážneho poranenia. Preto odmontujte kryt zapalovacej sviečky vždy, keď stroj nie je pod dohľadom.



VAROVANIE! Chybné kotúče môžu zvýšiť riziko nehôd.

Osobné ochranné prostriedky

DÔLEŽITÉ!

Nesprávne alebo neopatrné používanie plotostrihu môže z neho spraviť nebezpečný nástroj, ktorý môže spôsobiť vážne alebo dokonca smrteľné poranenia. Je nanajvýš dôležité, aby ste si prečítali a porozumeli obsahu tejto používateľskej príručky.

Pri akomkoľvek používaní stroja musíte používať schválené osobné ochranné prostriedky. Osobné ochranné prostriedky nevylučujú riziko nehôd, ale môže znížiť účinky zranenia v prípade nehody. Pri výbere správnych ochranných prostriedkov sa poraďte so svojím predajcom.



VAROVANIE! Ak nosíte chrániče sluchu, dávajte pozor na varovné signály alebo výkriky. Chrániče sluchu si skladajte vždy hneď ako motor zastane.

CHRÁNIČE SLUCHU

Noste chrániče sluchu, ktoré zaručujú primeranú redukciu hluku.



CHRÁNIČE OČÍ

Vždy noste schválené chrániče očí. Ak nosíte štít, musíte tiež nosiť schválené ochranné okuliare. Schválené ochranné okuliare musia zodpovedať norme ANSI Z87.1 platnej v USA alebo norme EN 166 platnej v krajinách EÚ.



RUKAVICE

Rukavice musíte nosiť vždy, keď je to nevyhnutné, napr. pri upevňovaní rezných nástrojov.



TOPÁNKY

Noste pevné protišmykové čizmy alebo topánky.



VŠEOBECNÉ BEZPEČNOSTNÉ OPATRENIA

ODEV

Noste odev vyrobené z pevnej tkaniny a nenoste voľný odev, ktorý sa môže zachytiť na vetvičkách a konároch. Vždy noste dlhé odolné nohavice. Nenoste šperky, krátke nohavice, sandále ani nepracujte bosí. Zopnite si vlasy, aby nesiahali nižšie ako po plecía.

LEKÁRNIČKA

Majte vždy po ruke lekárničku.



Bezpečnostné vybavenie stroja

Táto časť vysvetľuje rôzne bezpečnostné funkcie stroja, ako fungujú a základnú inšpekciu a údržbu, ktoré by ste mali vykonávať na zabezpečenie bezpečnej prevádzky. Pozrite si časť Čo je čo?, kde nájdete umiestnenie týchto častí na stroji.

Ak údržbu stroja nevykonávate správnym spôsobom a servis alebo opravy nevykonáva profesionál, môže sa skrátiť životnosť stroja a zvýšiť riziko nehôd. Ak chcete získať viac informácií, kontaktujte najbližší autorizovaný servis.

DÔLEŽITÉ!

Všetky servisné a opravné práce na stroji si vyžadujú špeciálne školenie. Toto zvlášť platí o bezpečnostnom vybavení stroja. Ak stroj neprejde niektorou z kontrol popísaných nižšie, doneste ho do servisnej dielne. Pri kúpe ktoréhokoľvek z našich výrobkov vám zaručujeme dostupnosť odborných opráv a servis. Ak maloobchodný predajca, ktorý vám predáva stroj nie je servisný zástupca, požiadajte ho o adresu najbližšej servisnej dielne.



VAROVANIE! Nikdy nepoužívajte stroj, ktorý má chybné bezpečnostné súčasti. Bezpečnostné vybavenie stroja sa musí kontrolovať a udržiavať tak, ako je to popísané v tejto časti. Ak stroj neprejde všetkými kontrolami, doneste ho do autorizovaného servisu na opravu.

Poistná páčka plynu

Poistná páčka plynu je skonštruovaná na zabránenie náhodnému stlačeniu plynu. Ak stlačíte poistnú páčku plynu (A) (napr. vtedy, keď uchopíte držadlo), uvoľníte ovládanie plynu (B). Keď uvoľníte držadlo, ovládanie plynu a poistnú páčku plynu sa spoločne vrátia späť so svojej pôvodnej polohy. Tento pohyb je ovládaný dvoma nezávislými vratnými pružinami. Toto usporiadanie zabezpečí, že plyn sa v kľúde automaticky zablokuje.

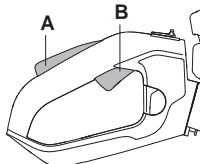

Presvedčte sa, či je ovládanie plynu zablokované pri nastavení na voľnobeh, keď je poistná páčka plynu uvoľnená.

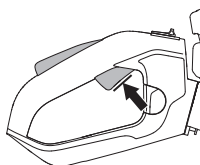

Stlačte páčku plynu a presvedčte sa, či sa vracia do svojej pôvodnej polohy, keď ju uvoľníte.

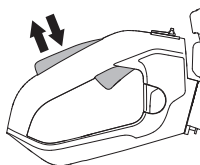

Skontrolujte, či sa páčka plynu a poistná páčka plynu voľne pohybujú a či vratné pružiny náležite fungujú.

Pozrite si pokyny v časti Štartovanie. Naštartujte plotostrih a skontrolujte, či sa kotúče zastavia a zostanú stáť. Ak sa kotúče nezastavia, keď je plynová klapka na voľnobehu, musia nastaviť voľnobeh karburátora. Pozrite si pokyny v časti Údržba.

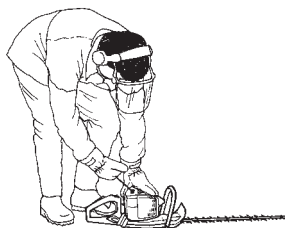

VŠEOBECNÉ BEZPEČNOSTNÉ OPATRENIA

Vypínač

Vypínač sa používa na vypnutie motora

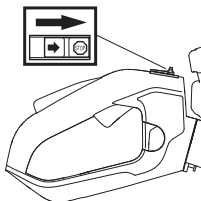

Naštartujte motor a presvedčte sa, či sa motor zastaví, keď pohnete vypínačom do polohy stop. Vypínač sa automaticky vráti do polohy štartovania. Kryt zapalovacej sviečky treba pri montáži, kontrole a údržbe odmontovať zo sviečky, aby sa zabránilo náhodnému naštartovaniu.

Chránič ruky



Chránič ruky zabraňuje, aby sa ruka dostala do kontaktu s rotujúcimi kotúčmi, ak sa napríklad používateľovi vyšmykne predná rukoväť.

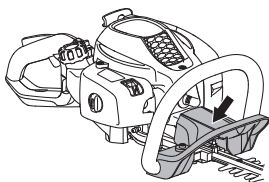

Skontrolujte, či je chránič ruky pripravený správne.

Skontrolujte, či nie je chránič ruky poškodený.

Systém na tlmenie vibrácií



Stroj je vybavený systémom na tlmenie vibrácií, ktorý je určený na minimalizovanie vibrácií a uľahčuje jeho prevádzku.

Systém na tlmenie vibrácií znižuje prenos vibrácií medzi motorovou jednotkou/rezným zariadením a rukovätami stroja.

Teleso motora vrátane nožov je zavesené na rukoväti pomocou štyroch gumených objímok.

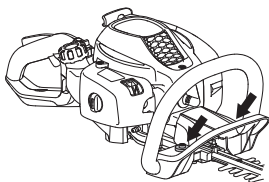

Pravidelne kontrolujte tlmiče vibrácií, či nie sú prasknuté alebo deformované. Skontrolujte, či nie je tlmič vibrácií poškodený a či je bezpečne pripravený.



VAROVANIE! Nadmerné vystavovanie sa vibráciám môže spôsobiť problémy s krvným obehom u ľudí, ktorí ho majú zhoršený, a taktiež môže spôsobiť poškodenie nervov. Ak sa u vás objavia príznaky nadmerného vystavenia sa vibráciám, kontaktujte svojho lekára. Tieto príznaky sú trpnutie, strata citu, chvenie, pichanie, bolesť, strata sily, zmeny vo farbe a stave pleti. Príznaky sa bežne pociťujú v prstoch, na rukách alebo na zápästí. Riziko je väčšie pri nízkych teplotách.

Tlmič výfuku



Tlmič výfuku je konštruovaný na udržiavanie minimálnych úrovni hluku a na smerovanie výfukových plynov smerom od používateľa. Tlmič výfuku s katalyzátorom je tiež určený na redukciu škodlivých výfukových plynov.



V krajinách s teplým a suchým podnebíom hrozí veľké riziko požiaru. Niektoré tlmiče výfuku sú preto vybavené zachytávačom iskier. Skontrolujte, či je tlmič výfuku vo vašom stroji vybavený takýmto zachytávačom.



V prípade tlmiča výfuku je veľmi dôležité, aby ste sa riadili pokynmi ohľadom kontroly, údržby a servisu stroja.

Nikdy nepoužívajte stroj, ktorý má chybný tlmič výfuku!



Pravidelne kontrolujte, či je tlmič výfuku pevne pripavený k motoru.



VŠEOBECNÉ BEZPEČNOSTNÉ OPATRENIA

Ak je tmič výfuku na vašom stroji vybavený zachytávačom iskriek, je potrebné ho pravidelne čistiť. Zanesený zachytávač spôsobí prehriatie motora a môže zapríčiniť jeho vážne poškodenie.

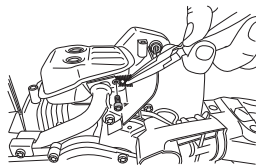

VAROVANIE! Tmiče vybavené katalyzátorom sa pri používaní veľmi zahrievajú a ostávajú horúce ešte nejaký čas po vypnutí. To isté sa týka aj pri voľnobehu. Pri kontakte môže dôjsť k popáleninám. Existuje riziko požiaru.



VAROVANIE! Tmič výfuku obsahuje chemické látky, ktoré môžu mať karcinogénne účinky. Vyhýbajte sa kontaktu s týmito chemickými látkami v prípade, že sa tmič výfuku pokazí.



VAROVANIE! Nezabúdajte, že: Výfukové plyny z motora sú horúce a môžu obsahovať iskry, ktoré môžu vyvolať požiar. Nikdy neštartujte stroj vo vnútri alebo v blízkosti horľavého materiálu!

Nôž a chránič noža



Vonkajšia časť nožov (1) je tvarovaná ako chránič nožov. Chránič noža slúži na ochranu tela používateľa pred kontaktom s nožmi.

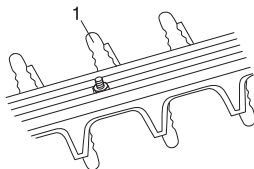

Skontrolujte, či nie je ochrana kotúča poškodená alebo zdeformovaná. Ak je rezné zariadenie ohnuté alebo poškodené, vymeňte ho.

Skriňa prevodovky

Počas používania stroja sa skriňa prevodovky zahrieva. Nedotýkajte sa skrine prevodovky, aby ste predišli popáleniu.

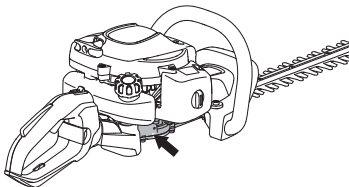

NARÁBANIE S PALIVOM

Bezpečnosť práce s palivom

Nikdy stroj neštartujte:

- 1 Keď ste naň rozliali palivo. Poutierajte rozliate palivo a zvyšné palivo nechajte odpariť.
- 2 V prípade, že vylejete palivo na seba alebo na svoje šaty, vymeňte si ich. Poumývajte si všetky časti tela, ktoré prišli do kontaktu s palivom. Použite mydlo a vodu.
- 3 Ak zo stroja presakuje palivo. Pravidelne kontrolujte, či z uzáveru nádrže alebo palivových vedení nepresakuje.

Preprava a uchovávanie

- Než uskladníte plotostrih, nechajte ho najskôr vychladnúť.
- Stroj a palivo uchovávajte a prepravujte tak, aby nevznikalo žiadne riziko presakovania alebo výparov, ktoré by prišli do kontaktu s iskrami, otvoreným plameňom, napr. z elektrických strojov, elektrických motorov, elektrických relé/spínačov alebo ohrievačov.
- Pri skladovaní a preprave paliva vždy používajte na to určené schválené kanistre.
- Pri skladovaní stroja na dlhé obdobie je potrebné vyprázdniť nádrž. Ohľadom zariadenia sa zvyšného paliva sa spojte s benzínovým čerpadlom vo vašom okolí.
- Pred dlhodobým skladovaním vykonajte kompletný servis a vyčistite stroj.
- Ochranný kryt rezacej časti musí byť nasadený vždy pred dopravou alebo skladovaním stroja.
- Zabezpečte stroj počas prepravy.



VAROVANIE! Pri zaobchádzaní s palivom buďte opatrní. Pamätajte na nebezpečenstvo požiaru, výbuchu alebo nadýchania sa výparov.

Palivo

UPOZORNENIE! Stroj je vybavený dvojtaktným motorom a vždy sa musí prevádzkovať s použitím zmesi benzínu a dvojtaktného motorového oleja. Je dôležité presne namerať množstvo oleja, ktoré sa má zmiešať, aby sa zabezpečilo dosiahnutie správnej zmesi. Pri miešaní malých množstiev paliva môžu aj malé nepresnosti značne ovplyvniť pomer zmesi.



VAROVANIE! Palivo a výpary z neho sú vysoko horľavé a ich vdýchnutie alebo kontakt s pokožkou môžu spôsobiť vážne poranenie. Z tohto dôvodu dodržiavajte pokyny na manipuláciu s palivom a zabezpečte dostatočnú ventiláciu.

Benzín



UPOZORNENIE! Vždy používajte kvalitnú zmes benzínu a oleja s oktánovým číslom minimálne 90 (RON). Ak je váš stroj vybavený katalyzátorom (pozri kapitolu Technické údaje), používajte vždy kvalitnú zmes bezolovnatého benzínu a oleja. Olovnatý benzín katalyzátor zničí.

Ak je dostupný, používajte benzín s nízkymi emisiami, známy tiež ako alkylátový benzín.



- Najnižšie odporúčané oktánové číslo je 90 (RON). Ak prevádzkujete motor pri nižšom oktánovom čísle ako 90, môže sa objaviť tzv. klepanie. Toto vyvoláva vysokú teplotu motora, ktorá môže mať za následok vážne poškodenie motora.
- Ak dlhodobo pracujete s plným plynom, odporúča sa použiť benzín s vyšším oktánovým číslom.

Dvojtaktný olej

- Používajte olej pre dvojtaktné motory Universal, Universal powered by McCULLOCH, ktorý sa špeciálne vyrába pre vzduchom chladené dvojtaktné motory, aby ste tak dosiahli najlepší výsledok a výkon.
- Nikdy nepoužívajte dvojtaktný olej určený pre vodu chladené závesné motory, niekedy nazývaný aj olej pre lodné motory (TCW).
- Nikdy nepoužívajte olej určený pre štvortaktné motory.
- Nízkokvalitný olej alebo príliš obohatená zmes oleja a paliva môžu ohroziť funkciu katalyzátora a znížiť jeho životnosť.
- Pomer zmiešavania

Zmes 1:50 (2%) dvojtaktného oleja Universal, Universal powered by McCULLOCH.

1:33 (3%) s inými olejmi určenými pre vzduchom chladené dvojtaktné motory zaradené do triedy JASO FB/ISO EGB.

Benzín, liter	Dvojtaktný olej, liter	
	2% (1:50)	3% (1:33)
5	0,10	0,15
10	0,20	0,30
15	0,30	0,45
20	0,40	0,60

NARÁBANIE S PALIVOM

Miešanie

- Benzín a olej vždy miešajte v čistej nádoby určenej na palivo.
- Vždy začínajte tak, že nalejete polovičné množstvo benzínu, ktorý sa má použiť. Potom pridajte celé množstvo oleja. Palivovú zmes premiešajte (pretraste). Pridajte zvyšné množstvo benzínu.
- Palivovú zmes pred naplnením do palivovej nádrže stroja dobre premiešajte (pretraste).

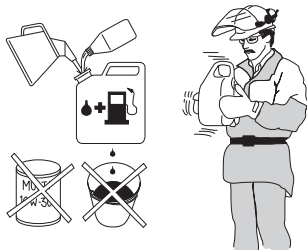

- Nenamiešavajte viac ako maximálne jednomesačnú zásobu paliva.
- Ak sa stroj dlhšiu dobu nepoužíva, palivová nádrž by sa mala vyprázdniť a očistiť.



VAROVANIE! Tlmič katalyzátora sa počas používania a po použití veľmi zahreje. Platí to aj pri voľnobehu motora. Nezapodíajte na nebezpečie požiaru, predovšetkým ak pracujete blízko horľavých látok a/alebo výparov.

Dopĺňanie paliva



VAROVANIE! Ak budete dodržiavať nasledovné opatrenia, zmeníte tým riziko požiaru:

Nefajčite alebo nekladte teplé predmety v blízkosti paliva.

Pred dopĺňaním paliva vždy vypnite motor.

Palivo dopĺňajte v dobre vetranom priestore. Palivo do stroja nikdy nedopĺňajte v uzavretom priestore.

Pred doplnením paliva motor vždy zastavte a nechajte ho na niekoľko minút vychladnúť.

Pri dopĺňaní paliva pomaly otvorte palivový uzáver, tak aby sa pozvoľna uvoľnil akýkoľvek nadmerný tlak.

Po naplnení paliva starostlivo zatiahnite palivový uzáver.

Vždy pred naštartovaním sa so strojom vzdialte od miesta dopĺňania paliva a od zdroja.

- Vždy používajte nádobu na palivo s ventilom proti pretečeniu paliva.
- Vyčistite priestor okolo palivového veka. Znečistenie nádrže môže spôsobiť prevádzkové problémy.
- Pretrasením nádoby pred naplnením nádrže zabezpečte, aby palivo bolo dobre premiešané.

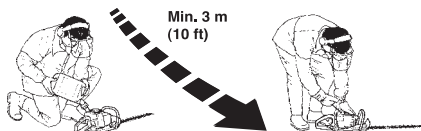

ŠTART A STOP

Pred naštartovaním skontrolujte



- Skontrolujte pracovnú oblasť. Odstráňte všetky predmety, ktoré by mohli pri strihaní vyletúvať.
- Skontrolujte rezný nástavec. Nikdy nepoužívajte tupé, prasknuté alebo poškodené kotúče.
- Skontrolujte, či je stroj v dobrom stave. Skontrolujte, či sú všetky matice a skrutky dotiahnuté.
- Skontrolujte, či je skriňa prevodovky správne namazaná. Pozrite si pokyny v časti Skriňa prevodovky.
- Skontrolujte, či pri chode motora na voľnobeh rezný nástavec vždy zastaví.
- Stroj používajte len na účel, na ktorý je určený.
- Skontrolujte, či sú rukoväť a bezpečnostné funkcie stroja v dobrom stave. Nikdy nepoužívajte stroj, ktorému chýba určitá časť alebo bol upravený inak, ako je uvedené v jeho špecifikáciách.
- Pred naštartovaním stroja musia byť všetky kryty správne nasadené a nesmú byť poškodené.

Štart a stop



VAROVANIE! Ešte pred naštartovaním stroja musíte upevniť kompletnú skriňu prevodovky, inak sa môže spojka uvoľniť a poraniť používateľa.

Pred naštartovaním sa vždy vzdialte so strojom približne 3 metre od miesta dopĺňania paliva. Položte pílu na pevný povrch. Nezabudnite, že po naštartovaní motora sa môžu kotúče roztočiť. Zaisťte, aby sa kotúče nedostali do kontaktu so žiadnym predmetom. Zaisťte, aby sa v pracovnej oblasti nepohybovali žiadne neoprávnené osoby, v opačnom prípade hrozí riziko vážneho poranenia. Bezpečná vzdialenosť je 15 metrov.

Studený motor

(1) Páka sýtiča



Vytiahnite sýtič.

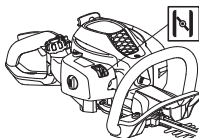

(2) Palivová pumpa:



Opakovane stláčajte membránu odvodušňovača, kým sa membrána nezačne plniť palivom (asi šesťkrát). Membrána nemusí byť naplnená úplne.

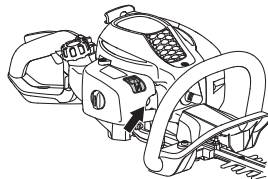

(3) Štartovanie



Ľavou rukou držte stroj na zemi (VAROVANIE! Nepridržajte ho nohou!). Uchopte štartovacie držadlo, pravou rukou pomaly potiahnite šnúru, až kým nepocítite istý odpor (západky štartéra sa zachytávajú), a potom šnúru rýchlo a silno potiahnite. **Štartovaciu šnúru si nikdy neomotávajte okolo ruky.**



(4, 5)



Zatlačte ovládanie sýtiča do pôvodnej polohy hneď, ako sa motor zapáli a opakujte, kým nenaštartuje.

UPOZORNENIE! Keď zatlačíte ovládanie sýtiča späť do pôvodnej polohy, motor beží na zvýšenej otáčke, tzv. nastavenie plynu na štartovaciu pozíciu, a nože sa následne pohnú. Nastavenie plynu na štartovaciu pozíciu uvoľníte priškrtením páčky plynu.

UPOZORNENIE! Šnúru štartéra nevyťahujte naplno a nepúšťajte držadlo štartéra pri plnom vytiahnutí šnúry. Môže to poškodiť stroj.

Teplý motor



Ľavou rukou držte stroj na zemi (VAROVANIE! Nepridžajte ho nohou!). Uchopte štartovacie držadlo, pravou rukou pomaly potiahnite šnúru, až kým nepocítite istý odpor (západky štartéra sa zachytávajú), a potom šnúru rýchlo a silno potiahnite. **Štartovaciu šnúru si nikdy neomotávajújte okolo ruky.**



Zastavenie

Motor sa vypne posunutím vypínača do polohy stop.

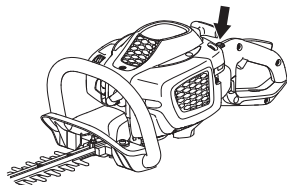

UPOZORNENIE!

Vypínač sa automaticky vráti do polohy štartovania. Kryt zapáľovacej sviečky treba pri montáži, kontrole a údržbe odmontovať zo sviečky, aby sa zabránilo náhodnému naštartovaniu.

Všeobecné pracovné pokyny

DÔLEŽITÉ!

V tejto časti sú uvedené základné bezpečnostné opatrenia týkajúce sa práce s plotostrihom.

Ak si nie ste istí, ako ďalej postupovať, obráťte sa na odborníka. Kontaktujte svojho predajcu alebo servisnú dielňu.

Vývarujte sa každému použitiu stroja, ktoré podľa vás presahuje vaše možnosti.



VAROVANIE! Stroj môže spôsobiť vážne poranenie používateľa. Starostlivo si prečítajte bezpečnostné pokyny. Naučte sa stroj používať.



VAROVANIE! Rezací nástroj. Nedotýkajte sa nástroja skôr, ako vypnete motor.

Bezpečnostné opatrenia týkajúce sa okolia

- Stroj nikdy nesmú používať deti.
- Presvedčte sa, že v blízkosti nie sú ľudia alebo zvieratá, ktorých by mohla reťaz zasiahnuť.
- Zaistite, aby sa počas práce nikto nepriblížil do vzdialenosti menšej ako 15 m.
- Nikdy nedovoľte používať stroj inej osobe bez toho, aby ste sa najprv nepresvedčili, že táto porozumela obsahu operátorskej príručky.
- Nikdy nepracujte z rebrika, stolčeka alebo iného nezabezpečeného vyvýšeného miesta.

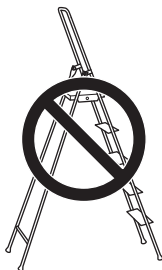

- Majte na pamäti, že operátor je zodpovedný za nehody alebo nebezpečenstvo hroziace iným osobám alebo ich majetku.

Bezpečnostné pokyny pri práci



- Vždy zabezpečte, aby ste mali bezpečný a stabilný pracovný postoj.
- Nikdy nenechávajte stroj bez dozoru so spusteným motorom.
- Stroj vždy držte oboma rukami. Stroj držte pred telom.

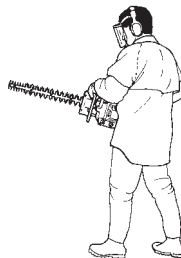

- Zaistite, aby sa ruky a nohy nepriblížili k reznému nástavcu za chodu motora.



- Keď je motor vypnutý, nepribližujte sa k reznému nástavcu rukami ani nohami, kým motor úplne nezastane.
- Dávajte pozor na zvyšky konárov, ktoré môžu vyletúvať pri rezaní.
- Nerežte príliš blízko pri zemi. Môžu vyletúvať kamene a iné predmety.
- Skontrolujte, či v pracovnej oblasti nie sú cudzie predmety ako napríklad elektrické káble, hmyz, zvieratá a pod. alebo iné predmety, napr. predmety z kovu, ktoré by mohli poškodiť rezný nástavec.
- Ak stroj zasiahne cudzí predmet alebo ak cítite vibrácie, ihneď ho zastavte. Odpojte kábel vysokého napätia zo zapalovacej sviečky. Skontrolujte, či nie je stroj poškodený. Akékoľvek poškodenie opravte.
- Ak sa pri práci čokoľvek zasekne v kotúči, vypnite motor a s čistením kotúča počkajte dovtedy, kým motor úplne nezastane. Odpojte kábel vysokého napätia zo zapalovacej sviečky.

PRACOVNÉ TECHNIKY

Ak sa nože zaseknú, môžete ich uvoľniť zastrčením kombinovaného kľúča do skrine prevodovky. Odstráňte mazacu zátku, zastrčte kombinovaný kľúč do prevodu a otáčajte ním dopredu a dozadu.

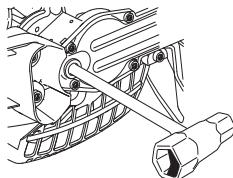

Bezpečnostné pokyny po dokončení práce



- Ak stroj nepoužívate, ochranný kryt musí byť vždy upevnený na reznom nástavci.
- Pred čistením, vykonávaním opráv alebo kontroly skontrolujte, či rezný nástavec zastal. Odpojte kábel vysokého napätia zo zapalovacej sviečky.
- Pri oprave rezného nástavca noste vždy odolné rukavice. Nástavec je veľmi ostrý a ľahko sa môžete poraziť.



- Stroj skladujte mimo dosahu detí.
- Pri opravách používajte iba originálne náhradné diely.

Základné pracovné techniky

- Pri strihaní bočných strán postupujte kľzavým pohybom smerom zdola nahor.
- Nastavte škrtiacu klapku tak, aby zodpovedala záťaži.
- Pri strihaní musí byť motor vždy obrátený smerom od živého plota.
- Stroj držte čo najbližšie k telu, aby ste mali čo najlepšiu rovnováhu.

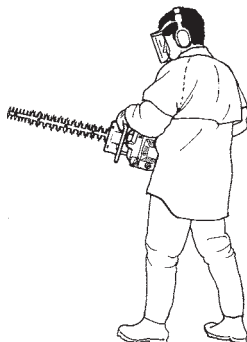

- Skontrolujte, či sa čelo nedotýka zeme.
- Pri práci sa neponáhľajte, pracujte rovnomerne, kým nie sú všetky konáre dočista odrezané.

ERGOLITE 6028

Zadná rukoväť plotostrihu sa dá vytiahnutím západky nastaviť do piatich polôh. Pozri obrázok. Pri nastavovaní rukoväte musí byť plotostrih vypnutý alebo bežať na voľnobežné otáčky.

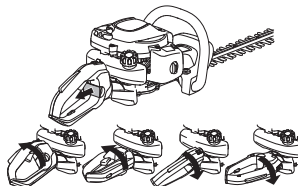

- Pri práci by malo držadlo vždy smerovať nahor bez ohľadu na polohu plotostrihu.

Karburátor

Nastavenie voľnobežných otáčok

Pred akýmkoľvek nastavením skontrolujte, či je vzduchový filter čistý a či je pripravený kryt filtra. Uistite sa, že je odpojená štartovacia pozícia plynu.

V prípade potreby nastavte voľnobežné otáčky pomocou nastavovacej skrutky voľnobehu T. Najprv otáčajte skrutku T v smere hodinových ručičiek, kým sa rezačí nadstavec nezačne pohybovať. Potom otáčajte skrutkou proti smeru hodinových ručičiek, až kým sa rezačí nadstavec nezastaví. Voľnobežné otáčky sú správne nastavené vtedy, keď motor beží hladko v každej polohe. Voľnobežné otáčky by mali byť značne nižšie ako otáčky, pri ktorých sa začne pohybovať rezačí nadstavec.

Odporúčané otáčky pri voľnobehu: Pozrite si časť Technické údaje.

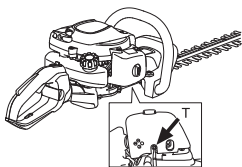

VAROVANIE! Ak otáčky pri voľnobehu nemožno nastaviť, tak aby sa rezný nástroj zastavil, spojte sa s predajcom/servisnou dielňou. Nepoužívajte stroj, kým nebol správne nastavený alebo opravený.

Tlmič výfuku



UPOZORNENIE! Niektoré tlmiče výfuku sú vybavené katalyzátorom. V kapitole Technické údaje zistíte, či má váš stroj katalyzátor.

Tlmič výfuku je navrhnutý na znižovanie hladiny hluku a na smerovanie výfukových plynov preč od obsluhy. Výfukové plyny sú horúce a môžu obsahovať iskry, ktoré, ak sú namierené proti suchému a horľavému materiálu, môžu spôsobiť požiar.

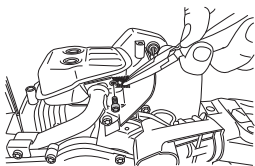

Niektoré tlmiče výfuku sú vybavené špeciálnou sieťou na zachytávanie isker. Ak má váš stroj tento typ tlmiča, musí sa sieťka pravidelne čistiť. Sieťka sa najlepšie čistí drôtenou kefkou.

Sieťka na tlmičoch výfuku bez katalyzátora je potrebné raz za týždeň vyčistiť alebo v prípade potreby vymeniť. **Ak je sieťka**

poškodená, treba ju vymeniť. Ak sa sieťka často upcháva, môže to byť signál, že karburátor je nesprávne nastavený, alebo že do benzínu je prímiešaného príliš veľa oleja.

Sieťka na tlmičoch výfuku s katalyzátorom sa musí raz za mesiac skontrolovať a v prípade potreby vyčistiť. **Ak je sieťka poškodená, treba ju vymeniť.** Ak je zachytávač často zanesený, môže byť poškodený katalyzátor. Ak chcete skontrolovať tlmič výfuku, kontaktujte svojho predajcu. Zanesený zachytávač spôsobí prehriatie stroja a môže spôsobiť poškodenie valca a piestu.

UPOZORNENIE! Nikdy nepoužívajte stroj, ktorý má chybný tlmič výfuku.



VAROVANIE! Tlmiče vybavené katalyzátorom sa pri používaní veľmi zahrievajú a ostávajú horúce ešte nejaký čas po vypnutí. To isté sa týka aj pri voľnobehu. Pri kontakte môže dôjsť k popáleninám. Existuje riziko požiaru.

Chladiaci systém



Na udržiavanie čo najnižšej pracovnej teploty je stroj vybavený chladiacim systémom.

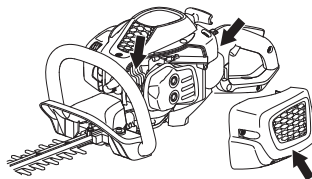

Chladiaci systém pozostáva z:

- 1 Chladiacich rebier na valci.
- 2 Kryt valca (usmerňuje prúd studeného vzduchu okolo valca).
- 3 Nasávanie vzduchu cez kľúčovú skriňu (vo vnútri nádrže).

Očistite chladiaci systém raz do týždňa kefkou, príp. pri náročnejších podmienkach častejšie. Špinavý alebo zablokovaný chladiaci systém má za následok prehriatie stroja, ktoré spôsobuje poškodenie piestu a valca.

Zapaľovacia sviečka



Stav zapaľovacej sviečky je ovplyvnený:

- Nesprávnym nastavením karburátora.
- Nesprávnu zmesou paliva (príliš veľa alebo nesprávny druh oleja).
- Znečisteným filtrom.

Tieto činitele spôsobujú povlaky na elektródach zapaľovacej sviečky, ktoré môžu mať za následok prevádzkové problémy a štartovacie ťažkosti.

Ak má stroj nízky výkon, problémy pri naštartovaní alebo beží nedostatočne: pred podniknutím ďalších krokov vždy skontrolujte zapaľovaciu sviečku. Ak je zapaľovacia sviečka špinavá, očistite ju a skontrolujte, či medzera medzi elektródami je 0,5 mm. Zapaľovacia sviečka by sa mala vymeniť po približnej mesačnej prevádzke, alebo ak treba aj skôr.

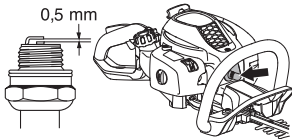

UPOZORNENIE! Vždy používajte odporúčaný typ zapaľovacej sviečky! Nesprávna zapaľovacia sviečka môže vážne poškodiť piest/valec. Skontrolujte, či je zapaľovacia sviečka správne nasadená.

Vzduchový filter



Vzduchový filter treba pravidelne čistiť, aby sa odstránili prach a špina a vyšlo sa tak:

- Poruche karburátora
- Problémom so štartovaním
- Zhoršenému výkonu
- Zbytočnému opotrebovaniu častí motora.
- Nadmerne vysokej spotrebe paliva.

V extrémne prašnom prostredí čistite filter každých 25 hodín alebo častejšie.

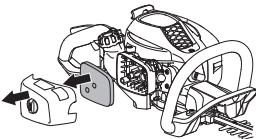

Čistenie vzduchového filtra

Odstráňte kryt vzduchového filtra a vytiahnite filter. Umyte ho v teplej mydlovej vode. Nechajte filter vyschnúť a potom ho naolejujte podľa pokynov.

Vzduchový filter, ktorý sa používa nejakú dobu, nemožno celkom očistiť. Preto sa musí v pravidelných intervaloch nahradzať novým. **Poškodený filter sa musí vždy vymeniť.**

Olejšovanie vzduchového filtra

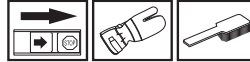

Vždy používajte olej do filtra od spoločnosti, č. tovaru 531 00 92-48. Olej do filtra obsahuje rozpúšťadlo, pomôcou ktorého presiakne do celého filtra. Vyhnite sa preto kontaktu s pokožkou.

Vložte filter do plastového vrečka a vylejte naň olej. Premieste plastové vrečko, aby sa olej dostal do filtra. Pred vložením filtra do stroja vytlačte vo vrečku z filtra prebytočný olej a vylejte ho. Nikdy nepoužívajte bežný motorový olej. Tento typ oleja cez filter veľmi rýchlo presiakne a nahradí sa v spodnej časti.

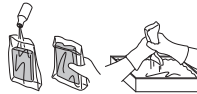

Skríňa prevodovky



Na skriňu prevodovky sa nachádza plniaca zátka na doplnenie maziva. Na doplnenie maziva používajte mazaciu tubu a opakujte každých 25 hodín. Používajte špeciálne mazivo Husqvarna.

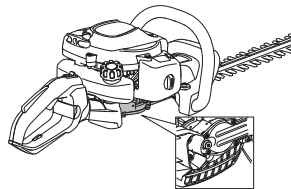

UPOZORNENIE! Skríňa prevodovky nesmie byť úplne naplnená mazivom. Pri zahrievaní stroja počas prevádzky sa objem maziva zväčšuje. Ak by bola skríňa prevodovky úplne naplnená mazivom, mohlo by dôjsť k poškodeniu tesnenia a presakovaniu maziva.

Mazivo v kuželovom ozubenom prevode nie je zvyčajne potrebné meniť, mení sa iba v prípade opráv.

Rezné zariadenie

Skontrolujte, či sú skrutky rezného nadstavca správne prichytené. Dotiahnite ich na ťahovací moment 7 – 10 Nm.

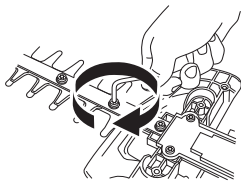

Čistenie a mazanie



Pred a po použití stroja očistite kotúče od živice a zvyškov rastlín pomocou čistiaceho prostriedku 531 00 75-13 (UL22).

Skontrolujte, či okraje nožov nie sú poškodené alebo zdeformované. Pilníkom obrúste všetky drsné okraje.

Skontrolujte, či sa nože voľne pohybujú. Odstráňte mazaciu zátku zo skrine prevodovky, zastrčte do nej kombinovaný kľúč a otáčajte dopredu a dozadu.

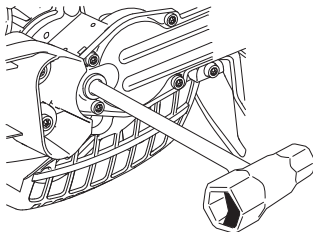

Pred dlhodobým skladovaním namažte vodiacu lištu kotúča špeciálnym mazivom, súč. č. 531 00 75-12 (UL 21).

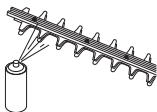

ÚDRŽBA

Plán údržby

Nasleduje zoznam postupov údržby, ktoré musíte vykonať. Väčšina z nich je opísaná v časti Údržba. Používateľ môže vykonávať iba údržbu a servis popísané v návode na obsluhu. Náročnejšie práce sa musia vykonávať v autorizovanej servisnej dielni.

Údržba	Pred použitím:	Po 40 hodinách používania	Po 100 hodinách používania
Vyčistite vonkajšok stroja.	Po každom použití stroja		
Skontrolujte, či poistná páčka plynu a plyn z hľadiska bezpečnosti fungujú správne.	X		
Ak chcete znížiť riziko požiaru, odstráňte z tlmíča výfuku, výfuku a motora špinu, listy a prebytočné mazivo.	X		
Skontrolujte, či vypínač funguje správne.	X		
Skontrolujte, či pri chode motora na voľnobeh sa nože neatáčajú.	X		
Skontrolujte, či hroty nie sú poškodené a či nevykazujú žiadne známky popraskania alebo iného poškodenia. Ak je to nutné, hroty vymeňte.	X		
Skontrolujte, či nie je chránič noža poškodený alebo zdeformovaný. Ak je chránič noža ohnutý alebo poškodený, vymeňte nôž.	X		
Ak je rezné zariadenie ohnuté alebo poškodené, vymeňte ho.	X		
Skontrolujte, či nie je chránič ruky poškodený. Ak je chránič poškodený, vymeňte ho.	X		
Skontrolujte, či sú matice a skrutky dotiahnuté.	X		
Skontrolujte, či z motora, nádrže na palivo alebo palivových vedení nepresakuje palivo.	X		
Vyčistite vzduchový filter a naolejujte ho. V extrémne prašnom prostredí čistite častejšie.	(25 tim).		
Skontrolujte štartér a štartovaciu šnúru.		X	
Skontrolujte, či nie sú poškodené časti na tlmenie vibrácií.		X	
Vyčistite vonkajšok zapalovacej sviečky. Odmontujte ju a skontrolujte medzeru medzi elektródami. Nastavte medzeru na 0,5 mm alebo vymeňte zapalovaciu sviečku. Skontrolujte, či je zapalovacia sviečka správne nasadená.		X	
Vyčistite chladiaci systém stroja.		X	
Vyčistite vonkajšok karburátora a priestor okolo neho.		X	
Naplňte skriňu prevodovky mazivom. Stroj by ste mali mazať približne po každých 25 hodinách práce.		X	
Skontrolujte, či sú skrutky spájajúce kotúče dotiahnuté.		X	
Skontrolujte a vyčistite zachytávač iskier na tlmíči výfuku (vzťahuje sa to iba na tlmíče výfuku s katalyzátorom).		X	
Vyčistite vnútrašok palivovej nádrže.			X
Skontrolujte, či nie je vnútro palivového filtra znečistené, a či nie je palivová hadica prasknutá alebo inak poškodená. V prípade potreby vymeňte.			X
Skontrolujte všetky káble a pripojenia.			X
Skontrolujte, či nie sú spojka, pružiny spojky a bubon spojky opotrebované. Potrebnú výmenu vykoná autorizovaná servisná dielňa.			X
Vymeňte zapalovaciu sviečku. Skontrolujte, či je zapalovacia sviečka správne nasadená.			X

TECHNICKÉ ÚDAJE

Technické údaje

Technické údaje	SUPERLITE 4528	ERGOLITE 6028
Motor		
Objem valca, cm ³	21,7	21,7
Vrtanie valca, mm	32	32
Zdvih, mm	27	27
Otáčky pri voľnobehu, ot./min.	2800	2800
Odporúčaná maximálna rýchlosť, otáčky/min	9000	9000
Max. výkon motora podľa ISO 8893, kW/ ot./min.	0,6/7800	0,6/7800
Tlmič katalyzátora výfuku	Áno	Áno
Zapaľovací systém s obmedzovačom otáčok	Áno	Áno
Zapaľovací systém		
Zapaľovacia sviečka	NGK CMR6A	NGK CMR6A
Medzera medzi elektródami, mm	0,5	0,5
Palivový a mazací systém		
Kapacita palivovej nádrže, litre	0,3	0,3
Hmotnosť		
Hmotnosť bez paliva, kg	4,8	5,0
Emisie hluku		
(pozri poznámku 1)		
Hladina akustického výkonu, meraná v dB(A)	100	100
Hladina akustického výkonu, garantovaná L _{WA} dB(A)	101	101
Hladiny hluku		
(viď poznámka 2)		
Ekvivalentná hladina akustického tlaku pri uchu používateľa meraná podľa normy EN ISO 10517, dB(A):	93	93
Hladiny vibrácií		
(viď poznámka 3)		
Ekvivalentná hladina vibrácií (a _{hv,eq}) na rukovätiach, meraná podľa normy EN ISO 10517, m/s ² .		
Predná/zadná rukoväť:	3,5/4,4	4,1/4,2
Kotúče		
Typ	Obojstranný	Obojstranný
Dĺžka, mm	450	590
Rýchlosť kotúča, rez/min	4050	4050

Poznámka 1: Emisie hluku do okolia sa merajú ako akustický výkon (L_{WA}) v súlade so smernicou EÚ 2000/14/ES. Uvádzaná hladina akustického výkonu pre stroj bola meraná s originálnym rezacím nástrojom, ktorý produkuje najvyššiu úroveň. Rozdiel medzi zaručeným a nameraným akustickým výkonom je, že zaručený akustický výkon zahŕňa aj rozptyl výsledkov merania a rozdiely medzi jednotlivými strojmi rovnakého modelu v súlade so smernicou 2000/14/ES.

Poznámka 2: Uvádzané údaje pre ekvivalentnú hladinu akustického tlaku majú typický štatistický rozptyl (štandardnú odchýlku) 1 dB (A).

Poznámka 3: Uvádzané údaje pre ekvivalentnú hladinu vibrácií majú typický štatistický rozptyl (štandardnú odchýlku) 1 m/s².

TECHNICKÉ ÚDAJE

EÚ vyhlásenie o zhode (Uplatňuje sa iba na Európu)

Spoločnosť **Husqvarna AB**, SE-561 82 Huskvarna, Sweden, tel: +46-36-146500, vyhlasuje s plnou zodpovednosťou, že plotostrihy od spoločnosti **McCULLOCH SUPERLITE 4528**, **ERGOLITE 6028** od sériových čísel z roku 2011 a vyššie (rok je zreteľne vyznačený v texte na typovom kovovom štítku spolu so sériovým číslom), zodpovedajú požiadavkám alebo iným normatívnym dokumentom podľa SMERNÍC RADY:

- zo 17. mája 2006, „Smernica o strojoch“ **2006/42/ES**.
- Z 15. decembra 2004 „ohľadom elektromagnetickej kompatibility“ **2004/108/EEC**.
- z 8. 5. 2000 „ohľadom emisií hluku do okolia“ **2000/14/EG**. Hodnotenie zhody podľa dodatku V.

Informácie o emisiách hluku nájdete v kapitole Technické údaje. Boli uplatnené nasledovné normy: **EN ISO 12100-2:2009**, **CISPR 12:2007**, **EN ISO 10517:2009**

SMP Svensk Maskinprovning AB, Fyrisborgsgatan 3, SE-754 50 Uppsala, Švédsko vykonala dobrovoľnú skúšku typu v zastúpení Husqvarna AB. Certifikáty sú číslované:

SEC/11/2327, 01/094/017 – SUPERLITE 4528, ERGOLITE 6028

Huskvarna 13 októbra 2011

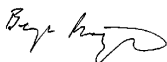

Bengt Frögelius, Development manager (Oprávnený zástupca spoločnosti Husqvarna AB a zodpovedný za technickú dokumentáciu.)

A SZIMBÓLUMOK MAGYARÁZATA

Egyezményes jelek

VIGYÁZAT! A sövénynyíró a helytelen vagy gondatlan használat veszélyes eszközzé teheti, amely súlyos vagy akár halálos sérülést is okozhat. Rendkívül fontos, hogy végigolvassa és megértse ezt a használati útmutatót.



Olvassa el figyelmesen a használati utasítást, és győződjön meg róla, hogy megértette azt, mielőtt a gépet használatba veszi.



Viseljen mindig:

- Jóváhagyott hallásvédőt
- Jóváhagyott szemvédőt



Ez a termék megfelel a CE-normák követelményeinek.



Használjon mindig megfelelő védőkesztyűt.



Viseljen nem csúszós talpú, vastag csizmát vagy cipőt.



A környezetet zajszennyezése az Európai Gazdasági Közösség direktívája szerint. A gép zajkibocsátása a Műszaki adatok című fejezetben és a címkén szerepel.



Gyújtás; szívató: Állítsa a szívatógombot szívatóállásba.



Üzemanyagpumpa.



Indítási utasítások Lásd a Beindítás és leállítás című fejezetben szereplő utasításokat.

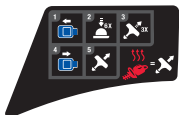

A gépen szereplő többi jel/címke egyes piacok specifikus vizsgáztatási követelményeire vonatkozik.

A motort a stop kapcsoló stop állásba húzásával állíthatja le. FIGYELEM! A stop kapcsoló automatikusan visszatér start állásba. A véletlen beindítás elkerülése érdekében szerelteskor, ellenőrzéskor vagy karbantartáskor húzza le a gyertyapipát a gyújtógyertyáról.



Használjon mindig megfelelő védőkesztyűt.



Rendszeres tisztítás szükséges.



Szemrevételezés.



Védőszemüveg vagy arcvédő maszk használata kötelező.



TARTALOMJEGYZÉK

Tartalomjegyzék

A SZIMBÓLUMOK MAGYARÁZATA

Egyezményes jelek 322

TARTALOMJEGYZÉK

Tartalomjegyzék 323

Indítás előtt a következőkre ügyeljen: 323

BEVEZETÉS

Tisztelt vásárlónk! 324

MI MICSODA?

Mi micsoda? 325

ÁLTALÁNOS BIZTONSÁGI INTÉZKEDÉSEK

Fontos 326

Személyi védőfelszerelés 326

A gép biztonsági felszerelése 327

ÜZEMANYAGKEZELÉS

Üzemanyagbiztonság 330

Üzemanyagkeverék 330

Tankolás 331

BEINDÍTÁS ÉS LEÁLLÍTÁS

Indítás előtti ellenőrzés 332

Beindítás és leállítás 332

MUNKATECHNIKA

Általános munkavédelmi utasítások 334

KARBANTARTÁS

Porlasztó 336

Kipufogódob 336

A hűtőrendszer 336

Gyújtógyertya 337

Levegőszűrő 337

Váltóház 337

Vágóegység 338

Tisztítás és kenés 338

Karbantartási séma 339

MŰSZAKI ADATOK

Műszaki adatok 340

Termékazonossági EGK-bizonyítvány 341

Indítás előtt a következőkre ügyeljen:

Olvassa el figyelmesen a használati utasítást.



VIGYÁZAT! Hosszú távon a tartós zajártalom maradandó halláskárosodást okozhat. Ezért mindig használjon megfelelő zaj elleni fülvédőt.



VIGYÁZAT! A gép eredeti kivitelezésén a gyártó cég engedélye nélkül semmilyen módosítást sem szabad végezni. Használjon mindig eredeti pótalkatrészeket. Nem engedélyezett módosítások és/vagy pótalkatrészek komoly sérülésekhez vagy halálos balesetekhez vezethetnek.



VIGYÁZAT! A sövénynyírót a helytelen vagy gondatlan használat veszélyes eszközzé teheti, amely súlyos vagy akár halálos sérülést is okozhat. Rendkívül fontos, hogy végigolvassa és megértse ezt a használati útmutatót.

BEVEZETÉS

Tisztelt vásárlónk!

Köszönjük, hogy McCulloch terméket választott. Így részesévé válik egy régen, még a II. világháború ideje alatt indult történetnek, amikor a McCulloch Corporation megkezdte a motorok gyártását. A McCulloch 1949-ben mutatta be első könnyű egyszemélyes láncfűrészét, és ezzel a faipar visszavonhatatlanul megváltozott.

Egyre újabb és újabb megoldású láncfűrészek évtizedei következtek, és az üzlet bővült, előbb repülőgép- és gokartmotorokkal az 50-es években, majd miniláncfűrészekkel a 60-as években. Később, a 70-es és 80-as években trimmerekkal és lomfűvőkkel egészült ki a cég termékskálája.

A McCulloch ma a Husqvarna vállalatcsoport tagjaként viszi tovább a céget fél évszázadon át fémjelező hatékony motorok, technikai innovációk és erős szerkezetű kialakítások hagyományát. Legfőbb prioritásaink közé tartozik az üzemanyag-fogyasztás, a kibocsátás és a zajszint csökkentése, valamint a biztonság és a felhasználóbarátság növelése.

Bízunk benne, hogy elégedett lesz a megvásárolt McCulloch termékkel, és hogy az hosszú időn át segítőtársa lesz a munkában. A termék élettartama hosszabb lesz, ha szem előtt tartja az ebben a kezelői kézikönyvben olvasható tanácsokat a használatlaltal, szervizeléssel és karbantartással kapcsolatban. Amennyiben professzionális segítségre van szüksége a szervizeléshez vagy javításhoz, használja a www.mcculloch.biz címen található szervizkeresőt.

A McCulloch folyamatosan dolgozik termékei továbbfejlesztésén, és ezért fenntartja a jogot arra, hogy többek között a termékek formáján és külsején előzetes tájékoztatás nélkül változtasson.

Jelen kézikönyv a www.mcculloch.biz címről is letölthető.

MI MICSODA?

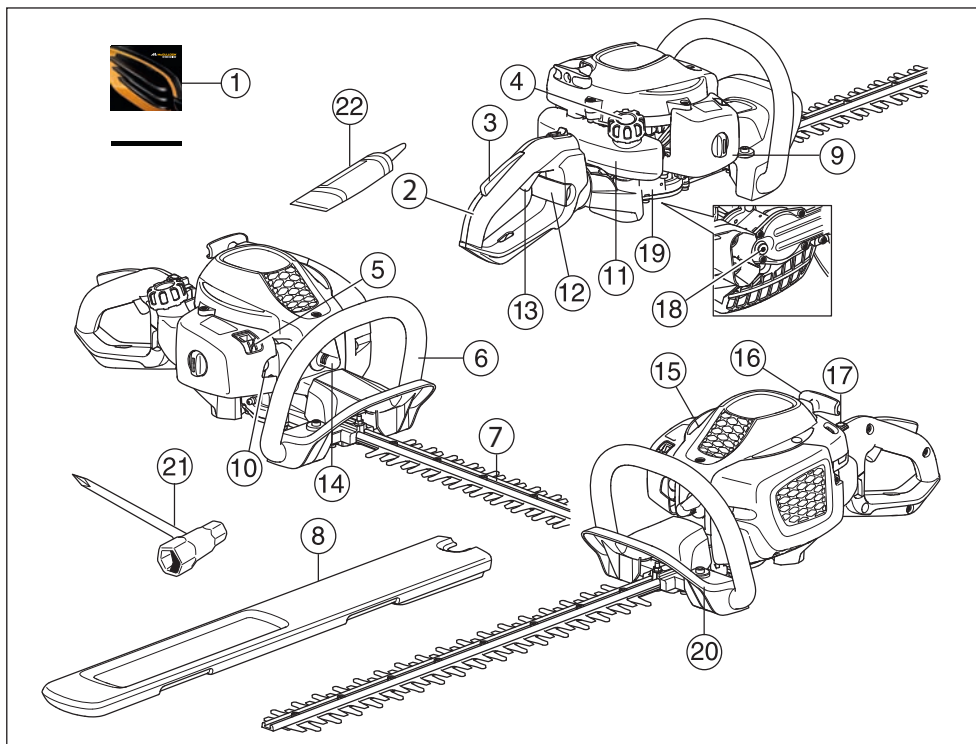

Mi micsoda?

- | | | | |
|----|--------------------------------|----|---|
| 1 | Használati utasítás | 12 | Rögzítőelem a fogantyúhoz (ErgoLite 6028) |
| 2 | Fogantyú | 13 | Gázadagológomb |
| 3 | Gáزرögztítő | 14 | Gyertyapipa és gyújtógyertya |
| 4 | Tanksapka | 15 | Motorházfedél |
| 5 | Szívatószabályozó | 16 | Indítófogantyú |
| 6 | Első fogantyú | 17 | Leállító kapcsoló |
| 7 | Penge és pengevédő | 18 | Váltómű kenőanyagöltő nyílásának kupakja |
| 8 | Szállítási biztosító szerkezet | 19 | Váltóház |
| 9 | Légszűrő borítása | 20 | Kézvédő |
| 10 | Üzemanyagpumpa. | 21 | Kombinált kulcs |
| 11 | Üzemanyagtartály | 22 | Zsírótubus |

ÁLTALÁNOS BIZTONSÁGI INTÉZKEDÉSEK

Fontos

FONTOS!

A gép csak ágak és gallyak vágására alkalmas.

Soha ne használjon olyan gépet, amelynek eredeti konstrukcióján bármilyen módon is változtattak.

Soha ne használja a gépet, ha fáradt, ha szeszeseztalt fogyasztott, vagy ha olyan gyógyszert szed, amely befolyásolhatja a látását, az ítéloképességét vagy a koordinációs képességét.

Viseljen személyi védőfelszerelést. Lásd a Személyi védőfelszerelés című fejezetben szereplő utasításokat.

Soha ne üzemeltesse a gépet extrém időjárási viszonyok között, például nagy hidegben illetve nagy melegben és/vagy párák időben.

Soha ne használjon olyan gépet, amely hibás. Végezze el az ebben a használati utasításban előírt ellenőrzési, karbantartási és szervizmunkálatokat. Bizonyos karbantartási és szervizmunkákat szakképzett szerelőknek kell elvégeznie. Lásd a Karbantartás című fejezetben szereplő utasításokat.

A gép elindítása előtt az összes takarólemezt és védőlemezt fel kell szerelni. Az áramütés veszélyének elkerülése érdekében győződjön meg arról, hogy a gyújtógyertya-pipa és a gyújtáskábel nem sérült.



VIGYÁZAT! A gép működés közben elektromágneses mezőt hoz létre. Ez bizonyos körülmények esetén hatással lehet az aktív vagy passzív orvosi implantátumokra. A súlyos vagy halálos sérülés kockázatának csökkentése érdekében azt javasoljuk, hogy az orvosi implantátumot használó személyek a gép alkalmazása előtt kérjék ki orvosuk vagy az orvosi implantátum gyártójának tanácsát.



VIGYÁZAT! A motort nem szabad zárt vagy rosszul szellőző helyen járatni, mert a kipufogógázok fúladást vagy szén-monoxid-mérgezést okozhatnak.



VIGYÁZAT! Soha ne engedje, hogy gyermekek használják a gépet, vagy a gép közelében tartózkodjanak. Mivel a gép rugós stop kapcsolóval van felszerelve, és enyhe mozzgatással vagy az indítókarra kifejtett kis erővel is beindítható, bizonyos körülmények között kisgyermek is elegendő erőt tudnak kifejteni a gép elindításához. Ez súlyos személyi sérüléshez vezethet. Ezért a gyertyapipát mindig húzza le a gyújtógyertyáról, ha nem tud folyamatosan felügyelni a gépre.



VIGYÁZAT! A hibás pengék növelik a baleset bekövetkezésének kockázatát.

Személyi védőfelszerelés

FONTOS!

A sövénynyírót a helytelen vagy gondatlan használat veszélyes eszközzé teheti, amely súlyos vagy akár halálos sérülést is okozhat. Rendkívül fontos, hogy végigolvassa és megértse ezt a használati útmutatót.

Amikor a gépet használja, viseljen mindig jóváhagyott személyi biztonsági felszerelést. A személyi biztonsági felszerelés nem küszöböli ki a sérülések kockázatát, de csökkenti a sérülés mértékét, ha bekövetkezik a baleset. A megfelelő felszerelés kiválasztásához kérje kereskedő segítségét.



VIGYÁZAT! Amikor fülvédőt visel, mindig figyeljen a figyelmeztető jelzésekre és hangokra. A motor leállítását követően azonnal vegye le a fülvédőket

FÜLVÉDŐK

Használjon elegendő hangtompító hatással rendelkező fülvédőket.



SZEMVÉDŐ

Mindig viseljen jóváhagyott szemvédő felszerelést. Ha arcvédőt használ, jóváhagott védőszemüveget is kell viselnie. Jóváhagott védőszemüvegek azok, amelyek megfelelnek az ANSI Z87.1 (USA) illetve EN 166 (EU-országok) szabványoknak.



VÉDŐKESZTYŰ

Szükség esetén, például a vágófelszerelés összeszerelésénél, ajánlatos védőkésztyűt viselni.



ÁLTALÁNOS BIZTONSÁGI INTÉZKEDÉSEK

CSIZMÁK

Viseljen nem csúszós talpú, vastag csizmát vagy cipőt.



RUHÁZAT

Viseljen sűrű szövésű anyagból készült ruházatot, amely nem túl bő, nehogy beakadjon a gallyakba és a bokrok ágaiba. Használjon mindig erős anyagból készült hosszúnadrágot. Ne viseljen ékszereket, rövidnadrágot, szandált, illetve ne legyen meztláb. Ügyeljen rá, hogy haja ne lógjon a vállára.

ELSŐSEGÉLY DOBOZ

Mindig legyen a közelben elsősegélykészlet.



A gép biztonsági felszerelése

Ez a fejezet elmagyarázza a gép különböző biztonsági felszereléseit, azok működését, valamint azt az ellenőrzést és karbantartást, amelyről a biztonságos használat érdekében gondoskodnia kell. Lásd a Mi kicsoda című fejezetet arról, hogy a különböző alkatrészek hol találhatóak meg a gépen.

Ha a gép karbantartását nem megfelelően végzik, illetve a javítási és szervizmunkálatokat nem képzett szakemberrel végeztetik el, a gép balesetveszélyessé válhat és várható élettartama is csökkenhet. További információért forduljon a legközelebbi szakszerviz munkatársaihoz.

FONTOS!

A gép szervizeléséhez és javításához speciális szakmai kiképzésre van szükség. Ez különösen érvényes a gép biztonsági felszerelésére. Ha az Ön gépe nem felel meg az alábbi vizsgálatok valamelyikénél, akkor forduljon szervizműhelyéhez. Bármely termékünk megvásárlásakor garantáljuk a szakképzett javítást és szervizelést. Ha a gépet nem szervizműhellyel rendelkező szakkereskedőtől vásárolta, akkor kérje el tőle a legközelebbi szervizműhely címét.



VIGYÁZAT! Soha ne használjon olyan gépet, amelynek hibás a biztonsági felszerelése. Végezze el a gép biztonsági felszerelésének ellenőrzését és a karbantartási munkálatokat az ebben a fejezetben leírtak szerint. Ha a gép az előírt ellenőrzések valamelyikénél nem fe

Gázadagoló-retesz

A gázadagoló-reteszt a véletlen gázadagolás megakadályozása céljából alakították ki. Amikor a reteszgombot (A) benyomja (= azaz amikor megfogja a fogantyút), akkor szabadá teszi a gázadagoló gombot (B). Amikor a fogantyút elengedi, akkor úgy a gázadagoló gomb, mint a reteszgomb visszaugrik eredeti helyzetébe. Erről két egymástól független rugórendszer gondoskodik. Ez azt jelenti, hogy a fogantyú elengedésekor a gázadagoló gomb automatikusan üresjáratú állásba rögzül.

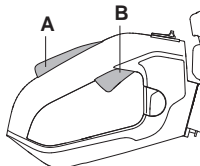

Győződjön meg arról, hogy felengedett reteszgombbal a gázadagológomb üresjáratú helyzetben rögzített.

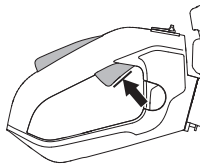

Yomja le a reteszgombot, és győződjön meg arról, hogy az visszatér az eredeti állásába miután felengedi.

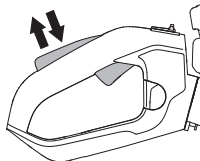

Ellenőrizze, hogy a gázadagológomb és a reteszgomb szabadon mozog, és, hogy a nyomórugók megfelelően működnek.

Lásd az Indítás című fejezetben leírtakat. Indítsa be a sövénynyíró, és adjon teljes gázt. Engedje el a gázzsabályozót, és ellenőrizze, hogy a pengék leállnak és álló helyzetben maradnak-e. Ha a pengék tovább mozognak, miközben a gázzsabályozó alapjáratú állásban van, módosítani kell a karburátor alapjáratú beállítását. Lásd a Karbantartás című fejezetben leírtakat.



ÁLTALÁNOS BIZTONSÁGI INTÉZKEDÉSEK

Leállító kapcsoló

Használja a leállító kapcsolót a motor leállítására.

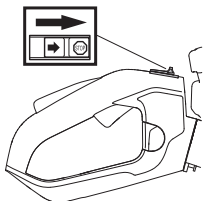

Indítsa be a motort, és győződjön meg arról, hogy az leáll, ha a leállítókapcsolót stopállásba helyezi. A stop kapcsoló automatikusan visszatér start állásba. A véletlen beindítás elkerülése érdekében szereléskor, ellenőrzéskor vagy karbantartáskor húzza le a gyertyapipát a gyújtógyertyáról.

Kézvédő



A kézvédő megakadályozza, hogy a kéz hozzáérjen a mozgó pengékhez, például olyan esetben, ha a kezelő véletlenül elengedi az első fogantyút.

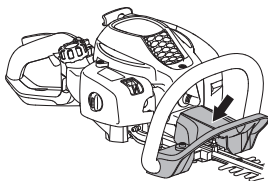

Ellenőrizze, hogy megfelelően van-e felszerelve a kézvédő.

Ellenőrizze a kézvédő sértetlenségét.

Rezgéscsillapító rendszer



Az Ön gépe rezgéscsillapító rendszerrel van ellátva, amelyet úgy konstruáltak, hogy csökkentse a vibrációkat, és könnyebbé tegye a használatot.

A gép rezgéscsillapító rendszere csökkenti a motorblokk/vágószerkezet rezgéseinek a gép fogantyúja felé történő terjedését.

A motorház a vágórészsel együtt a fogantyúra négy gumipersely segítségével van felfüggesztve.

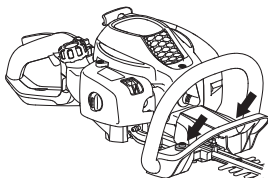

Ellenőrizze rendszeresen a rezgéscsillapító elemeket, repedések és torzulások szempontjából. Ellenőrizze, hogy a rezgéscsökkentő egységek sértetlenek-e és rögzítve vannak-e.



VIGYÁZAT! A rezgéseknek való túlzott kitétel ér- vagy idegsérüléseket okozhat olyan személyeknél, akiknek vérkeringési zavarai vannak. Forduljon orvoshoz, ha annak jeleit tapasztalja, hogy túlzottan ki van téve rezgéseknek. Ezek a panaszok többek között zsibbadás, érzéketlenség, bizsergés, szúrás, fájdalom, erőtlenység, a bőr színének és felületének megváltozása. Ezek a panaszok többnyire az ujjakban, a kezekben és a csuklóknál jelentkeznek. Alacsony hőmérsékleten a veszély növekedhet.

Kipufogódob



A kipufogódobot arra a feladatra tervezték, hogy a zajszintet minimálisra csökkentse, és hogy a kipufogógázokat a kezelő közeléből elvezesse. A katalizátorral ellátott hangfóga a kipufogógázban lévő ártalmas anyagokat is csökkenti.



A száraz és meleg klímájú országokban nagyobb a tűzveszély. Ezért az ide szállított berendezéseket úgynevezett szikrafogóhálóval látjuk el. Ellenőrizze, hogy az Ön gépének hangfógaán van-e ilyen háló.



Nagyon fontos, hogy a felhasználó kövesse a kipufogódobra vonatkozó ellenőrzési, karbantartási és szervizelőírásokat.

Soha ne használjon olyan gépet, amelynek hibás a kipufogódobja.



Rendszeresen ellenőrizze, hogy a kipufogódob biztonságosan hozzá van rögzítve a géphez.



ÁLTALÁNOS BIZTONSÁGI INTÉZKEDÉSEK

Ha az Ön gépén a kipufogódob szikrafogó hálójával rendelkezik, akkor azt rendszeresen tisztítani kell. Eltömődött háló a motor túlmelegedését okozza, ami a motor komoly károsodásához vezethet.

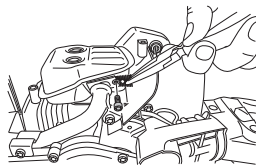

VIGYÁZAT! A katalízises elemekkel ellátott hangfogók erősen felhevülnek munka közben és a munka után is melegek maradnak egy ideig. Ez az üresjáratra is vonatkozik. A kipufogó érintése égési sérüléseket okozhat. Ne feledkezzen meg a tűzveszélyről!



VIGYÁZAT! A hangtompító belsejében rákkeltő vegyi anyagok is lehetnek. Ügyeljen arra, hogy a hangtompító esetleges sérülésekor ne érintse meg ezeket az anyagokat.



VIGYÁZAT! Gondoljon rá, hogy: A motor kipufogógázai forróak, és lehet bennük szikra, mely tüzet okozhat. Soha ne indítsa be a gépet zárt helyiségben vagy gyúlékony anyagok közelében!

Penge és pengevédő



A pengék (1) külső része pengevédőként van kialakítva. A pengevédő feladata, hogy a ház részeit megvédje a pengékkel való érintkezéstől.

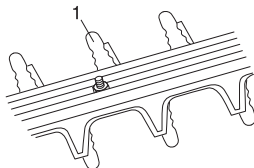

Ellenőrizze, hogy nem sérült vagy görbe-e a pengevédő. Ha a vágóegység görbült vagy sérült, cserélje ki.

Váltóház

A váltóház a gép használata közben felforrósodik. Az égési sérülések elkerülése érdekében ne érintse meg a váltóházat.

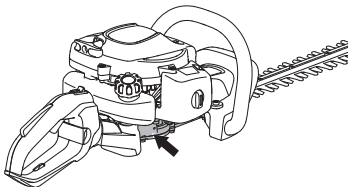

ÜZEMANYAGKEZELÉS

Üzemanyagbiztonság

Soha ne kapcsolja be a gépet:

- 1 Ha töltés közben ráfolyt az üzemanyag. Töröljön le mindent, és hagyja a kifolyt benzint elpárologni.
- 2 Ha az üzemanyag ráfolyt Önre illetve a ruhájára, azonnal öltözzön át. Öblítse le azokat a testrészeket, amelyek kapcsolatba kerültek az üzemanyaggal. Használjon szappant és vizet.
- 3 Ha a gépből üzemanyag szivárog. Ellenőrizze rendszeresen, nincs-e szivárgás az üzemanyagtartály kupakjánál és az üzemanyagvezetékeken.

Szállítás és tárolás

- Használat után hagyja lehűlni a sövénynyíró, mielőtt eltenné.
- A gépet és az üzemanyagot úgy tárolja illetve szállítsa, hogy az esetlegesen kiszivárgó gőzök ne érintkezhesenek villamos gépekből, villanymotorokból, erőkapcsolókból/árammegszakítókból, fűtőkazánokból, stb. származó szikrákkal vagy nyílt lánggal.
- Az üzemanyagot csak az arra alkalmas és rendszeresített tartályokban tárolja illetve szállítsa.
- Hosszabb tárolás előtt ürítse ki a gép üzemanyagtartályát. Érdeklődj meg a legközelebbi benzinkútnál, hogy hová lehet lefejtetni az elhasznált üzemanyagot.
- Mielőtt a gépet hosszabb időre használaton kívül helyezné, tisztítsa meg alaposan, és végeztesse el teljes szervizét.
- Szállítás közben, valamint tárolás során a vágófelszerelés szállítási biztosító szerkezete legyen felszerelve.
- Szállításkor rögzítse a gépet.



VIGYÁZAT! Bánjon óvatosan az üzemanyaggal. Ne feledkezzen meg a tűz- és robbanás-veszélyről, a gőzök belégzésének veszélyeiről.

Üzemanyagkeverék

FIGYELEM! A gép egy kétütemű motorral van felszerelve, amely benzin és kétütemű motorok számára előállított olaj keverékével működik. Fontos, hogy az olaj részarányát pontosan megmérjük, hogy biztosak lehessünk abban, hogy helyes lesz a keverék. Kis mennyiségű üzemanyag keverésénél már kis eltérések is drasztikus módon befolyásolják a keverék összetételét.



VIGYÁZAT! Az üzemanyag és annak gőze tűzveszélyes lehet, és belelegezve illetve bőrrel érintkezve súlyos sérüléseket okozhat. Legyen ezért nagyon óvatos, amikor az üzemanyaggal bánik, és gondoskodjon megfelelő szellőzésről.

Benzin



FIGYELEM! Mindig legalább 90 oktános (RON) minőségű benzin/olaj keveréket használjon. Ha a gép katalizátorral van ellátva (lásd a "Műszaki adatok" című fejezetet), mindig jó minőségű, ölmozatlan benzin–olaj keveréket használjon. Az ölmozott benzin tönkreteszi a katalizátort.

Ha van rá lehetősége, használjon környezetbarát, ún. Alkilbenzint.



- A legalacsonyabb ajánlott oktánszám (RON): 90. Ha 90 oktánosnál gyengébb minőségű üzemanyaggal üzemelteti a motort, úgynevezett "kopogás" léphet fel. Ez a motor felmelegedéséhez vezet, ami a motor súlyos károsodását eredményezheti.
- Magasabb fordulatszámon történő üzemeltetés során magasabb oktánszámú benzin használata javasolt.

Kétütemű olaj

- A legjobb eredmény és teljesítmény elérése érdekében használjon Universal, Universal powered by McCULLOCH kétütemű motorolajat, amely kifejezetten léghűtéses, kétütemű motorokhoz készült.
- Soha ne használjon vízhűtéses, kívül szerelt motorokhoz készült kétütemű (más néven TCW vagy "outboard" olajat).
- Soha ne használjon négyütemű motorokhoz használatos olajat.
- A gyenge minőségű olaj vagy a túlságosan erős olaj–üzemanyag keverék veszélyeztetheti a katalizátor működését, és csökkenti annak élettartamát.
- Keverékarány

1:50 (2%) Universal, Universal powered by McCULLOCH kétütemű olajjal.

1:33 arány (3%) más, léghűtéses, kétütemű motorokhoz tervezett olajjal, amely megfelel a JASO FB/ISO EGB.

Benzin, liter	Kétütemű olaj, liter	
	2% (1:50)	3% (1:33)
5	0,10	0,15
10	0,20	0,30
15	0,30	0,45
20	0,40	0,60

ÜZEMANYAGKEZELÉS

Keverék

- A benzint és az olajat mindig tiszta, benzin számára jóváhagyott tartályban keverje.
- Kezdje mindig a szükséges benzinmennyiség felével. Töltse ehhez hozzá a teljes olajmennyiséget. Keverje (rázza) össze az üzemanyagkeveréket. Töltse hozzá a benzin hátralevő részét.
- Alaposan keverje (rázza) össze az üzemanyagkeveréket, mielőtt azt a gép üzemanyagtartályába töltene.

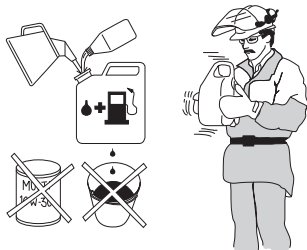

- Ne tartalékolja egy hónapnál tovább az üzemanyagot!
- Ha a gépet hosszabb ideig nem használja, akkor ki kell üríteni és kitisztítani az üzemanyagtartályt.



VIGYÁZAT! A katalízises semlegesítő berendezés kipufogója erősen felhevül munka közben és a munka után is meleg marad egy ideig. Ez az üresjáratra is vonatkozik. Ne feledkezzünk el a kigyulladás veszélyéről, különösen akkor, ha a fűrészt tűzveszélyes anyagok és/vag

Tankolás



VIGYÁZAT! A következő óvintézkedések csökkentik a tűzveszélyt:

Ne dohányozzon, és ne helyezzen meleg tárgyakat az üzemanyag közelébe.

Tankolás előtt mindig állítsa le a motort.

Az üzemanyagot jól szellőző helyen töltsön be. Ne töltsön be üzemanyagot házon belül.

Feltöltés előtt kapcsolja ki a motort, és hagyja hűlni néhány percig.

A tanksapkát óvatosan nyissa ki, hogy az esetleges túlnyomás lassan kiegyenlítődhessen.

Szorítsa rá alaposan a tanksapkát tankolás után.

Mindig vigye el a gépet a tankolás helyétől és forrásától, mielőtt beindítaná.

- Használjon túlcordulás-védelemmel ellátott üzemanyagtartályt.
- Törölje le az üzemanyagtartály fedele körüli felületet. Az üzemanyagba került szennyeződések üzemzavarokat okoznak.
- Az üzemanyag betöltése előtt mozgassa meg alaposan a tartályt hogy az üzemanyag jól összekeveredjen.

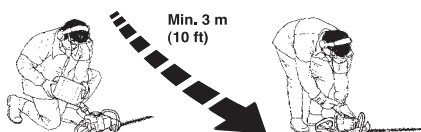

BEINDÍTÁS ÉS LEÁLLÍTÁS

Indítás előtti ellenőrzés



- Vizsgálja meg a munkaterületet. Távolítsa el azokat a tárgyakat, amelyek a gép útjába kerülhetnek.
- Ellenőrizze a vágófelszerelést. Soha ne használjon tompa, repedt vagy sérült pengét.
- Ellenőrizze, hogy a készülék a munkavégzéshez megfelelő állapotban van. Ellenőrizze, hogy az összes csavar és anya meg van-e szorítva.
- Ügyeljen a váltóház megfelelő kenésére. Lásd a Váltóház című fejezetben leírtakat.
- Ellenőrizze, hogy a vágófelszerelés mindig leáll-e, amikor a motor alapljáraton forog.
- A gépet kizárólag arra használja, amire az tervezve van.
- Ügyeljen arra, hogy a fogantyú és a biztonsági egységek megfelelő, használható állapotban legyenek. Soha ne használjon hiányos vagy a műszaki leíráshoz képest módosított gépet.
- A gép elindítása előtt minden borítófedélnek épnek és helyesen rögzítettnek kell lennie.

Beindítás és leállítás



VIGYÁZAT! A gép beindítása előtt fel kell szerelni a teljes váltóházat, különben a tengelykapcsoló kilazulhat, és személyi sérülést okozhat.

Beindítás előtt a gépet mindig vigye legalább 3 méter távolságra a feltöltés helyétől. Helyezze a gépet szilárd felületre. Ne felejtse el, hogy a motor indításakor elkezdhetnek mozogni a pengék. Ügyeljen arra, hogy a pengék ne érjenek hozzá semmilyen tárgyhoz. Gondoskodjon arról, hogy a munkaterületen ne tartózkodjon illetéktelen személy, különben komoly személyi sérülés veszélye állhat fenn. A biztonsági távolság 15 méter.

Hideg motor

(1) Szívatószabályozó



Állítsa a szívatógombot szívatóállásba.

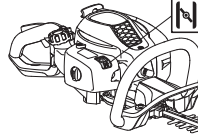

(2) Üzemanyagpumpa:



Nyomja meg annyiszor a légtelenítő diafragmát, hogy az üzemanyag kezdje megtelíteni azt (körülbelül 6-szor). A diafragmának nem kell telitődnie.

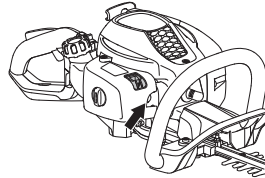

(3) Beindítás



Nyomja a géptestet bal kézzel (FIGYELEM! Ne lábbal!) a talajhoz. Ragadja meg jobb kézzel az indítófogantyút, húzza ki lassan az indítószinórt, amíg ellenállásba nem ütközik (az indítóhorgok kapaszkodnak), majd gyors, erőteljes mozdulatokkal rántsa be a motort. **Soha ne tekerje rá a kezére az indítószinórt.**



(4, 5)



A gyújtással egyidőben nyomja vissza a szívatószabályozót eredeti állásába, és ismételten próbálkozzon az indítással, amíg a motor be nem indul.

FIGYELEM! Ha a szívatókart visszanyomják eredeti helyzetébe, a motor nagyobb fordulatszámon, ún. indítógáz állásban fog működni, és a pengék mozgásban lesznek. Az indítógáz állás kikapcsolása gázadással történik, a gázkar segítségével.

BEINDÍTÁS ÉS LEÁLLÍTÁS

FIGYELEM! Ne húzza ki az indítózsínort teljesen, és ne engedje el az indítófogantyút, ha a zsinór teljesen kihúzott állapotban van. Ez a gép károsodását okozhatja.

Meleg motor



Nyomja a géptestet bal kézzel (FIGYELEM! Ne lábbal!) a talajhoz. Ragadja meg jobb kézzel az indítófogantyút, húzza ki lassan az indítózsínort, amíg ellenállásba nem ütközik (az indítóhorgok kapaszkodnak), majd gyors, erőteljes mozdulatokkal rántsa be a motort. **Soha ne tekerje rá a kezére az indítózsínort.**

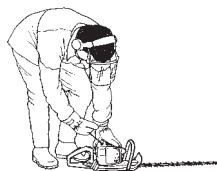

Leállítás

A motort a stop kapcsoló stop állásba húzásával állíthatja le.

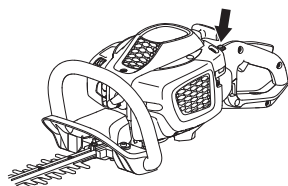

FIGYELEM!

A stop kapcsoló automatikusan visszatér start állásba. A véletlen beindítás elkerülése érdekében szereléskor, ellenőrzéskor vagy karbantartáskor húzza le a gyertyapipát a gyújtógyertyáról.

Általános munkavédelmi utasítások

FONTOS!

Ebben a szakaszban a sövénynyíró használatával kapcsolatos alapvető biztonsági előírásokat olvashatja.

Ha munka közben elbizonytalanodik a munka folytatását illetően, kérje szakember tanácsát. Forduljon kereskedőhöz vagy márkaszervizhez.

Ne használja a gépet olyan feladatok elvégzésére, amelyekhez, úgy véli, nincs elegendő szakértelme.



VIGYÁZAT! A gép súlyos személyi sérülést okozhat. Olvassa el figyelmesen a biztonsági előírásokat. Tanulja meg a gép használatát.



VIGYÁZAT! Vágóeszköz. Ne érintse meg az eszközt, amíg ki nem kapcsolta a motort.

A környezetre vonatkozó biztonsági előírások

- Gyermeknek ne engedélyezze a gép üzemeltetését.
- Figyelje a környezetet és győződjön meg róla, hogy nem áll fenn annak a veszélye, hogy személyek vagy állatok a vágóeszköz közelébe kerülhetnek.
- A munka során kívülről álló személyeket ne engedjen 15 m-nél közelebb.
- Csak olyan személyeknek engedje meg a gép használatát, akikről tudja, hogy elsajátították a használati utasítás tartalmát.
- Soha ne dolgozzon létráról, székéről vagy más magasított állásból úgy, hogy az nincs megfelelően rögzítve.

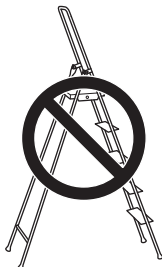

- Tartsa szem előtt, hogy az üzemeltető felelős más személyek vagy azok tulajdonának sérüléseiről vagy veszélyeztetéséről.

Munka közben betartandó biztonsági előírások



- Mindig biztonságos és stabil munkahelyzetben dolgozzon.
- Amikor a motor működésben van, ne hagyja a gépet felügyelet nélkül.
- A gépet mindig mindkét kezével fogja. A gépet tartsa a törzse előtt.

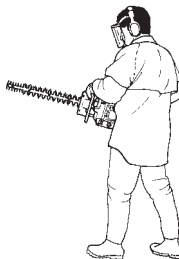

- Ügyeljen arra, hogy keze és lába ne legyen a vágófelszerelés közelében, amikor a motor jár.



- A motor leállítása után mindaddig ne érintse a vágófelszerelést kezével vagy lábával, amíg az teljesen le nem állt.
- Vigyázzon, hogy vágás közben a leeső ágdarabok ne okozzanak sérülést.
- Ne vágjon túl közel a talajhoz. Kövek és más tárgyak csapódhatnak fel.
- Ellenőrizze, hogy a munkaterületen nincsenek-e elektromos vezetékek, rovarok, állatok stb., illetve olyan egyéb tárgyak, például fémdarabok, amelyek megsérthetik a vágófelszerelést.
- Ha a gép bármilyen idegen tárgynak ütközik vagy rezegni kezd, azonnal állítsa le a gépet. Vegye le a vezetékét a gyújtógyertyáról. Ellenőrizze, hogy nem sürit-e meg a gép. Javítsa ki az esetleges sérüléseket.
- Ha munka közben bármi beszorul a pengék közé, állítsa le a motort, de a pengék tisztítása előtt várjon, amíg azok teljesen leállnak. Vegye le a vezetékét a gyújtógyertyáról.

Ha a pengék elakadnak, kiszabadításukhoz a kombinált kulccsal be kell nyúlni a sebváltóházba. Vegye le a kenőanyagtöltő dugót, nyúljon be a kombinált kulccsal a váltóműbe, és forgassa azt előre-hátra.

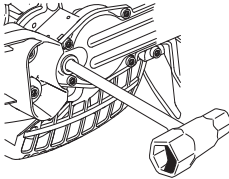

A munka befejezése utáni biztonsági előírások



- A szállítási biztosító szerkezetet mindig fel kell tenni a vágófelszerelésre, amikor a gép nincs használatban.
- Tisztítás, javítás vagy vizsgálat előtt állítsa le a vágófelszerelést. Vegye le a gyújtógyertyáról a gyújtógyertya kábelt.
- A vágófelszerelés javításakor viseljen nagyfokú védelmet biztosító kesztyűt. Az eszköz rendkívül éles, könnyen vágási sérülést okozhat.



- A gépet tartsa gyermekek elől elzárva.
- Javításnál csakis eredeti alkatrészeket használjon.

Alapvető szabály

- Az oldalsó részek nyírásakor mindig alulról felfelé irányuló, ívelt mozdulatokkal dolgozzon.
- A terhelésnek megfelelően állítsa a gázszabályozón.
- Sövény nyírásakor a motornak mindig a sövényel ellenkező irányba kell néznie.
- A gépet tartsa minél közelebb a törzséhez, hogy jó egyensúlyi helyzetet tudjon kialakítani.

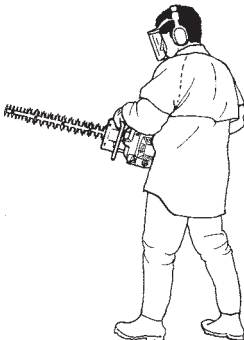

- Ügyeljen arra, hogy a penge vége ne érjen a talajhoz.
- Munka közben ne kapkodjon, nyugodtan, folyamatosan dolgozzon, amíg az összes ágat vissza nem vágja.

ERGLITE 6028

A sövénynyíró hátsó fogantyúja a rögzítőelem kihúzásával öt különböző helyzetbe állítható. Lásd az ábrát. A fogantyú állításakor a sövénynyírónak alapjáraton kell működnie, vagy kikapcsolt állapotban kell lennie.

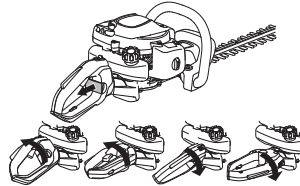

- Munka közben a fogantyúnak, függetlenül a sövénynyíró helyzetétől, mindig felfelé kell néznie.

Porlasztó

Az alapjáratú fordulatszám beállítása

A beállítások előtt a légszűrőt ki kell tisztítani és a légszűrőfedelet a helyére kell szerelni. Gondoskodjon az indítógáz állás kikapcsolásáról.

Amennyiben újabeállításra van szükség, állítsa be az alapjáratú fordulatszámot a T beállítócsavarral. Forgassa először a T csavart az óramutató járásával egyező irányba addig, amíg a vágófelszerelés mozogni nem kezd. Azután forgassa a csavart az óramutató járásával ellentétes irányba, míg a vágófelszerelés le nem áll. Az alapjáratú fordulatszám akkor van helyesen beállítva, ha a motor minden helyzetben egyenletesen jár. Az alapjáratú fordulatszám és a vágófelszerelés mozgásához szükséges fordulatszám között viszonylag nagy különbségnek kell lennie.

Javasolt alapjáratú fordulatszám: Lásd a Műszaki adatok című fejezetet.

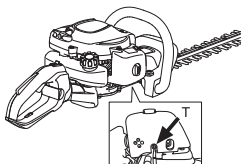

VIGYÁZAT! Ha az alapjáratot nem lehet úgy beállítani, hogy a vágófelszerelés ne forogjon, forduljon szervizműhelyhez/kereskedőhöz. Ne használja a gépet addig, amíg az nincs helyesen beállítva illetve megjavítva.

Kipufogódob

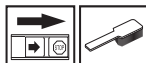

FIGYELEM! Egyes hangtompítók katalizátorosak. Olvassa el a Műszaki adatok című fejezetet, hogy megtudja, hogy az Ön gépe katalizátoros-e.

A kipufogódobot arra a feladatra tervezték, hogy csökkentse a zajszintet, és, hogy a kipufogógázokat a kezelőtől elvezesse. A kipufogógázok forróak, és szikrákat tartalmazhatnak, amelyek tüzet okozhatnak, ha száraz és gyúlékony anyaggal érintkeznek.

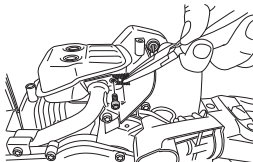

Egyes hangfogók speciális szikrafogó hálóval vannak ellátva. Ha a gép ilyen típusú hangfogóval rendelkezik, akkor a hálót hetente legalább egyszer meg kell tisztítani. Ezt drótkéfével lehet a legjobban elvégezni.

A hálót a nem katalizátoros hangfogókon hetente egyszer kell tisztítani, esetleg cserélni. **Ha a háló sérült, cserélje ki.** Ha a háló gyakran eltömődik, az annak a jele lehet, hogy nincs jól beállítva a karburátor, vagy túl sok a benzinbe kevert olaj.

A hálót a katalizátoros hangfogókon havonta egyszer ellenőrizni, esetleg tisztítani kell. **Ha a háló sérült, cserélje ki.** Ha a háló gyakran eltömődik, az annak a jele lehet, hogy a katalizátor nem működik megfelelően. Ellenőriztesse a szerkezetet vizonteladójával. Egy eltömődött háló a gép túlmelegedéséhez, és a henger és a dugattyú sérüléséhez vezet.

FIGYELEM! Ne üzemeltesse a gépet hibás hangfogóval.



VIGYÁZAT! A katalízises elemekkel ellátott hangfogók erősen felhevülnek munka közben és a munka után is meleg maradnak egy ideig. Ez az üresjáratra is vonatkozik. A kipufogó érintése égési sérüléseket okozhat. Ne feledkezzen meg a tűzveszélyről!

A hűtőrendszer

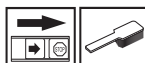

A lehető legalacsonyabb üzemi hőmérséklet megtartása érdekében a gép hűtőrendszerrel van felszerelve.

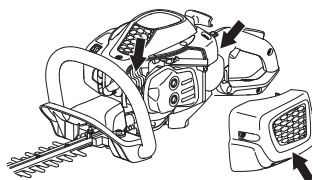

A hűtőrendszer a következőkből áll:

- 1 Hűtőbordák a hengeren
- 2 Motorházfedél (a hűtőlevegőt a henger felé tereli)
- 3 Levegőbeömlő nyílás a forgattyúházon keresztül (a tartály belsejében).

Tisztítsa meg kéfével a hűtőrendszert hetente egyszer, erős igénybevétel esetén gyakrabban is. Szennyezett vagy eltömődött hűtőrendszernek a gép túlmelegedése az eredménye, ami a dugattyú és a henger károsodását okozza.

Gyújtógyertya



A gyújtógyertya műszaki állapotát befolyásolja:

- Helytelen porlasztóbeállítás.
- Nem megfelelő a kenőanyag (túl sok az olaj, vagy rossz a minősége).
- Elszennyeződött levegőszűrő.

Ezek a tényezők lerakódásokat okozhatnak a gyújtógyertya elektródáin, ami üzemzavarokhoz és indítási problémákhoz vezethet.

Ha a gép erőtlen, nehéz beindítani, vagy egyenlőtlen az üresjárata, akkor mindig ellenőrizze először a gyújtógyertyát. Ha a gyújtógyertya elszennyeződött, tisztítsa meg azt és ellenőrizze a szikraközt. A helyes szikraköz 0,5 mm. A gyújtógyertyát kb. egy hónappal üzemelés után ki kell cserélni, vagy korábban, ha az elektródák nagyon elhasználódtak.

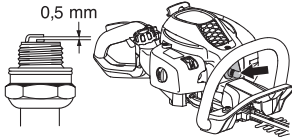

FIGYELEM! Használja mindig az előírt típusú gyújtógyertyát! Nem megfelelő gyújtógyertya komolyan károsíthatja a hengert és a dugattyút. A gyújtógyertya olyan legyen, amely a rádióadást nem zavarja.

Levegőszűrő

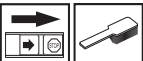

A levegőszűrőt rendszeresen tisztítani kell a portól és a szennyeződésektől, hogy elkerüljük a következőket:

- A porlasztó üzemzavara
- Indítási problémák
- A motor teljesítményének csökkenése
- A motor részeinek fölösleges kopása
- Szokatlanul nagy üzemanyagfogyasztás.

A levegőszűrőt 25 óránként, vagy rendkívül poros körülmények esetén többször kell tisztítani.

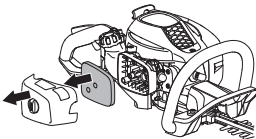

A levegőszűrő tisztítása

A hengerfedelel levéve emelje ki a levegőszűrőt. Mossa át a szűrőt meleg szappanos vízzel. Szárítsa meg a szűrőt, majd olajozza meg az útmutatás szerint.

Egy bizonyos időn túl használt levegőszűrőt nem lehet teljesen megtisztítani. Ezért rendszeres időközönként új levegőszűrőre kell azt kicserélni. **Egy megrongálódott levegőszűrőt mindig ki kell cserélni.**

A levegőszűrő beolajozása

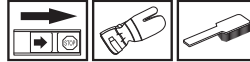

Mindig szűrőolajat (cikkszám 531 00 92-48) használjon. A szűrőolaj oldószert tartalmaz, hogy könnyű legyen eloszlatni a szűrőben. Vigyázzon ezért, hogy az olaj ne kerüljön a bőrére.

Helyezze bele a szűrőt egy műanyagtasakba, majd öntse bele a szűrőolajat. Gyúrja át a műanyagtasakot, hogy az olaj jól eloszoljon. Emelje ki a szűrőt a műanyagtasakból, és mielőtt visszaszerelné, távolítsa el a fölösleges olajat belőle. Soha ne használjon hagyományos motorolajat. Az a szűrőn keresztül meglehetősen gyorsan lesüllyed a fenékre.

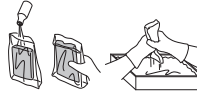

Váltóház



A sebváltóházban egy dugó található a kenőanyag betöltéséhez. Töltse fel zsírral zsírszótubus segítségével, és ismételje meg ezt minden 25 óra után. Speciális Husqvarna kenőanyagot használjon.

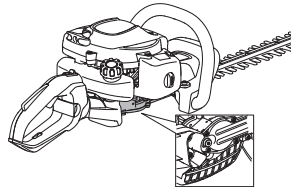

FIGYELEM! Az erőátviteli rendszert nem szabad teljesen feltölteni zsírral. A zsír a gép működése közben fejlődő hő hatására kitágul. Ha az erőátviteli rendszert teljesen feltölti zsírral, akkor fennáll a tömítések sérülésének veszélye, amely a zsír szívárgásához vezethet.

A váltóházban a kenőanyagot általában nem kell cserélni, kivéve javításkor.

Vágóegység

Ellenőrizze, jól vannak-e behelyezve a vágóegység csavarjai.
Húzza meg őket 7–10 Nm nyomatékkal.

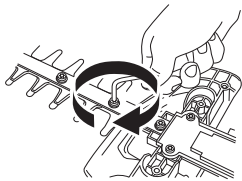

Tisztítás és kenés



A pengéről a gép használata előtt és után az 531 00 75-13 (UL22) tisztítószer használatával távolítsa el minden gyantaszennyeződést és növényi maradványt.

Ellenőrizze, hogy nem sérült vagy deformálódott-e a pengék éle. Reszelje le az egyenetlenségeket.

Ellenőrizze, szabadon mozognak-e a pengék. Vegye le a sebvártóház kenőanyagtöltő dugóját, nyúljon bele a kombinált kulccsal, és forgassa előre-hátra.

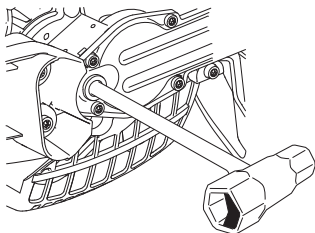

A pengéket hosszabb tárolás előtt kezelje speciális kenőanyaggal, cikkszám: 531 00 75-12 (UL 21).

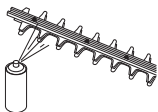

KARBANTARTÁS

Karbantartási séma

Alább következik egy lista a gép karbantartásának pontjaival. A legtöbb pontot a Karbantartás című fejezet írja le. A felhasználó kizárólag olyan karbantartási és szervizmunkákat végezhet, amelyek ebben a használati utasításban szerepelnek. Komolyabb beavatkozásokat csak elismert szervizműhely végezhet.

Karbantartás	Használat előtt:	40 órás használat után	100 órás használat után
Tisztítsa meg a gépet kívülről.	A gép minden használata után		
Ellenőrizze a gákszabályozó zár és a gákszabályozó működését biztonsági szempontból.	X		
A tűzveszély elkerülése érdekében tisztítsa le a hangfogóról, a kipufogócsőről és a motorról a szennyeződést, a leveleket és a felesleges kenőanyagot stb.	X		
Ellenőrizze, hogy a leállító kapcsoló működik-e.	X		
Ellenőrizze, hogy a pengék nem mozognak, amikor a motor alapláraton forog.	X		
Ellenőrizze, hogy a kultivátorfogak nem repedtek-e meg vagy nem sérültek-e. Szükség esetén cserélje ki a kultivátorfogakat.	X		
Ellenőrizze, hogy nem sérült vagy görbe-e a pengevédő. Ha a penge vagy a pengevédő görbült vagy sérült, cserélje ki.	X		
Ha a vágógéység görbült vagy sérült, cserélje ki.	X		
Ellenőrizze, hogy a védőlemez nem sérült-e. Ha a védőlemez sérült, cserélje ki.	X		
Ellenőrizze, hogy a csavarok és csavaranyák megfelelően meg vannak-e húzva.	X		
Ellenőrizze, hogy nincs-e üzemanyagszivárgás a motortól, üzemanyagtartálytól illetve üzemanyagvezetésektől.	X		
Tisztítsa meg a légszűrőt, és olajozza meg. Rendkívül poros körülmények között gyakrabban kell tisztítani.	(25 tim).		
Ellenőrizze indítószervezetet a zsinórjával.		X	
Ellenőrizze, hogy a rezgéscsillapító elemek sértetlenek-e.		X	
Tisztítsa meg a gyújtógyertya külső felületét. Szerelje le a gyertyát és ellenőrizze az elektródahézagokat. A hézag 0,5 mm legyen, ellenkező esetben a gyertyát ki kell cserélni. A gyújtógyertya olyan legyen, amely a rádióadást nem zavarja.		X	
Tisztítsa meg a gép hűtőrendszerét.		X	
Tisztítsa meg a porlasztót kívülről, és a porlasztó környékét.		X	
Töltse fel az erőátviteli rendszert (váltóházat) zsírral. Ezt a műveletet körülbelül 25 munkaóránként kell elvégezni.		X	
Ellenőrizze, hogy a pengét tartó csavarok megfelelően meg vannak-e húzva.		X	
Ellenőrizze és esetlegesen tisztítsa meg a hangtompító szikrafogóhálóját (ez kizárólag a katalizátoros hangtompítókra vonatkozik).		X	
Tisztítsa ki belülről az üzemanyagtartályt.			X
Ellenőrizze, hogy nincs-e szennyeződés az üzemanyagszűrő belsejében, illetve hogy nincs-e repedés vagy egyéb sérülés az üzemanyagvezetéken. Ha szükséges, cserélje ki a hibás alkatrészeket.			X
Ellenőrizze az összes villamos vezetékét és csatlakozást.			X
Ellenőrizze, hogy a tengelykapcsoló, a kuplungrugók és a kuplungdob sértetlenek-e. Szükség esetén cseréltesse ki elismert szervizműhellyel.			X
Cserélje ki a gyújtógyertyát. A gyújtógyertya olyan legyen, amely a rádióadást nem zavarja.			X

MŰSZAKI ADATOK

Műszaki adatok

Műszaki adatok	SUPERLITE 4528	ERGLITE 6028
Motor		
Hengerűrtartalom, cm ³	21,7	21,7
Hengerátmérő, mm	32	32
Löket, mm	27	27
Fordulatszám alapjáraton, ford/perc	2800	2800
Javasolt max. fordulatszám, megterhelés nélkül, ford/perc	9000	9000
Legnagyobb motorteljesítmény az ISO 8893 szerint, kW/ ford/perc	0,6/7800	0,6/7800
Katalizátoros hangtompító	Igen	Igen
Fordulatszám-szabályozott gyújtásrendszer	Igen	Igen
Gyújtásrendszer		
Gyújtógyertya	NGK CMR6A	NGK CMR6A
Elektródátávolság, mm	0,5	0,5
Üzemanyag-/kenőrendszer		
Benzintartály űrtartalma	0,3	0,3
Tömeg		
Tömeg, üzemanyag nélkül, kg	4,8	5,0
Zajkibocsátás		
(lásd megj. 1)		
Zajsztint, mért, dB(A)	100	100
Zajsztint, garantált L _{WA} dB(A)	101	101
Zajszintek		
(2.sz.jegyzet)		
A kezelő hallószervére gyakorolt, a EN ISO 10517 szerint mért ekvivalens hangnyomásszint, dB(A):	93	93
Rezgésszintek		
(lásd a 3. sz. megjegyzést)		
Az EN ISO 10517 szerint mért ekvivalens rezgésszintek (a _{hv,eq}) a fogantyúban, m/s ²		
Elülső/hátsó fogantyú:	3,5/4,4	4,1/4,2
Pengék		
Típus	Kétoldalas	Kétoldalas
Hossz, mm	450	590
Pengesebesség, vágás/perc	4050	4050

1. sz. megjegyzés: A környezet zajszennyezése zajteljesítményszintként (L_{WA}) mérve a 2000/14/EG EKG-direktíva szerint. A gép jelentésben szereplő hangteljesítményszintjét a legmagasabb szintet produkáló eredeti vágófelszereléssel mérték. A garantált és a mért hangteljesítmény közötti különbségnek az az oka, hogy a garantált hangteljesítmény tartalmazza a mérési eredményben lévő ingadozást és az azonos modellű gépek közti eltéréseket is a 2000/14/EK jelű irányelv értelmében.

2. megjegyzés: A gép ekvivalens hangnyomásszintjére vonatkozó jelentési adatok az 1 dB (A) tipikus statisztikus ingadozásával (szórásával) rendelkeznek.

3. megjegyzés: Az ekvivalens rezgésszintre vonatkozó megküldött adatok az 1 m/s² tipikus statisztikus ingadozásával (szórásával) rendelkeznek.

MŰSZAKI ADATOK

Termékazonossági EGK-bizonyítvány (Kizárólag Európára vonatkozik)

A **Husqvarna AB**, SE-561 82 Huskvarna, Svédország, tel: +46-36-146500, kizárólagos felelősséggel kijelenti, hogy a **McCULLOCH SUPERLITE 4528, ERGOLITE 6028** sövénynyírók a 2011-es gyári számoktól kezdve (az évszám és az azt követő gyártási szám egyértelműen fel van tüntetve egyszerű szöveges formában a típuscímkén) megfelelnek a szabványoknak és a TANÁCS IRÁNYELVEI alapján érvényes előírásokat követő egyéb szabályozó dokumentumoknak:

- Gépekről szóló **2006/42/EK** irányelv (2006. május 17.)
- 2004 december 15, "az elektromágneses kompatibilitást illetően" **2004/108/EEC**.
- 2000 május 8, "a környezet zajszenyezését illetően", **2000/14/EG**. Megfelelőségi felmérés az V. függelék szerint.

A zajszenyezését illetően lásd a Műszaki adatok című fejezetet. Alkalmazott szabványok: **EN ISO 12100-2:2009, CISPR 12:2007, EN ISO 10517:2009**

A Svensk Maskinprovning (SMP) AB, Fyrisborgsgatan 3, SE-754 50 Uppsala, Svédország, típusellenőrzést végzett a Husqvarna AB vállalat számára. A bizonyítványok számai:

SEC/11/2327, 01/094/017 - SUPERLITE 4528, ERGOLITE 6028

Huskvarna, 2011 október 13.

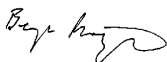

Bengt Frøgelius, Fejlesztési igazgató (A Husqvarna AB technikai dokumentációért felelős hivatalos képviselője.)

ZNACZENIE SYMBOLI

Symbole

OSTRZEŻENIE! W razie nieprawidłowego lub nieostrożnego posługiwania się nożycami do żywopłotu mogą one okazać się niebezpiecznym narzędziem, będącym w stanie spowodować poważne, a nawet śmiertelne obrażenia. Bardzo ważne jest, aby ze zrozumieniem przeczytać niniejszą instrukcję obsługi.



Przed przystąpieniem do pracy maszyną prosimy dokładnie i ze zrozumieniem zapoznać się z treścią niniejszej instrukcji.



Zawsze należy stosować:

- Zatwierdzone ochronniki słuchu
- Zatwierdzona osłona oczu



Niniejszy produkt zgodny jest z obowiązującymi dyrektywami CE.



Zawsze używaj zatwierdzonych rękawic ochronnych.



Noś mocne, przeciwpoślizgowe, wysokie obuwie ochronne lub obuwie robocze.



Emisja hałasu do otoczenia zgodna z dyrektywą Wspólnoty Europejskiej. Wartość emisji dla maszyny podana została w rozdziale Dane techniczne oraz na naklejce.



Zapłon; ssanie: Wyciągnij dźwignię ssania do położenia włączenia.



Pompa paliwowa.



Instrukcja uruchamiania Patrz wskazówki znajdujące się pod rubryką Uruchamianie i wyłączanie.



Pozostałe symbole/naklejki samoprzylepne umieszczone na maszynie dotyczą specjalnych wymogów, związanych z certyfikatami w poszczególnych krajach.

Silnik zostaje wyłączony w wyniku przedstawienia wyłącznika w położenie "stop". UWAGA! Wyłącznik powraca samoczynnie w położenie "start". Dlatego przed przystąpieniem do montażu, kontroli oraz/lub konserwacji należy zawsze zdejmować nasadkę ze świecy zapłonowej w celu zapobieżenia niezamierzonemu uruchomieniu silnika.

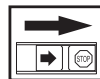

Zawsze używaj zatwierdzonych rękawic ochronnych.

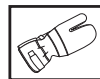

Wykonuj regularnie czyszczenie.

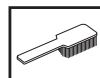

Kontrola wzrokowa.



Konieczne jest stosowanie okularów ochronnych lub siatki ochronnej na twarz.



SPIS TREŚCI

Spis treści

ZNACZENIE SYMBOLI

Symbol 342

SPIS TREŚCI

Spis treści 343

Przystępując do uruchomienia należy pamiętać o przestrzeganiu następujących zasad: 343

WSTĘP

Szanowny Kliencie! 344

CO JEST CO?

Co jest co? 345

OGÓLNE ZASADY BEZPIECZEŃSTWA

Ważne 346

Środki ochrony osobistej 346

Zespoły zabezpieczające maszyny 347

PRZYGOTOWYWANIE I OBCHODZENIE SIĘ Z PALIWEM

Zasady bezpieczeństwa – paliwo 350

Paliwo 350

Tankowanie 351

URUCHAMIANIE I WYŁĄCZANIE

Kontrola przed uruchomieniem 352

Uruchamianie i wyłączanie 352

TECHNIKA PRACY

Ogólne zasady pracy maszyną 354

KONSERWACJA

Gaźnik 356

Tłumik 356

Układ chłodzenia 356

Świeca zapłonowa 357

Filtr powietrza 357

Bieg 357

Zespół koszący 358

Czyszczenie i smarowanie 358

Plan konserwacji 359

DANE TECHNICZNE

Dane techniczne 360

Zapewnienie o zgodności z normami WE 361

Przystępując do uruchomienia należy pamiętać o przestrzeganiu następujących zasad:

Zapoznaj się dokładnie z treścią instrukcji obsługi.



OSTRZEŻENIE! Długotrwałe przebywanie w hałasie może doprowadzić do trwałej utraty słuchu. Dlatego należy zawsze stosować atestowane ochronniki słuchu.



OSTRZEŻENIE! Pod żadnym pozorem nie wolno zmieniać ani modyfikować fabrycznej konstrukcji maszyny bez zezwolenia wydanego przez producenta. Zawsze należy używać wyłącznie oryginalnych części zamiennych. Samowolne wprowadzanie zmian oraz/lub montowanie wyposażenia nie zatwierdzonego przez producenta może stać się przyczyną groźnych obrażeń lub śmierci obsługującego urządzenie bądź innych osób.



OSTRZEŻENIE! W razie nieprawidłowego lub nieostrożnego posługiwania się nożycami do żywopłotu mogą one okazać się niebezpiecznym narzędziem, będącym w stanie spowodować poważne, a nawet śmiertelne obrażenia. Bardzo ważne jest, aby ze zrozumieniem przeczytać niniejszą instrukcję obsługi.

WSTĘP

Szanowny Kliencie!

Dziękujemy za wybór produktu McCulloch. W ten sposób stają się Państwo częścią historii, która rozpoczęła się dawno temu, gdy McCulloch Corporation rozpoczęła produkcję silników w czasie II Wojny Światowej. Od 1949 roku, w którym McCulloch zaprezentował swoją pierwszą lekką jednoosobową pilę łańcuchową, przemysł drzewny już nigdy nie był taki sam.

Linia innowacyjnych pil łańcuchowych była kontynuowana przez dekady, a firma się rozwijała, najpierw przez silniki do samolotów i gokartów w latach pięćdziesiątych, a następnie mini pily łańcuchowe w latach sześćdziesiątych. W latach siedemdziesiątych i osiemdziesiątych do oferty wprowadzono wykaszarki i dmuchawy.

W chwili obecnej McCulloch, jako członek grupy Husqvarna, kontynuuje tradycję mocnych silników, innowacji technicznych i wytrzymałych konstrukcji, które były naszymi cechami charakterystycznymi przez ponad pół wieku. Obniżanie zużycia paliwa, emisji, poziomów hałasu, poprawianie bezpieczeństwa i wygody użytkownika to nasze główne priorytety.

Mamy nadzieję, że będą Państwo zadowoleni ze swojego produktu McCulloch, ponieważ został zaprojektowany tak, aby służył przez długie lata. Jego żywotność można przedłużyć, przestrzegając instrukcji obsługi, serwisowania i konserwacji. W razie potrzeby profesjonalnej pomocy przy naprawie lub serwisowaniu, prosimy o kontakt z lokalizatorem serwisu (Service Locator) na www.mcculloch.biz.

McCulloch nieustannie modernizuje swoje wyroby, w związku z czym zastrzega sobie prawo do wprowadzania zmian dotyczących m.in. wyglądu produktów bez uprzedzenia.

Instrukcję tę można również znaleźć na stronie www.mcculloch.biz.

CO JEST CO?

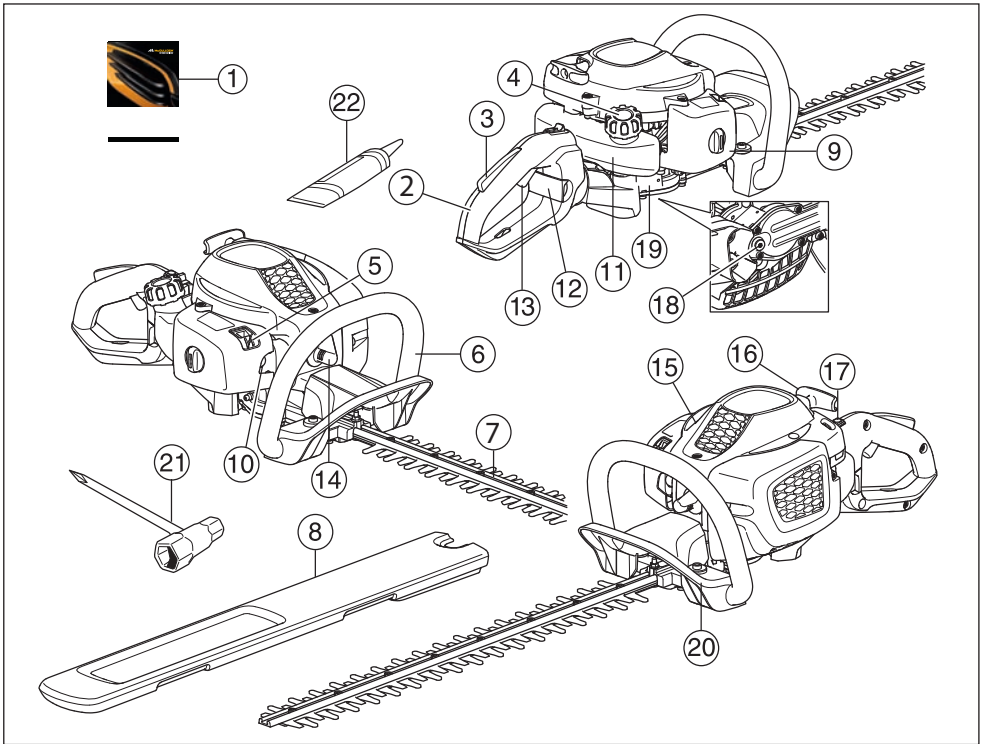

Co jest co?

- | | |
|----------------------------|--|
| 1 Instrukcja obsługi | 12 Blokada uchwytu (ErgoLite 6028) |
| 2 Uchwyt | 13 Dźwignia gazu |
| 3 Blokada gazu | 14 Nasadka świecy i świeca zapłonowa |
| 4 Korek wlewu paliwa | 15 Oslona cylindra |
| 5 Dźwignia ssania | 16 Uchwyt rozrusznika |
| 6 Uchwyt przedni | 17 Wyłącznik |
| 7 Ostrze i osłona ostrza | 18 Korek środka smarującego, przekładnia |
| 8 Osłona transportowa | 19 Bieg |
| 9 Pokrywa filtra powietrza | 20 Osłona ręki |
| 10 Pompa paliwowa. | 21 Klucz kombinowany |
| 11 Zbiornik paliwa | 22 Tuba ze smarem |

OGÓLNE ZASADY BEZPIECZEŃSTWA

Ważne

WAŻNE!

Maszyna przeznaczona jest wyłącznie do obcinania gałęzi. Nie wolno pracować maszyną przerobioną, odbiegającą od oryginału.

Nie wolno pracować maszyną w stanie przemęczenia, po spożyciu alkoholu lub po przyjęciu leków osłabiających wzrok, zdolność oceny i koordynację.

Stosuj środki ochrony osobistej. Patrz wskazówki podane pod rubryką Środki ochrony osobistej.

Nigdy nie używaj maszyny w ekstremalnych warunkach pogodowych i klimatycznych, np. przy bardzo dużym mrozie lub w bardzo gorącym lub/oraz wilgotnym klimacie.

Nie wolno pracować maszyną uszkodzoną. Stosuj się do instrukcji dotyczących konserwacji, kontroli i obsługi technicznej podanych w niniejszej instrukcji obsługi. Niektóre czynności konserwacyjne i obsługowe muszą być wykonane przez przeszkolonego i wykwalifikowanego specjalistę. Patrz wskazówki podane pod rubryką Konserwacja.

Wszystkie pokrywy i osłony muszą być zamontowane przed uruchomieniem. Aby wyeliminować ryzyko porażenia prądem, sprawdź, czy fajka świecy i przewód zapłonowy nie są uszkodzone.



OSTRZEŻENIE! Podczas pracy urządzenie niniejsze wytwarza pole elektromagnetyczne. W pewnych okolicznościach pole to może zakłócać pracę aktywnych lub pasywnych implantów medycznych. Przed przystąpieniem do pracy z maszyną w celu ograniczenia ryzyka poważnych lub śmiertelnych obrażeń, osoby posiadające implanty medyczne powinny skonsultować się z lekarzem oraz ich producentem.



OSTRZEŻENIE! Włączanie silnika w zamkniętych lub źle wentylowanych pomieszczeniach może być przyczyną śmierci wskutek uduszenia lub zatrucia tlenkiem węgla.



OSTRZEŻENIE! Nigdy nie pozwalaj dzieciom na użytkowanie lub przebywanie w pobliżu maszyny. Ponieważ maszyna wyposażona jest w sprzężający wyłącznik i może zostać uruchomiona nawet przez powolne i słabe oddziaływanie na rączkę rozrusznika, nawet małe dzieci w pewnych okolicznościach mogą być w stanie uruchomić maszynę. Oznacza to ryzyko poważnych obrażeń. Dlatego należy zdejmować nasadkę świecy zapłonowej, gdy maszyna nie jest pod nadzorem.



OSTRZEŻENIE! Uszkodzone lub nieodpowiednie noże zwiększają ryzyko wypadków przy pracy.

Środki ochrony osobistej

WAŻNE!

W razie nieprawidłowego lub nieostrożnego posługiwania się nożycami do żywopłotu mogą one okazać się niebezpiecznym narzędziem, będącym w stanie spowodować poważne, a nawet śmiertelne obrażenia. Bardzo ważne jest, aby ze zrozumieniem przeczytać niniejszą instrukcję obsługi.

Podczas używania maszyny należy zawsze mieć na sobie zatwierdzone przez odpowiednie władze środki ochrony osobistej. Środki ochrony osobistej nie eliminują ryzyka odniesienia obrażeń, natomiast ograniczają ich rozmiar w razie zaistnienia wypadku. Poproś swojego dealera o pomoc w wyborze środków ochrony osobistej.



OSTRZEŻENIE! Mając założone ochronniki słuchu należy zawsze być szczególnie uważnym na sygnały i zawałań ostrzegawcze. Zdejmuj ochronniki słuchu zaraz po wyłączeniu silnika.

OCHRONNIKI SŁUCHU

Należy stosować ochronnik słuchu o wystarczających właściwościach tłumiących.



OGÓLNE ZASADY BEZPIECZEŃSTWA

OSŁONA OCZU

Należy zawsze używać zatwierdzonych osłon oczu. Używając maski ochronnej twarzy, należy mieć na sobie także zatwierdzone okulary ochronne. Za zatwierdzone okulary ochronne uważane są takie, które są zgodne z normami ANSI Z87.1 dla USA lub EN 166 dla krajów UE.



REKAWICE

Rekawice należy używać wtedy, kiedy to jest konieczne np. podczas montażu mechanizmu tnącego.



OBUWIE WYSOKIE

Noś mocne, przeciwpoślizgowe, wysokie obuwie ochronne lub obuwie robocze.



ODZIEŻ

Stosuj odzież uszytą z tkaniny odpornej na rozdarcie i nie noś luźnej garderoby, która łatwo zaczepia się o gałęzie. Noś zawsze długie spodnie uszyte z mocnej tkaniny. Nie zakładaj biżuterii, krótkich spodni i sandałów, ani nie pracuj bez obuwia. Dopilnuj, aby włosy nie spadały na ramiona.

APTECZKA PIERWSZEJ POMOCY

Apteczka pierwszej pomocy powinna znajdować się zawsze w pobliżu.



Zespoły zabezpieczające maszyny

W niniejszym rozdziale przedstawiono poszczególne zespoły zabezpieczające maszyny, omówiono ich funkcję oraz sposoby ich kontrolowania i konserwacji w celu zapewnienia prawidłowego działania. Patrz rozdział Co jest co?, aby zapoznać się z rozmieszczeniem tych zespołów w pilarcze.

Jeżeli maszyna nie jest prawidłowo konserwowana i nie jest poddawana profesjonalnie wykonywanym naprawom oraz/lub obsłudgom technicznym, jej okres użytkowy jest krótszy oraz większe jest ryzyko wypadków. Jeżeli potrzebujesz więcej informacji, skontaktuj się z najbliższym warsztatem serwisowym.

WAŻNE!

Wszelkie czynności obsługowe i naprawy maszyny wymagają specjalnego przeszkolenia. Dotyczy to szczególnie jej zespołów zabezpieczających. Jeżeli maszyna nie spełnia jakiegokolwiek z niżej wymienionych warunków kontrolnych, należy ją oddać do warsztatu obsługi technicznej. Kupując nasze produkty uzyskujesz także gwarancję profesjonalnej obsługi i napraw. Jeżeli w miejscu zakupu nie jest prowadzona obsługa serwisowa, zapytaj o adres najbliższego warsztatu obsługi technicznej.



OSTRZEŻENIE! Nigdy nie używaj maszyny z uszkodzonymi zespołami zabezpieczającymi. Zespoły zabezpieczające maszyny należy kontrolować i konserwować zgodnie z opisem w niniejszym rozdziale. Jeżeli Twoja maszyna nie spełnia jakiegokolwiek z warunków kontrolnych, należy ją oddać do serwisu.

Blokada dźwigni gazu

Blokada dźwigni gazu zabezpiecza przed przypadkowym naciśnięciem dźwigni gazu. Nacisk na dźwignię (A) znajdującą się na uchwycie (tzn. w momencie ujęcia uchwytu) zwalnia dźwignię gazu (B). Po zwolnieniu uchwytu dźwignia gazu i dźwignia blokady powrócą do swoich pozycji wyjściowych. Ruch ten kontrolują dwie niezależne od siebie sprężyny. Oznacza to, że gdy puścisz uchwyt dźwignia gazu jest automatycznie blokowana w pozycji biegu jałowego.

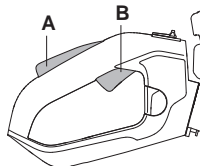

Sprawdź, czy dźwignia gazu jest zablokowana w położeniu biegu jałowego, gdy blokada dźwigni gazu znajduje się w położeniu wyjściowym.

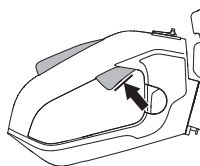

Wciśnij blokadę dźwigni gazu i sprawdź, czy po zwolnieniu nacisku powraca ona do położenia wyjściowego.

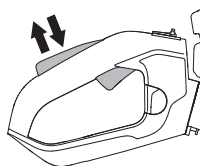

OGÓLNE ZASADY BEZPIECZEŃSTWA

Sprawdź, czy dźwignia gazu i jej blokada poruszają się płynnie i czy sprężyny powrotne działają prawidłowo.

Patrz wskazówki znajdujące się pod nagłówkiem Start. Uruchom nożyce do żywopłotu i wprowadź silnik na najwyższe obroty (pełny gaz). Puść dźwignię gazu i sprawdź, czy noże zatrzymują się i pozostają nieruchome. Jeżeli noże poruszają się, podczas gdy dźwignia gazu znajduje się w położeniu biegu jałowego, należy wyregulować obroty biegu jałowego w gaźniku. Patrz wskazówki znajdujące się pod nagłówkiem Konserwacja.

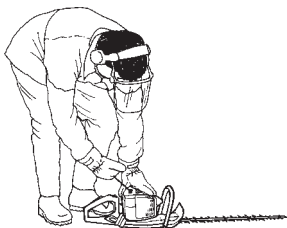

Wyłącznik

Silnik należy wyłączyć za pomocą wyłącznika.

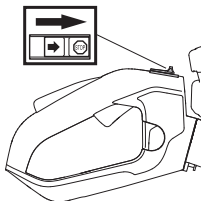

Włącz silnik i sprawdź, czy po przesunięciu wyłącznika w położenie stop silnik zatrzyma się. Wyłącznik powraca samoczynnie w położenie "start". Dlatego przed przystąpieniem do montażu, kontroli oraz/lub konserwacji należy zawsze zdejmować nasadkę ze świecy zapłonowej w celu zapobieżenia niezamierzonemu uruchomieniu silnika.

Osłona ręki



Osłona ręki ma na celu chronić przed dotknięciem ręką do pracujących noży, np. gdy użytkownik puści niechcący przedni uchwyt.

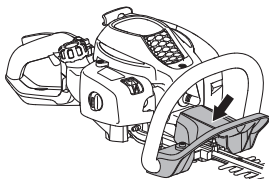

Sprawdź, czy osłona ręki jest dobrze zamocowana.

Sprawdź, czy osłona ręki nie jest uszkodzona.

System tłumienia wibracji



Twoja maszyna jest wyposażona w system tłumienia wibracji, którego zadaniem jest ograniczenie wibracji do minimum i zapewnienie jak największego komfortu podczas pracy maszyną.

System tłumienia wibracji, w który wyposażona jest maszyna, obniża poziom wibracji przekazywanych na uchwyty z silnika/osprzętu tnącego.

Korpus silnika włącznie z ostrzami jest zamocowany na uchwycie za pośrednictwem czterech tulei gumowych.

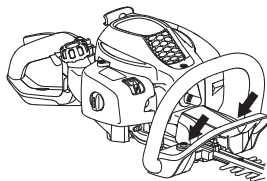

Sprawdź regularnie, czy elementy amortyzujące nie są pęknięte lub czy nie uległy deformacji. Sprawdź, czy elementy amortyzujące są całe i dobrze zamocowane.



OSTRZEŻENIE! Nadmierne wystawienie operatora na działanie wibracji może powodować uszkodzenia układu krążenia i układu nerwowego, szczególnie u ludzi z wadami krążenia. Zwróć się do lekarza, jeśli rozpoznasz u siebie symptomy dolegliwości somatycznych, których przyczyną może być wystawienie na nadmierne wibracje. Przykładem takich symptomów jest: drętwienie, utrata czucia, mrowienie, kłucie, ból, utrata sił, zmiany koloru skóry lub jej stanu. Symptomy te zazwyczaj są odczuwalne w palcach, dłoniach i nadgarstkach. Ryzyko wzrasta przy niskich temperaturach.

Tłumik



Zadaniem tłumika jest ograniczenie do minimum poziomu hałasu i odrzucanie spalin poza strefę pracy operatora. Tłumik wyposażony w katalizator zmniejsza również zawartość szkodliwych substancji w spalinach.



OGÓLNE ZASADY BEZPIECZEŃSTWA

W krajach o gorącym i suchym klimacie ryzyko powstawania pożarów jest duże. Dlatego niektóre tłumiki wyposażyliśmy w tzw. siatkę przeciwiskrową. Sprawdź, czy tłumik w Twojej maszynie ma taką siatkę.



Tłumik wymaga dokładnego stosowania się do instrukcji dotyczących kontroli, konserwacji i obsługi.

Nigdy nie używaj maszyny z uszkodzonym tłumikiem.



Sprawdź regularnie, czy tłumik jest dokładnie przymocowany do maszyny.



Jeśli tłumik w Twojej maszynie jest wyposażony w siatkę przeciwiskrową, należy ją regularnie czyścić. Zanieczyszczona siatka powoduje przegrzewanie się silnika, co może być przyczyną poważnych uszkodzeń.

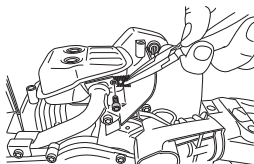

OSTRZEŻENIE! Tłumik z katalizatorem jest bardzo gorący zarówno podczas pracy, jak i zaraz po jej ukończeniu. Dotyczy to również pracy na biegu jałowym. Dotknięcie może spowodować oparzenie skóry. Należy pamiętać o zagrożeniu pożarowym!



OSTRZEŻENIE! Wewnątrz tłumika znajdują się substancje chemiczne mogące wywoływać choroby nowotworowe. W razie uszkodzenia tłumika unikaj styczności z tymi elementami.



OSTRZEŻENIE! Pamiętaj o tym, że: Spaliny silnikowe mają wysoką temperaturę, mogą zawierać iskry, które mogą się stać przyczyną pożaru. Nigdy nie włączaj maszyny w pomieszczeniach zamkniętych lub w pobliżu materiałów łatwopalnych!

Ostrze i osłona ostrza



Zewnętrzne strony ostrzy (1) są ukształtowane jak osłony ostrza. Osłona ostrza ma na celu chronić przed dotknięciem jakiegokolwiek częścią ciała do ostrzy.

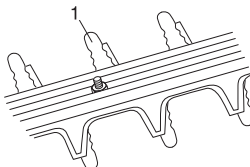

Sprawdź, czy osłona noży nie jest uszkodzona lub zdeformowana. Wymień zespół tnący, jeżeli jest wykrzywiony lub uszkodzony.

Bieg

Po zakończeniu pracy maszyną przekładnia jest gorąca. Nie dotykaj do przekładni, aby się nie oparzyć.

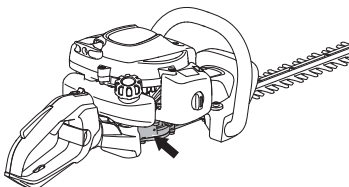

PRZYGOTOWYWANIE I OBCHODZENIE SIĘ Z PALIWEM

Zasady bezpieczeństwa - paliwo

Nigdy nie uruchamiaj maszyny, gdy:

- 1 Jeżeli rozlałeś paliwo na urządzenie. Wytrzyj ją i poczekaj, aż wyschną resztki benzyny.
- 2 Jeżeli oblałeś paliwem siebie lub swoje ubranie, zmień ubranie. Przerzyj te części ciała, które miały styczność z paliwem. Użyj wody i mydła.
- 3 Paliwo wycieka z maszyny. Regularnie sprawdzaj szczelność korka wlewowego i przewodów paliwowych.

Transport i przechowywanie

- Po zakończeniu pracy z nożycami do żywoplotu przed odłożeniem ich do przechowywania pozwól, aby ostygły.
- Maszynę i paliwo należy przechowywać i transportować w taki sposób, by w razie ewentualnego wycieku paliwa i powstania oparów nie zachodziło ryzyko występowania iskieł lub otwartego płomienia, np. w pobliżu maszyn i silników elektrycznych, kontaktów elektrycznych/przełączników prądu lub kotłów.
- Do przechowywania i transportowania paliwa należy używać pojemników specjalnie przeznaczonych do tego celu i zatwierdzonych.
- Przed odstawieniem maszyny na dłuższe przechowywanie należy opróżnić zbiornik paliwa. Dowiedz się na najbliższej stacji benzynowej, co należy zrobić z nie zużytym paliwem.
- Przed odstawieniem maszyny na dłuższe przechowanie należy ją dokładnie oczyścić i przeprowadzić kompletny serwis.
- Osłona transportowa osprzętu tnącego musi być zawsze zamontowana na czas transportu lub przechowywania maszyny.
- Na czas transportu maszynę należy zabezpieczyć.



OSTRZEŻENIE! Zachowuj ostrożność podczas obchodzenia się z paliwem. Pamiętaj o ryzyku pożaru, eksplozji, unikaj wdychania oparów.

Paliwo

UWAGA! Maszyna wyposażona jest w silnik dwusuwowy. Jako paliwo należy stosować wyłącznie mieszankę benzyny z olejem do dwusuwów. Dokładne odmierzenie ilości oleju gwarantuje uzyskanie mieszanki o prawidłowym składzie. W przypadku sporządzania małej ilości mieszanki nawet niewielkie zachwianie proporcji może znacznie wpłynąć na jej skład.



OSTRZEŻENIE! Paliwo i jego opary są bardzo łatwo palne. Wdychanie oparów paliwa lub kontakt paliwa ze skórą może doprowadzić do poważnych obrażeń. Zachowuj ostrożność i zapewnij dobrą wentylację podczas postępowania z paliwem.

Benzyna



UWAGA! Stosuj wyłącznie wysokogatunkową benzynę o liczbie oktanowej co najmniej 90 (RON), zmieszaną z olejem. Jeżeli posiadana maszyna wyposażona jest w katalizator (patrz rozdział "Dane techniczne") wolno stosować wyłącznie benzynę bezołowiową (wysokojakościową, zmieszaną z olejem). Benzyna ołowiowa spowoduje zniszczenie katalizatora.

Należy stosować benzynę dostosowaną do wymogów środowiska naturalnego, tzw. benzynę alkalitową, jeżeli taka jest dostępna.



- Zaleca się benzynę co najmniej 90-oktanową (RON). Stosowanie benzyny o liczbie oktanowej mniejszej niż 90 powoduje stukanie. Prowadzi to do przegrzania silnika, co może być przyczyną jego poważnego uszkodzenia.
- W przypadku pracy silnika na stale wysokich obrotach zaleca się stosowanie benzyny o wyższej liczbie oktanowej.

Olej do silników dwusuwowych

- W celu zapewnienia najlepszego rezultatu i najlepszych osiągnięć stosuj olej Universal, Universal powered by McCULLOCH do silników dwusuwowych, który jest specjalnie dostosowany do naszych silników dwusuwowych, chłodzonych powietrzem.
- Nigdy nie używaj oleju do dwusuwów przeznaczonego do chłodzonych wodą, przyczepnych silników do łodzi, czyli tzw. oleju do silników przyczepnych (oznaczonego TCW).
- Nigdy nie używaj oleju przeznaczonego do silników czterosuwowych.
- Niska jakość oleju lub zbyt bogata mieszanka benzyny z olejem może mieć negatywny wpływ na działanie katalizatora i na jego okres użytkowania.
- Olej taki stosuje się w proporcji

1:50 (2%) z olejem Universal, Universal powered by McCULLOCH do silników dwusuwowych.

1:33 (3%) z innymi olejami do chłodzonych powietrzem silników dwusuwowych, sklasyfikowanymi jako JASO FB/ISO EGB.

PRZYGOTOWYWANIE I OBCHODZENIE SIĘ Z PALIWEM

Benzyna, w litrach	Olej do silników dwusuwowych, w litrach	
	2% (1:50)	3% (1:33)
5	0,10	0,15
10	0,20	0,30
15	0,30	0,45
20	0,40	0,60

Sporządzanie mieszanki

- Mieszankę sporządzaj w czystym pojemniku, zatwierdzonym jako odpowiedni do przechowywania benzyny.
- Do naczynia nalej najpierw połowę benzyny przeznaczonej do sporządzenia mieszanki. Następnie dodaj do niej całą dawkę oleju. Wymieszaj dokładnie paliwo z olejem potrząsając pojemnikiem. Dolej pozostałą ilość benzyny.
- Przed każdorazowym nalaniem paliwa do zbiornika maszyny wymieszaj je dokładnie potrząsając kanistrem.

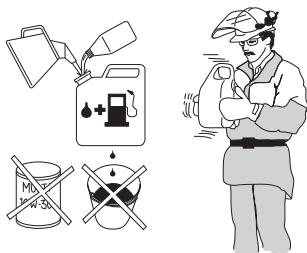

- Nie sporządzaj mieszanki w ilości większej niż to jest potrzebne do 1 miesięcznego użycia.
- Zbiornik paliwa nieużywanej przez dłuższy czas maszyny należy opróżnić i oczyścić.



OSTRZEŻENIE! Tłumik z neutralizatorem katalitycznym mocno się nagrzewa w trakcie pracy i po niej. Dotyczy to również biegu jałowego. Należy pamiętać o zagrożeniu pożarowym, zwłaszcza podczas wykonywania robót w pobliżu materiałów i oparów łatwopalnych.

Tankowanie



OSTRZEŻENIE! Podczas tankowania przestrzegaj następujących zasad, które zmniejszają ryzyko pożaru:

Nie pal i nie stawiaj niczego gorącego w pobliżu naczyń z paliwem.

Nigdy nie tankuj, gdy silnik jest uruchomiony.

Tankuj w miejscach o dobrej wentylacji. Nigdy nie tankuj maszyny w pomieszczeniach.

Przed przystąpieniem do tankowania, wyłącz silnik i odczekaj kilka minut aż ostygnie.

Korek wlewowy otwieraj ostrożnie, ponieważ wewnątrz zbiornika może panować nadciśnienie.

Po zatankowaniu dokładnie zakręć korek wlewowy.

Przed uruchomieniem maszyny przenieś ją na bezpieczną odległość od miejsca tankowania.

- Stosuj kanister z zabezpieczeniem przeciw przelewaniu paliwa.
- Oczyść korek wlewowy i powierzchnię wokół niego. Zanieczyszczenia dostające się do zbiornika mogą być przyczyną zakłóceń w pracy silnika.
- Zadbaj o to, aby paliwo było dobrze zmieszane potrząsając kanistrem przed zatankowaniem.

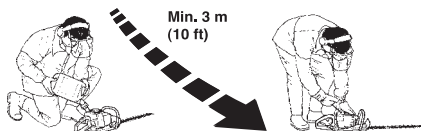

URUCHAMIANIE I WYŁĄCZANIE

Kontrola przed uruchomieniem



- Skontroluj teren pracy. Usuń przedmioty, które mogłyby zostać odrzucone spod maszyny podczas pracy.
- Sprawdź osprzęt tnący. Nigdy nie używaj noży, które są tępe, pęknięte lub uszkodzone.
- Sprawdź, czy stan techniczny maszyny jest w pełni zadawalający. Sprawdź, czy dokręcone są wszystkie śruby i nakrętki.
- Dopilnuj, by przekładnia była odpowiednio nasmarowana. Patrz wskazówki znajdujące się pod nagłówkiem Przekładnia.
- Sprawdź, czy osprzęt tnący zawsze zatrzymuje się na biegu jałowym.
- Używaj maszyny tylko zgodnie z jej przeznaczeniem.
- Dopilnuj, aby uchwyt i zespoły zabezpieczające maszyny były zawsze w porządku. Nigdy nie używaj maszyny, w której brakuje jakichkolwiek części lub która została przerobiona i nie jest w zgodzie z opisem technicznym.
- Zanim maszyna zostanie uruchomiona, wszystkie pokrywy muszą zostać prawidłowo zamontowane i nie mogą być uszkodzone.

Uruchamianie i wyłączenie



OSTRZEŻENIE! Przed uruchomieniem maszyny musi być zamontowana kompletna obudowa przekładni, gdyż w przeciwnym razie sprzęgło może się obluźzać i spowodować obrażenia.

Przed uruchomieniem silnika przenieś maszynę na odległość ok. 3 m od miejsca tankowania. Pamiętaj o tym, że noże mogą zacząć poruszać się z chwilą uruchomienia silnika. Dopilnuj, aby noże do niczego nie dotykały. Dopilnuj, aby na terenie pracy nie znajdowały się osoby niepowołane, gdyż w przeciwnym razie istnieje ryzyko narażenia ich na poważne obrażenia. Bezpieczna odległość wynosi 15 m.

Zimny silnik

(1) Dźwignia ssania



Wyciągnij dźwignię ssania do położenia włączenia.

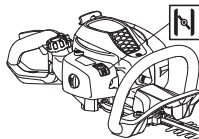

(2) Pompa paliwowa:



Naciskaj przesłonę oczyszczania powietrza do momentu, aż zacznie być napełniana paliwem (około 6 razy). Przesłona nie musi być całkowicie napełniona.

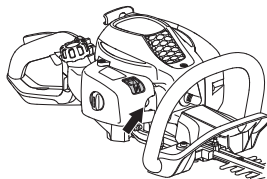

(3) Uruchamianie



Przyśnij korpus maszyny do ziemi lewą ręką (UWAGA! Nie stąpaj!). Ujmij uchwyt rozrusznika prawą ręką i ciągnij powoli, aż poczujesz opór (zazębenie rozrusznika), a następnie szarpnij szybko i energicznie. **Nigdy nie owijaj linki rozrusznika wokół dłoni.**



(4, 5)



Gdy silnik zaskoczy, bezzwłocznie przesun dźwignię ssania w położenie wyjściowe. Powtarzaj próby uruchomienia silnika aż do skutku.

UWAGA! Gdy dźwignia ssania zostanie pchnięta z powrotem na swoje oryginalne położenie, silnik pracuje z podwyższoną prędkością, tak zwane położenie rozruchowe, a ostre porusza się. Położenie rozruchowe jest zwalniane poprzez dławienie dźwigni przepustnicy.

UWAGA! Nie wyciągaj linki rozrusznika całkowicie i nie puszczaj jej nagle, gdy jest wyciągnięta. Może to spowodować uszkodzenie maszyny.

Ciepły silnik



Przyciśnij korpus maszyny do ziemi lewą ręką (UWAGA! Nie stopą!). Ujmij uchwyt rozrusznika prawą ręką i ciągnij powoli, aż poczujesz opór (zazębianie rozrusznika), a następnie szarpnij szybko i energicznie. **Nigdy nie owijaj linki rozrusznika wokół dłoni.**



Wyłączanie silnika

Silnik zostaje wyłączony w wyniku przestawienia wyłącznika w położenie "stop".

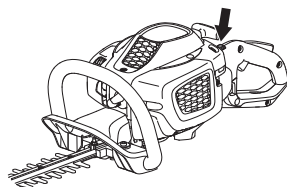

UWAGA!

Wyłącznik powraca samoczynnie w położenie "start". Dlatego przed przystąpieniem do montażu, kontroli oraz/lub konserwacji należy zawsze zdejmować nasadkę ze świecy zapłonowej w celu zapobieżenia niezamierzonemu uruchomieniu silnika.

Główne zasady pracy maszyną

WAŻNE!

W niniejszym rozdziale opisane zostały podstawowe zasady bezpieczeństwa obowiązujące podczas pracy nożycami do żywopłotów.

Jeżeli znajdziesz się w sytuacji, w której nie jesteś pewny prawidłowości dalszego sposobu postępowania, zasięgnij porady eksperta. Zwróć się do swojego dealera lub warsztatu obsługi technicznej.

Nie podejmuj się pracy, gdy uważasz, że nie masz wystarczających kwalifikacji.



OSTRZEŻENIE! Maszyna może spowodować poważne obrażenia. Przeczytaj dokładnie zasady bezpieczeństwa. Naucz się posługiwać maszyną.



OSTRZEŻENIE! Osprzęt tnący. Nie dotykaj osprzętu tnącego, zanim nie wyłączysz silnika.

Instrukcje bezpieczeństwa dotyczące otoczenia

- Nigdy nie pozwalaj używać maszyny dzieciom.
- Obserwuj, co dzieje się w otoczeniu i upewnij się, czy nie zachodzi ryzyko, że ludzie lub zwierzęta mogą zetknąć się z osprzętem tnącym.
- Dopilnuj, aby podczas pracy nikt nie zbliżał się na odległość mniejszą niż 15 m.
- Nigdy nie pozwalaj używać maszyny innej osobie nie upewniwszy się, że przyswoiła sobie ona treść Instrukcji obsługi.
- Nigdy nie pracuj stojąc na drabinie lub stolku, ani na żadnym podwyższeniu, które nie jest stabilne i nie zapewnia zachowania statecznej postawy podczas pracy.



- Pamiętaj o tym, że operator ponosi odpowiedzialność za wypadki i zagrożenie dla innych ludzi i ich własności

Instrukcje bezpieczeństwa podczas pracy



- Zawsze należy dbać o to, aby mieć bezpieczną i pewną pozycję przy pracy.
- Nigdy nie pozostawiaj urządzenia bez nadzoru, gdy uruchomiony jest silnik.
- Zawsze trzymaj maszynę dwoma rękoma. Trzymaj maszynę przed sobą.

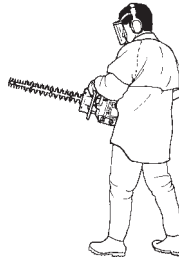

- Uważaj, aby podczas uruchamiania silnika nie dotknąć ręką lub nogą do osprzętu tnącego.



- Po wyłączeniu silnika trzymaj ręce i nogi z dala od osprzętu tnącego, dopóki noże całkowicie się nie zatrzymają.
- Uważaj na koniuszki gałęzi, które podczas cięcia mogą być odrzucane przez maszynę z dużą siłą.
- Nie tnij zbyt blisko ziemi. Kamienie i inne przedmioty mogą być odrzucane przez maszynę z dużą siłą.
- Skontroluj, czy w miejscu cięcia nie ma przewodów elektrycznych, gniazd owadów lub zwierząt, ani też przedmiotów, o które można byłoby uszkodzić osprzęt tnący, np. przedmiotów metalowych.
- W razie najechania na twardy przedmiot lub w razie powstania wibracji należy maszynę zatrzymać. Zdejmij przewód ze świecy zapłonowej. Sprawdź, czy maszyna nie jest uszkodzona. Napraw maszynę, jeśli została uszkodzona.

TECHNIKA PRACY

- Jeżeli podczas pracy coś przyczepi się do noży, należy najpierw wyłączyć silnik, odczekać do całkowitego zatrzymania się maszyny, zdjąć przewód ze świecy zapłonowej, a dopiero potem przystąpić do czyszczenia noży.

W przypadku zaklinowania ostrza, może ono być uwolnione poprzez włożenie klucza kombinowanego do obudowy przekładni. Wyjmij korek środka smarującego i włóż klucz kombinowany do przekładni, następnie obróć wstecz i w przód.

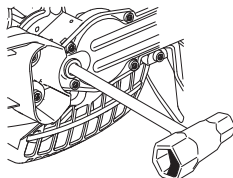

Instrukcje bezpieczeństwa po zakończeniu pracy



- Po zakończeniu pracy maszyną na osprzęt tnący należy zakładać osłonę transportową.
- Przed przystąpieniem do czyszczenia, naprawy lub przeglądu należy upewnić się, czy osprzęt tnący zatrzymał się. Zdejmij kabel zapłonowy ze świecy zapłonowej.
- Przystępując do naprawy osprzętu tnącego zakładaj zawsze solidne rękawice ochronne. Osprzęt tnący jest bardzo ostry i bardzo łatwo można się o niego skaleczyć.

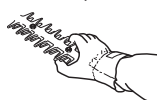

- Przechowuj maszynę w miejscu niedostępnym dla dzieci.
- Do napraw używaj wyłącznie oryginalnych części zamiennych.

Główne techniki pracy

- Przycinając boki żywopłotu wykonuj ruchy wahadłowe od dołu do góry.
- Dostosuj gaz do obciążenia, z jakim maszyna pracuje.
- Podczas strzyżenia żywopłotów silnik powinien być zwrócony w kierunku od żywopłotu.
- W celu zachowania jak najlepszej równowagi trzymaj maszynę możliwie najbliżej tułowia.

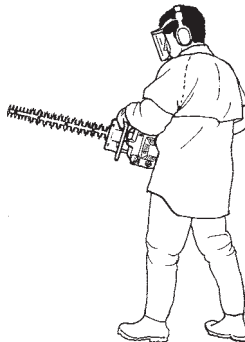

- Uważaj, aby nie dotykać czubkiem do ziemi.
- Nie wykonuj pracy pośpiesznie. Przesuwaj się wzdłuż żywopłotu w umiarkowanym tempie, aby równo go przystrzyżć.

ERGOLITE 6028

Tyłny uchwyt nożyc do żywopłotu może być ustawiony w pięciu pozycjach po wyciągnięciu zatrzasku. Patrz rysunek. W czasie ustawiania pozycji uchwytu, nożyce do żywopłotu muszą być wyłączone lub na biegu jałowym.

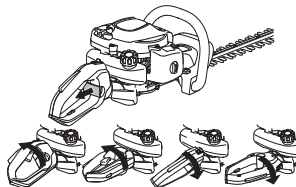

- Podczas pracy uchwyt zawsze powinien być skierowany w górę, bez względu na to, w jakim położeniu znajduje się maszyna.

Gaźnik

Regulacja obrotów biegu jałowego

Przed przystąpieniem do regulacji gaźnika konieczne jest oczyszczenie filtra powietrza i założenie jego pokryw. Upewnij się, że przepustnica nie jest w położeniu rozruchowym.

W razie potrzeby ustaw obroty biegu jałowego za pomocą śruby regulacyjnej biegu jałowego T. Przekręć najpierw śrubę T zgodnie z ruchem wskazówek zegara aż do momentu, gdy osprzęt tnący zacznie się poruszać. Następnie obróć śrubę w kierunku przeciwnym aż do zatrzymania się osprzętu tnącego. Obroty jałowe ustawione są prawidłowo, jeżeli silnik pracuje płynnie w każdym położeniu. Silnik powinien mieć pewien margines obrotów, tak aby osprzęt tnący nie zaczynał się poruszać natychmiast po naciśnięciu dźwigni gazu.

Zalecana prędkość obrotowa na biegu jałowym: Patrz rozdział Dane techniczne.

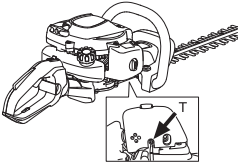

OSTRZEŻENIE! Jeżeli nie możesz ustawić obrotów biegu jałowego tak, aby osprzęt tnący nie obracał się, zwróć się do swojego dealera/warsztatu obsługi technicznej. Nie należy posługiwać się maszyną, dopóki nie zostanie prawidłowo wyregulowana lub naprawiona.

Tłumik



UWAGA! Niektóre tłumiki wyposażone są w katalizator. Patrz rozdział Dane techniczne w celu sprawdzenia, czy Twoja maszyna wyposażona jest w katalizator.

Tłumik przeznaczony jest do tłumienia hałasu i odrzucania gazów spalinowych poza strefę pracy operatora. Gazy spalinowe mają wysoką temperaturę, a znajdujące się w nich iskry mogą spowodować pożar, jeżeli skierowane zostaną w stronę materiałów suchych i łatwopalnych.

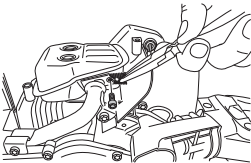

Niektóre typy tłumików są wyposażone w siatkę przeciwiskrową. Jeżeli w Twojej maszynie występuje taki typ tłumika, siatkę należy czyścić. Najlepiej jest to robić szczotką drucianą.

W tłumikach bez katalizatora siatka przeciwiskrowa powinna być czyszczona lub w razie potrzeby wymieniana raz w tygodniu. **Uszkodzoną siatkę należy wymienić.** Częste zatykanie siatki może oznaczać, że gaźnik jest niewłaściwie wyregulowany lub do benzyny dodano za dużo oleju.

W tłumikach z katalizatorem należy sprawdzać i ewentualnie czyścić siatkę raz w miesiącu. **Uszkodzoną siatkę należy wymienić.** Jeżeli siatka zapycha się często, może to oznaczać, że zmniejszona została efektywność działania katalizatora. Należy wówczas skontaktować się ze swoim dealerem w celu kontroli. W razie zapchania siatki maszyna nagrzewa się nadmiernie, co prowadzi do uszkodzenia cylindra i tłoka.

UWAGA! Nigdy nie używaj maszyny, której tłumik jest w złym stanie technicznym.



OSTRZEŻENIE! Tłumik z katalizatorem jest bardzo gorący zarówno podczas pracy, jak i zaraz po jej ukończeniu. Dotyczy to również pracy na biegu jałowym. Dotknięcie może spowodować oparzenie skóry. Należy pamiętać o zagrożeniu pożarowym!

Układ chłodzenia

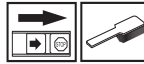

W celu uzyskania możliwie najniższej temperatury pracy maszyna wyposażona jest w układ chłodzenia.

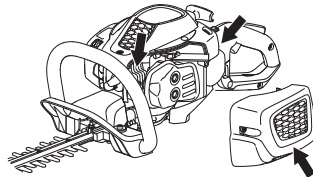

W skład układu chłodzenia wchodzi:

- 1 Żeberka chłodzące cylindra.
- 2 Osłona cylindra (doprowadza zimne powietrze do cylindra).
- 3 Wlot powietrza przez skrzynię korbową (wewnątrz zbiornika).

Elementy układu chłodzenia należy czyścić szczotką raz w tygodniu, lub gdy zachodzi potrzeba – częściej. Zanieczyszczony lub zatkany układ chłodzenia powoduje przegrzanie silnika maszyny, w konsekwencji czego następuje uszkodzenie cylindra i tłoka.

Świeca zapłonowa



Na stan świecy zapłonowej wpływa:

- Zła regulacja gaźnika.
- Złe proporcje składników mieszanki paliwowej (za dużo oleju lub niewłaściwy olej).
- Zanieczyszczony filtr powietrza.

Powyższe czynniki powodują osadzanie się nagaru na elektrodach świecy, co powoduje zakłócenia pracy silnika i trudności w jego uruchamianiu.

Jeżeli silnik maszyny nie osiąga właściwej mocy, występują trudności z jego uruchomieniem lub utrzymaniem wolnych obrotów, sprawdź najpierw stan świecy zapłonowej. Jeżeli elektrody świecy są zanieczyszczone, oczyść je i sprawdź, czy odstęp między nimi wynosi 0,5 mm. więcej należy wymienić po ok. miesiącu pracy lub w razie potrzeby – wcześniej.

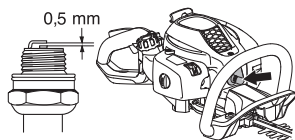

UWAGA! Stosuj wyłącznie świece zalecane przez producenta. Niewłaściwa świeca może być przyczyną zatarcia tłoka/cylindra. Dopilnuj, aby świeca zapłonowa była wyposażona w tzw. eliminator zakłóceń radiowych.

Filtr powietrza



Filtr powietrza należy regularnie czyścić z pyłu i zanieczyszczeń, aby nie dopuścić do:

- Złej pracy gaźnika
- Trudności w uruchamianiu silnika
- Zmniejszenia mocy silnika
- Przedwczesnego zużycia części silnika
- Zwiększenia zużycia paliwa

Filtr należy czyścić po każdych 25 godzinach pracy lub częściej, jeśli eksploatacja odbywa się w warunkach dużego zapylenia.

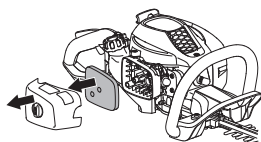

Czyszczenie filtra powietrza

Zdejmij pokrywę filtra powietrza, a następnie wyjmij filtr. Wyrmyj go dokładnie w ciepłej wodzie z mydłem. Pozostawić filtr do wyschnięcia a następnie go naoliwić zgodnie z instrukcją.

Całkowite oczyszczenie filtra po pewnym okresie użytkowania nie jest możliwe. Dlatego też filtr należy regularnie (w stałych odstępach czasu) wymieniać na nowy.

Uszkodzony filtr powietrza należy natychmiast wymienić na nowy.

Olejenie filtra powietrza

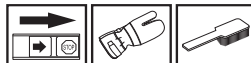

Należy stosować wyłącznie olej przeznaczony do filtrów, nr art. 531 00 92-48. Olej do filtrów zawiera rozpuszczalnik, dzięki czemu możliwe jest równomierne nasączenie filtra. Należy unikać kontaktu oleju ze skórą.

Umieść filtr w torbie plastikowej i nalej do niej olej przeznaczony do filtrów. Ugniataj torbę ręką, aby filtr został równomiernie nasączony. Wyciśnij filtr, nie wyjmując go z torby, a przed zamontowaniem filtra w maszynie wylej z niego nadmiar oleju. Nie należy nigdy stosować oleju silnikowego. Splywa on szybko na dno filtra i gromadzi się na jego spodzie.



Bieg



Na obudowie przekładni znajduje się korek otworu do uzupełniania środka smarnego. Nałóż smaru za pomocą smarownicy tłokowej i powtarzaj, co każde 25 godzin pracy. Używaj specjalnego smaru Husqvarna.

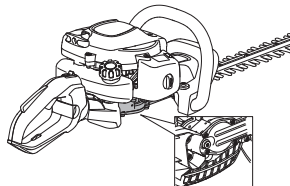

UWAGA! Przekładni nie należy napełniać smarem całkowicie. Smar ulega rozszerzalności pod wpływem ciepła powstającego podczas pracy maszyny. W przypadku całkowitego napełnienia smarem istnieje ryzyko uszkodzenia uszczelek i powstania wycieków smaru.

Z reguły nie trzeba wymieniać smaru w obudowie przekładni częściej niż przy okazji ewentualnej naprawy.

Zespół koszący

Sprawdź prawidłowość zamontowania śrub mechanizmu tnącego. Dokręć je momentem 7–10 Nm.

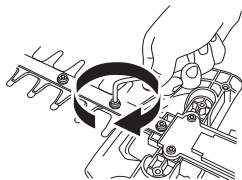

Czyszczenie i smarowanie



Przed i po użyciu maszyny oczyść zawsze noże z żywicy i soków roślinnych za pomocą środka czyszczącego 531 00 75-13 (UL22).

Sprawdź, czy krawędzie ostrzy nie są uszkodzone lub zdeformowane. Usuń wszelkie zadziory pilnikiem.

Sprawdź, czy ostrza poruszają się swobodnie. Wymnij korek smarowania na obudowie przekładni i włóż klucz kombinowany, następnie obróć go wstecz i do przodu.

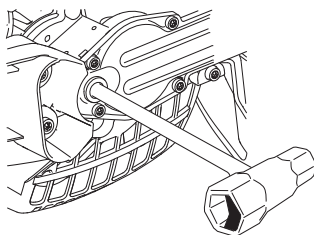

Powlecz belki nożowe specjalnym środkiem smarującym, nr art. 531 00 75-12 (UL 21), przed złożeniem maszyny na dłuższe przechowanie.

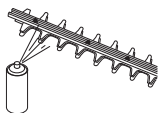

KONSERWACJA

Plan konserwacji

Poniżej zamieszczono listę czynności konserwacyjnych, które należy wykonywać przy maszynie. Większość punktów omówiona została w rozdziale Konserwacja. Użytkownikowi wolno wykonywać tylko te czynności konserwacyjne i serwisowe, które są opisane w niniejszej instrukcji obsługi. Większe i bardziej skomplikowane prace powinny być wykonywane w autoryzowanym warsztacie serwisowym.

Konserwacja	Zawsze przed użytkowaniem:	Po 40 godzinach użytkowania	Po 100 godzinach użytkowania
Oczyść zewnętrzne powierzchnie maszyny.	Po każdym użyciu maszyny		
Sprawdź, czy blokadą dźwigni gazu działa prawidłowo pod względem bezpieczeństwa.	X		
W celu zmniejszenia ryzyka pożaru konieczne jest czyszczenie tłumika, rury wydechowej i silnika z zabrudzeń, łaści, nadmiaru smaru i in.	X		
Sprawdź, czy wyłącznik działa prawidłowo.	X		
Sprawdź, czy noże nie poruszają się na biegu jałowym.	X		
Sprawdź, czy noże nie są uszkodzone i czy nie ma na nich śladów pęknięć lub innych uszkodzeń. Wymień noże w razie potrzeby.	X		
Sprawdź, czy osłona ostrza nie jest uszkodzona lub zdeformowana. Wymień ostrze, jeżeli jego osłona jest wykrzywiona lub uszkodzona.	X		
Wymień zespół tnący, jeżeli jest wykrzywiony lub uszkodzony.	X		
Sprawdź, czy osłona ręki nie jest uszkodzona. Wymień uszkodzoną osłonę.	X		
Sprawdź, czy śruby i nakrętki są dokręcone.	X		
Sprawdź, czy nie ma wycieków paliwa z silnika, zbiornika paliwa lub przewodów paliwowych.	X		
Oczyść filtr powietrza i naoliw go. Czyszczenie należy wykonywać częściej, jeśli eksploatacja odbywa się w warunkach dużego zapylenia.	(25 tim).		
Skontroluj rozrusznik oraz jego linkę.		X	
Sprawdź, czy amortyzatory gumowe nie są uszkodzone.		X	
Oczyść świecę zapłonową po stronie zewnętrznej. Wkręć ją i sprawdź odstęp między elektrodami. Ustaw odstęp tak, aby wynosił 0,5 mm lub wymień świecę zapłonową na nową. Dopilnuj, aby świeca zapłonowa była wyposażona w tzw. eliminator zakłóceń radiowych.		X	
Oczyść układ chłodzący maszyny.		X	
Oczyść gaźnik od zewnątrz oraz powierzchnię wokół niego.		X	
Nalóż smaru do obudowy przekładni. Należy to robić mniej więcej po każdych 25 godz. pracy maszyny.		X	
Sprawdź, czy śruby zespajające noże są prawidłowo dokręcone.		X	
Sprawdź i ewentualnie oczyść siatkę przeciwiskrową tłumika (dotyczy tylko tłumików z katalizatorem).		X	
Oczyść wnętrze zbiornika paliwa.			X
Sprawdź, czy filtr paliwa nie jest zanieczyszczony i czy na przewodzie giętkim paliwa nie ma pęknięć lub innych uszkodzeń. W razie potrzeby wymień je na nowe.			X
Sprawdź stan wszystkich przewodów elektrycznych i końcówek podłączeniowych.			X
Skontroluj stopień zużycia sprzęgła, sprężyn sprzęgła i bębna sprzęgła. W razie potrzeby oddaj maszynę do autoryzowanego warsztatu serwisowego w celu wymiany tych części.			X
Wymień świecę zapłonową. Dopilnuj, aby świeca zapłonowa była wyposażona w tzw. eliminator zakłóceń radiowych.			X

DANE TECHNICZNE

Dane techniczne

Dane techniczne	SUPERLITE 4528	ERGOLITE 6028
Silnik		
Pojemność cylindra, cm ³	21,7	21,7
Średnica cylindra, mm	32	32
Skok tłoka, mm	27	27
Obroty na biegu jałowym, obr./min	2800	2800
Zalecane maks. nadobroty, obr./min	9000	9000
Maks. moc silnika zgodnie z ISO 8893, kW/ obr./min	0,6/7800	0,6/7800
Tłumik z katalizatorem	Tak	Tak
Układ zapłonowy z regulacją obrotową	Tak	Tak
Układ zapłonowy		
Świeca zapłonowa	NGK CMR6A	NGK CMR6A
Odstęp między elektrodami świecy, mm	0,5	0,5
Układ zasilania/smarowania		
Pojemność zbiornika paliwa, litry	0,3	0,3
Masa		
Masa, bez paliwa, kg	4,8	5,0
Emisje hałasu		
(Patrz ad. 1)		
Poziom mocy akustycznej, mierzony dB(A)	100	100
Poziom mocy akustycznej, gwarantowany L _{WA} dB(A)	101	101
Poziomy głośności		
(patrz ad. 2)		
Poziom ciśnienia akustycznego równoważny temu, na który narażony jest użytkownik maszyny, mierzony zgodnie z normami: EN ISO 10517, db(A):	93	93
Poziom wibracji		
(patrz ad. 3)		
Równoważne poziomy drgań uchwytów (a _{hv,eq}), został zmierzony zgodnie z normami: EN ISO 10517, m/s ²		
Przedni/tylny uchwyt	3,5/4,4	4,1/4,2
Noże		
Typ	Dwustronny	Dwustronny
Długość (mm)	450	590
Prędkość jazdy kości/minut	4050	4050

Ad. 1: Emisję hałasu do otoczenia zmierzono jako moc akustyczną (L_{WA}), zgodnie z dyrektywą WE 2000/14/EG. Odnotowany poziom ciśnienia akustycznego dla maszyny został zmierzony z oryginalnym osprzętem tnącym, takim który daje najwyższy poziom hałasu. Różnica pomiędzy gwarantowanym a zmierzonym poziomem ciśnienia akustycznego wynika z tego, że poziom gwarantowany zawiera także rozproszenie w wynikach pomiaru oraz różnice pomiędzy różnymi typami maszyn tego samego modelu zgodnie z Dyrektywą 2000/14/EC.

Uwaga 2: Odnotowane dane dla równoważnego ciśnienia akustycznego maszyny mają typowe rozproszenie statystyczne (odchylenie standardowe) w wysokości 1 dB (A).

Uwaga 3: Odnotowane dane dla równoważnego poziomu wibracji mają typowe rozproszenie statystyczne (odchylenie standardowe) w wysokości 1 m/s².

DANE TECHNICZNE

Zapewnienie o zgodności z normami WE (Dotyczy tylko Europy)

Husqvarna AB, SE-561 82 Huskvarna, Szwecja, tel. +46-36-146500, niniejszym zapewnia, że nożyce do żywopłatów **McCULLOCH SUPERLITE 4528, ERGOLITE 6028**, począwszy od maszyn z numerami seryjnymi wypuszczanymi od 2011 roku (rok po którym następuje numer seryjny podany jest wyraźnie na tabliczce znamionowej), są zgodne z przepisami zawartymi w i DYREKTYWACH RADY:

- z 17 maja, 2006 „dotycząca maszyn” **2006/42/EC**
- dyrektywie **2004/108/EEC** z dn. 15 grudnia 2004 r., "dotyczącej kompatybilności elektromagnetycznej".
- dyrektywie **2000/14/EG** z dn. 8 maja 2000 r., "dotyczącej emisji hałasu do otoczenia". Ocena zgodności została przeprowadzona według załącznika V.

Odnośnie informacji dotyczących emisji hałasu patrz rozdział Dane techniczne. Zastosowano następujące normy: **EN ISO 12100-2:2009, CISPR 12:2007, EN ISO 10517:2009**

SMP Svensk Maskinprovning AB, Fyrisborgsgatan 3, SE-754 50 Uppsala, Szwecja, przeprowadził dobrowolną kontrolę homologacyjną na rzecz Husqvarna AB. Certyfikaty opatrzone są numerami:

SEC/11/2327, 01/094/017 – SUPERLITE 4528, ERGOLITE 6028

Huskvarna, 13 października 2011 r.



Bengt Frögelius, Szef ds. Rozwoju Produkcji (Autoryzowany przedstawiciel Husqvarna AB oraz osoba odpowiedzialna za dokumentację techniczną.)

OBJAŠNJENJE ZNAKOVA

Znakovi

UPOZORENJE! Nepravilnom ili nemarnom uporabom motorne škare za živicu postaju opasan alat i mogu prouzročiti ozbiljne ozljede te, u najgorem slučaju, smrt. Od iznimne je važnosti pročitati i shvatiti sadržaj ovih uputa za uporabu.



Pažljivo pročitajte priručnik i dobro shvatite sadržaj prije rukovanja strojem.



Uvijek upotrijebite:

- Odobrenu zaštitu protiv buke
- Odobrenu zaštitu vida



Ovaj proizvod se podudara sa važećim EZ uputama.



Uvijek nosite odobrene zaštitne rukavice.



Nosite cvrste cizme ili cipele protiv proklizavanja.



Stvaranje buke prema okuženju prema EC uputi. Jačina buke stroja se navodi u poglavlju Tehniški podaci kao i na naljepnici.



Paljenje; čok: Namjestite kontrolu čoka u čok poziciju.



Pumpica za gorivo.



Početne upute Pogledajte uputstva pod poglavljem Uključivanje i isključivanje.

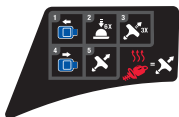

Ostali simboli/naljepnice koji su navedeni na stroju važe za specifične zahtjeve certifikata izvjesnih tržišta.

Motor se isključuje okretanjem zaustavnog prekidača u položaj isključenosti. PAŽNJA! Zaustavni prekidač automatski se vraća u položaj uključivosti. Kako biste spriječili slučajno pokretanje, morate ukloniti kapicu sa svjeće prilikom sklapanja, provjere i/ili održavanja motora.



Uvijek nosite odobrene zaštitne rukavice.



Redovno čišćenje je obvezno.



Vizualna provjera.



Zaštitne naočale ili vizir moraju se nositi.



Sadržaj

OBJAŠNJENJE ZNAKOVA

Znakovi 362

SADRŽAJ

Sadržaj 363

Prije paljenja obratite pažnju na sljedeće: 363

UVOD

Poštovani kupče! 364

ŠTO JE ŠTO?

Što je što? 365

OPĆENITA PRAVILA ZA SIGURNOST NA RADU

Važno 366

Osobna zaštitna oprema 366

Sigurnosna oprema stroja 367

RUKOVANJE GORIVOM

Sigurnost pri rukovanju s gorivom 370

Gorivo 370

Punjenje goriva 371

UKLJUČIVANJE I ISKLJUČIVANJE

Provjera prije pokretanja 372

Uključivanje i isključivanje 372

PRINCIP RADA

Općenite upute za rad 374

ODRŽAVANJE

Rasplinjač 376

Prigušivač 376

Rashladni sistem 376

Svjecica 377

Filter za zrak 377

Mjenjačka kutija 377

Rezni nastavak 378

Čišćenje i podmazivanje 378

Raspored održavanja 379

TEHNIČKI PODACI

Tehnički podaci 380

EC-uvjerenje o podudaranju 381

Prije paljenja obratite pažnju na sljedeće:

Pažljivo pročitajte priručnik.



UPOZORENJE! Dugotrajno izlaganje buci može uzročiti trajne ozljede sluha. Zato upotrijebijavajte stalno odobrene naušnice za zaštitu sluha.



UPOZORENJE! Ni u kojem slučaju ne smijete mijenjati originalni dizajn stroja bez da ste prethodno zatražili odobrenje od proizvođača. Uvijek koristite originalne rezervne dijelove. Neovlaštene promjene i/ili dodatni pribor mogu rezultirati ozbiljnim povredama ili čak smrću vozača ili drugih.



UPOZORENJE! Nepravilnom ili nemarnom uporabom motorne škare za živicu postaju opasan alat i mogu prouzročiti ozbiljne ozljede te, u najgorem slučaju, smrt. Od iznimne je važnosti pročitati i shvatiti sadržaj ovih uputa za uporabu.

Poštovani kupče!

Zahvaljujemo na odabiru proizvoda tvrtke McCulloch. Time postajete dio priče koja je počela davno, kad je McCulloch Corporation počela proizvoditi strojeve tijekom Drugog Svjetskog rata. Nakon što je 1949. god. McCulloch uveo prvu, laku pilu za jednu osobu, obrada drva će se zauvijek promijeniti.

Linija inovativnih motornih pila će se nastaviti tijekom desetljeća, a posao se proširio, prvo putem zrakoplova i kart motora tijekom 1950-ih, a zatim putem malih motornih pila tijekom 1960-ih. Kasnije, tijekom 1970-ih i 80-ih, trimeri i puhači su dodani u asortiman.

Danas, kao dio grupe Husqvarna, McCulloch nastavlja tradiciju snažnih motora, tehničkih inovacija i značajnih dizajna koji su naša obilježja više od pola stoljeća. Smanjenje potrošnje goriva, emisija i razine buke su nam najvažniji prioriteti, kao i poboljšanje sigurnosti i praktičnosti.

Nadamo se da ćete biti zadovoljni svojim strojem tvrtke McCulloch, jer je dizajniran tako da vam bude partner u nizu godina koje su pred vama. Slijedeći savjete o upotrebi, servisu i održavanju ovog priručnika o korištenju, njegov životni vijek se može produžiti. Ako vam zatreba stručna pomoć pri popravku ili servisu, upotrijebite Lokator servisa koji se nalazi na stranici www.mcculloch.biz.

McCulloch uvijek radi na tome da sve više razvije svoje proizvode i pridržava se prava što se tiče promjena kao što su n.pr. oblik i izgled bez prethodne obavijesti.

Ovaj priručnik možete preuzeti i na www.mcculloch.biz.

ŠTO JE ŠTO?

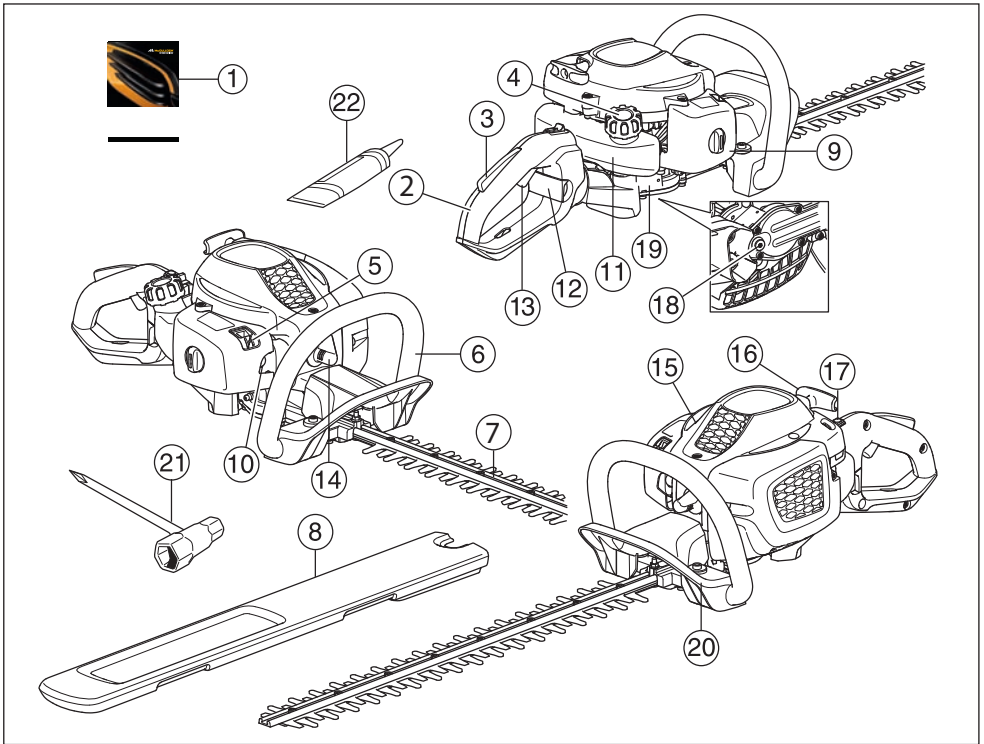

Što je što?

- | | |
|--------------------------|--|
| 1 Priručnik | 12 Blokada drške (ErgoLite 6028) |
| 2 Ručka | 13 Regulator gasa |
| 3 Osigurač gasa | 14 Kapica svjeće i svjećica |
| 4 Čep za gorivo | 15 Poklopac cilindra |
| 5 Poluga čoka | 16 Ručica za paljenje |
| 6 Prednja ručka | 17 Glavni prekidač |
| 7 Oštrica i štitnik pile | 18 Poklopac za punjenje maziva, oprema |
| 8 Prijenosni štitnik | 19 Mjenjačka kutija |
| 9 Pokrov filtra zraka | 20 Štitnik za ruku |
| 10 Pumpica za gorivo. | 21 Kombi ključ |
| 11 Spremnik goriva | 22 Tuba maziva |

OPĆENITA PRAVILA ZA SIGURNOST NA RADU

Važno

VAŽNO!

Stroj je namijenjen isključivo za rezanje grana i grančica.

Nikada nemojte koristiti stroj koji na bilo koji način ne odgovara originalnoj izvedbi.

Nikada nemojte koristiti stroj ako ste umorni, ako ste pili alkohol ili uzeli lijek koji djeluje na vaš vid, sposobnost rasuđivanja ili kretanje.

Nosite osobnu zaštitnu opremu. Pogledajte uputstva pod naslovom Osobna zaštitna oprema.

Nikada ne uporabite stroj prilikom ekstremnih okolnosti klime kao što su žestoka zima ili vrlo topla i/ili vlažna klima.

Nikada nemojte koristiti stroj koji je neispravan. Izvršavajte redovne provjere, održavanje i servis kao što je opisano u ovom priručniku. Neke od radnji održavanja i servisiranja može jedino izvesti kvalificirani stručnjak. Pogledajte uputstva pod naslovom Održavanje.

Svi pokrovi i štitnici moraju biti namješteni prije puštanja u rad. Kapa svječiće i vod za paljenje moraju biti ispravni kako bi se spriječio rizik od strujnog udara.



UPOZORENJE! Tijekom rada uređaj stvara elektromagnetsko polje. To polje u nekim slučajevima može ometati aktivne ili pasivne medicinske implantate. Radi smanjenja rizika od teških ili smrtonosnih ozljeda preporučujemo da se osobe s medicinskim implantatima posavjetuju s liječnikom i proizvođačem implantata prije rukovanja uređajem.



UPOZORENJE! Pokretanje motora u zatvorenom ili loše provjetrenom prostoru može prouzročiti smrt zbog gušenja ili trovanja ugljičnim monoksidom.



UPOZORENJE! Djeca ne smiju koristiti stroj niti boraviti u njegovoj blizini. Budući da je stroj opremljen zaustavnim prekidačem s oprugom i moguće ga je pokrenuti malom brzinom i silom na ručici pokretača, u određenim okolnostima čak i mala djeca mogu proizvesti dovoljnu silu za pokretanje stroja. To može rezultirati ozbiljnim ozljedama. Stoga uklonite kapicu svječiće ukoliko stroj nije pod strogim nadzorom.



UPOZORENJE! Neispravne oštrice mogu povećati rizik od nezgoda.

Osobna zaštitna oprema

VAŽNO!

Nepravilnom ili nemarnom uporabom motorne škare za živicu postaju opasan alat i mogu prouzročiti ozbiljne ozljede te, u najgorem slučaju, smrt. Od iznimne je važnosti pročitati i shvatiti sadržaj ovih uputa za uporabu.

Pri svakoj upotrebi stroja će se samo propisana osobna zaštitna oprema upotrijebiti. Osobna zaštitna oprema ne eliminiše rizik na ozljedu ali smanjuje posljedice ako se ozljeda dogodi. Zamolite prodavača motornih pila da vam pomogne izabrati opremu.



UPOZORENJE! Uvijek budite pozorni u zapažanju znakova upozorenja ili dovike kada se rabi zaštita sluha. Uvijek uklonite zaštitu sluha čim zaustavite motor.

ZAŠTITA SLUHA

Treba koristiti zaštitu sluha koja pruža dovoljno smanjenje buke.



ZAŠTITA VIDA

Odobrena zaštita vida se uvijek mora uporabiti. Pri rabljenju vizira istovremeno se mora rabiti odobrene zaštitne naočale. Odobrene zaštitne naočale su takve koje ispunjavaju standard ANSI Z87.1 za SAD ili EN 166 za EU-države.



RUKAVICE

Kada je potrebno, uvijek nosite rukavice, na pr. pri namještanju rezne opreme.



ČIZME

Nosite cvrste cizme ili cipele protiv proklizavanja.



OPĆENITA PRAVILA ZA SIGURNOST NA RADU

ODJEĆA

Nosite odjeću načinjenu od čvrstih vlakana i izbjegavajte opuštenu odjeću koja može zapeti na grane i grmove. Uvijek nosite čvrste duge hlače. Ne nosite nakit, kratke hlače ili sandale i ne hodajte bosu. Učvrstite kosu tako da je iznad ramena.

PRIBOR ZA PRVU POMOĆ

Uvijek imajte kutiju za prvu pomoć pri ruci.



Sigurnosna oprema stroja

Ovaj odjeljak objašnjava razne sigurnosne mjere stroja, kako one rade i što trebate uraditi kako biste mogli vršiti osnovni pregled i održavanje koji su potrebni da bi pila radila sigurno. Pogledajte poglavlje Što je što?, da biste vidjeli gdje se ti dijelovi nalaze na Vašem stroju.

Životni vijek stroja se može skratiti a opasnost od nezgoda povećati ako se održavanje stroja ne vrši na pravi način i ako se opravke ne vrše stručno. Ako trebate dodatna obavještenja, potražite savjet kod najbliže radionice za popravke.

VAŽNO!

Specijalan tečaj je potreban za servisiranje i popravak stroja. To se naročito odnosi na sigurnosnu opremu stroja. Ukoliko Vaš stroj ne prođe na kojem od dolje opisanih provjera, odnesite ga svom serviseru. Kada kupite neki od naših proizvoda mi Vam jamčimo mogućnost profesionalnog popravka i servisa. Ukoliko prodavač koji Vam je prodao stroj nije zadužen i za servisiranje, pitajte ga za adresu najbližeg serviseru.



UPOZORENJE! Nikada nemojte upotrijebiti stroj sa neispravnom sigurnosnom opremom. Vršite provjere i održavajte stroj prema uputama opisanim u ovom odlomku. Ukoliko Vaš stroj ne prodje na kojoj od ovih provjera, obratite se Vašem serviseru radi opravke.

Gumb za gas

Gumb za gas je napravljen tako da spriječi neplanirani rad kontrole gasa. Kada pritisnete gumb (A) (kada uhvatite ručku) oslobodit će se okidač (B). Kada otpustite ručku, okidač gasa i gumb gasa će se vratiti na svoje prijašnje položaje. Ta akcija je kontrolirana s dvije odvojene povratne opruge. To znači da je kontrola gasa automatski zaključana na prazan hod.

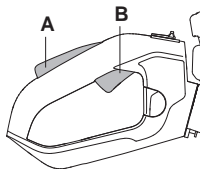

Provjerite da li je kontrola gasa stavljena na prazan hod prije nego otpustite gumb za gas.

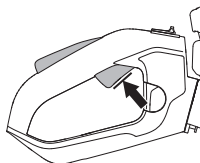

Pritisnite gumb za gas i provjerite da li se vratio u svoj prvobitni položaj nakon što ste ga otpustili.

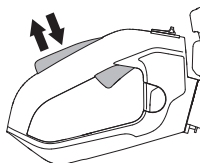

Provjerite da li se kontrola gasa i gumb gasa kreću neometano i da li povratne opruge rade ispravno.

Pogledajte upute pod naslovom Pokretanje. Pokrenite motorne škare za živicu i primijenite puno ubrzanje. Otpustite okidač ubrzivača i provjerite jesu li oštrice u potpunosti zaustavljene i nepomične. Ako se oštrice okreću kada se okidač ubrzivača nalazi u položaju za prazni hod, potrebno je izmijeniti postavke praznog hoda rasplinjača. Pogledajte upute pod naslovom Održavanje.

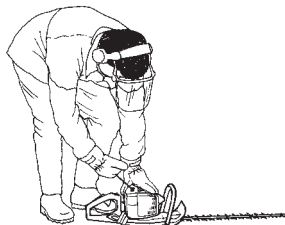

OPĆENITA PRAVILA ZA SIGURNOST NA RADU

Glavni prekidač

Koristite glavni prekidač da biste isključili motor.

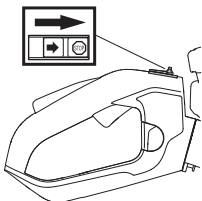

Upalite motor i provjerite da li se motor zaustavlja kada pritisnete glavni prekidač u stop položaj. Zaustavni prekidač automatski se vraća u položaj uključenosti. Kako biste spriječili slučajno pokretanje, morate ukloniti kapicu sa svjećice prilikom sklapanja, provjere i/ili održavanja motora.

Štitnik za ruku



Štitnik za ruku sprječava dodir ruku s pokretnim oštricama, npr. kada operater izgubi nadzor nad prednjom ručkom.

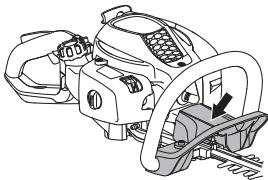

Štitnik za ruku treba biti pravilno namješten.

Štitnik za ruku ne smije biti oštećen.

Sistem za smanjivanje vibracija



Vaš stroj je opremljen sa sistemom za smanjivanje vibracija čija je svrha da umanjí vibracije i olakša rad.

Strojev sistem za smanjivanje vibracija, smanjuje vibracije koje se od motora i lanca kreću prema ručkama stroja.

Blok motora, uključujući oštrice, postavljen je na ručki pomoću četiri gumena umetka.

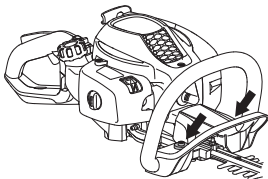

Redovno provjeravajte da li su se pojavile pukotine ili nepravilnosti na napravi za smanjivanje vibracija. Provjerite amortizere radi mogućih oštećenja ili iskrivljenja.



UPOZORENJE! Dulja izloženost vibracijama može prouzročiti ozljede živaca ili krvnih žila ljudima s cirkulatornim problemima. Potražite liječničku pomoć ukoliko osjetite fizičke simptome koji mogu upućivati na preizloženosť vibracijama. Primjeri takvih simptoma su umrtvljenost, nedostatak osjećaja, "škakljanje", "trnci", bol, manjak ili smanjena snaga, promjene u boji kože. Ovi simptomi se uglavnom pojavljuju u prstima, rukama ili zglobovima. Opasnost se može povećati pri niskim temperaturama.

Prigušivač

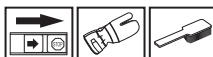

Prigušivač je napravljen tako da smanji buku na minimum i da udalji ispušne pare od korsnika. Ispušni lonac, opremljen katalizatorom, namijenjen je smanjenju štetnih ispušnih plinova.



U zemljama sa toplom i suhom klimom rizik od vatre je očigledan. Zbog toga smo neke ispušne lonce opremili mrežicom za iskre. Provjerite da li je vaš ispušni lonac opremljen takvom mrežicom.



Za prigušivače je veoma važno da se slijedi uputstva o provjeri, održavanju i servisiranju.

Nikada nemojte koristiti stroj sa neispravnim prigušivačem.



Redovno provjeravajte da li je prigušivač sigurno pričvršćen na stroju.



OPĆENITA PRAVILA ZA SIGURNOST NA RADU

Ukoliko je prigušivač na Vašem stroju opremljen sa mrežicom za sprečavanje iskri, mora se mrežicu redovno čistiti. Začepljena mrežica će uzrokovati pregrijavanje motora što može izazvati ozbiljan kvar motora.

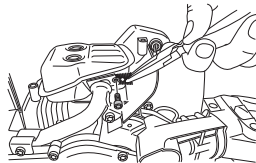

UPOZORENJE! Ispušni lonac sa katalizatorom prilikom uporabe postane izuzetno vruć. Ovo važi i prilikom praznog hoda. Dotaknuće može izazvati ozljede opeknuća kože. Budite oprezni što se tiče rizika od vatre!



UPOZORENJE! Unutarnjost ispušnog lonca sadrži kemikalije koje mogu biti kancerogene. Izbjegavajte dodir elementima u slučaju oštećenog ispušnog lonca.



UPOZORENJE! Imajte na umu da: Ispušne pare iz motora su vruće i mogu sadržavati iskre koje mogu izazvati požar. Nikada nemojte upaliti stroj u zatvorenoj prostoriji ili blizu zapaljivog materijala!

Oštrica i štitnik pile



Vanjski dio oštrica (1) oblikovan je kao štitnik pile. Štitnik pile služi za zaštitu bilo kojeg dijela tijela od dodira s oštricama.

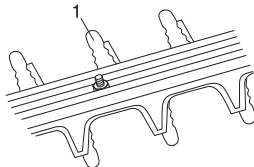

Štitnik oštrice ne smije biti oštećen ili iskrivljen. Zamijenite savijeni ili oštećeni rezni nastavak.

Mjenjačka kutija

Mjenjačka kutija se zagrije prilikom rada stroja. Kako biste spriječili opekline, ne dodirujte mjenjačku kutiju.

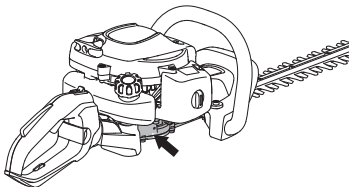

UKOVANJE GORIVOM

Sigurnost pri rukovanju s gorivom

Nikada nemojte paliti stroj ako:

- 1 Ukoliko ste prolili gorivo po njemu. Obrišite to što je proliveno i dopustite da ostatak ispari.
- 2 Ukoliko ste prolili gorivo po sebi ili po Vašoj odjeći, promijenite odjeću. Operite dijelove tijela koji su bili u dodiru sa gorivom. Uporabi sapun i vodu.
- 3 Ukoliko curi gorivo iz stroja. Redovno provjeravajte da li curi iz čepa za gorivo i cijevi za gorivo.

Prijevoz i skladištenje

- Obrezač živice treba prije pohrane pustiti da se ohladi.
- Skladištite i prevozite stroj i gorivo tako da bilo kakvo curenje ili isparavanje goriva ne dođe u dodir s iskrama ili otvorenim plamenom. Na primjer, elektromotorima, prekidačima, grijačima i sl.
- Kada skladištite i prevozite gorivo, koristite samo odobrene spremnike za gorivo.
- Kada skladištite stroj na dulje vrijeme, ispraznite spremnik. Provjerite kod lokalne benzinske crpke kako odložiti višak goriva.
- Pripazite da je stroj dobro očišćen i da je potpuno servisiranje izvršeno prije dugotrajnog skladištenja.
- Prijevozni štitnik rezne opreme uvijek mora biti namješten prilikom prijevoza ili skladištenja.
- Osigurajte stroj tijekom transporta.



UPOZORENJE! Budite jako oprezni pri rukovanju gorivom. Imajte na umu opasnost od vatre, eksplozije i udisanja ispušnih plinova.

Gorivo

PAŽNJA! Stroj je opremljen sa dvotaktnim motorom i uvijek se mora koristiti mješavina benzina i ulja za dvotaktne motore. Važno je da dobro odmjerite količinu ulja koja treba biti pomiješana kako biste osigurali ispravnu mješavinu. Pri miješanju manjih količina goriva, čak i manje greške mogu znatno utjecati na odnos mješavine.



UPOZORENJE! Gorivo i pare goriva su visoko zapaljivi te mogu izazvati ozbiljne ozljede u slučaju inhalacije ili kontakta s kožom. Iz tog razloga pažljivo rukujete gorivom i budite sigurni da postoji odgovarajuća ventilacija.

Benzin



PAŽNJA! Uvijek koristite kvalitetnu mješavinu benzina/ulja od najmanje 90 oktana (RON). Kada stroj raspolaže s katalitičkim pretvaračem (pogledajte odjeljak Tehničke karakteristike), uvijek koristite kvalitetnu mješavinu bezolovnog benzina/ulja. Olovni benzin će uništiti katalitički pretvarač.

gdje postoji gorivo koje štedi okoliš, tkz. Akilatni benzin, takav se treba rabiti.



- Najniži preporučeni broj oktana je 90 (RON). Ako motor pokrećete na nižem stupnju oktana od 90, može doći do "kuckanja". To će dovesti do povećanja temperature motora, te ozbiljnih oštećenja motora.
- Kada stalno radite velikim brojem okretaja, preporučuje se viši oktanski broj.

Dvotaktno ulje

- Za optimalne rezultate koristite Universal, Universal powered by McCULLOCH ulje za dvotaktne motore, koje je posebno proizvedeno za naše dvotaktne motore sa zračnim hlađenjem.
- Nikada ne koristite ulje za dvotaktne motore za vanjske motore s vodenim hlađenjem, koje se ponekad naziva ulje za vanjske motore (ili TCW).
- Nikada nemojte koristiti ulje za četverotaktne motore.
- Niska kakvoća ulja ili prebogata mješavina ulja/goriva može ugroziti funkciju katalitičkog pretvarača i umanjiti njegov radni vijek.
- Omjer mješanja
1:50 (2%) Universal, Universal powered by McCULLOCH uljem za dvotaktne motore.
1:33 (3%) s drugim uljima namijenjenim za dvotaktne motore sa zračnim hlađenjem klasificirane za JASO FB/ISO EGB.

Benzin, lit.	Dvotaktno ulje, lit.	
	2% (1:50)	3% (1:33)
5	0,10	0,15
10	0,20	0,30
15	0,30	0,45
20	0,40	0,60

UKLOPIŠĆE GORIVOM

Mješanje

- Uvijek mješajte benzin i ulje u čistoj posudi namjenjenoj za gorivo.
- Uvijek počnite tako da prvo natočite pola količine benzina kojeg namjeravate koristiti. Nakon toga dodajte cijelu količinu ulja. Promiješajte (protresite) mješavinu. Dodajte preostali benzin.
- Dobro promiješajte (protresite) mješavinu goriva prije uljevanja u spremište za gorivo na stroju.



- Nikada nemojte miješati više od mjesečne potrošnje goriva.
- Ukoliko stroj ne bude bio korišten duže vrijeme, spremište za gorivo bi trebalo isprazniti i očistiti.



UPOZORENJE! Katalizatorski prigušivač postane veoma vreo prilikom upotrebe kao i nakon zaustavljanja. Ovo važi i prilikom vožnje praznog hoda. Upoznaj se s opasnošću od požara naročito u prilikom rabljenja u blizini zapaljivih tvari ili pare.

Punjenje goriva



UPOZORENJE! Sljedeće mjere opreznosti smanjit će opasnost od požara:

Nemojte pušiti i ne stavljajte tople predmete u blizinu goriva.

Uvijek isključite motor prije punjenja.

Napunite gorivom u dobro prozračenom području. Nikada nemojte stroj puniti gorivom u zatvorenom prostoru.

Zaustavite motor i pustite ga da se ohladi nekoliko minuta prije ponovnog punjenja.

Pri punjenju goriva polako otvorite poklopac na spremištu za gorivo tako da se pritisak, ukoliko ga ima, polako smanji.

Pažljivo zavrnite poklopac za spremište za gorivo nakon punjenja.

Prije pokretanja uvijek odmaknite stroj sa mjesta na kojem puniti gorivo.

- Koristite spremnik goriva s protuprelivnim ventilom.
- Očistite oko poklopca spremnika. Prljavština u spremniku ometa rad.
- Osigurajte da je gorivo dobro pomiješano trešnjom spremnika prije punjenja stroja.

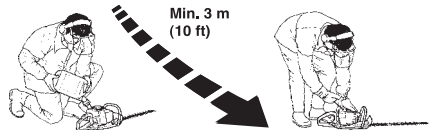

UKLJUČIVANJE I ISKLJUČIVANJE

Provjera prije pokretanja



- Provjerite radno područje. Uklonite sva tijela koja mogu biti izbačena strojem.
- Provjerite rezni nastavak. Nikada ne koristite tupe, napuknute ili oštećene oštrice.
- Provjerite je li stroj u optimalnom radnom stanju. Provjerite zategnutost svih matrica i vijaka.
- Redovito podmazujte mjenjačku kutiju. Pogledajte upute pod naslovom Mjenjačka kutija.
- Rezni nastavak se uvijek treba zaustaviti kada je motor u praznom hodu.
- Stroj koristite samo u propisane svrhe.
- Ručka i sigurnosna oprema trebaju biti u ispravnom stanju. Nikada ne koristite stroj kojem nedostaju dijelovi ili ako je modificiran izvan navedenih karakteristika.
- Svi poklopci moraju biti ispravno namješteni i bespriječni prije pokretanja stroja.

Uključivanje i isključivanje



UPOZORENJE! Cijela mjenjačka kutija mora biti namještena prije pokretanja stroja, inače bi se spojka mogla otpustiti i prouzročiti ozbiljne ozljede.

Prije pokretanja, uvijek udaljite stroj oko 3 metra od mjesta za punjenje goriva. Stroj postavite na čvrstu površinu. Imajte u vidu da se oštrice mogu početi okretati nakon pokretanja stroja. Osigurajte da oštrice ne dođu u dodir s bilo kojim predmetima. Neovlaštene osobe udaljite iz radnog područja, kako biste spriječili rizik od ozbiljnih ozljeda. Rastojanje sigurnosti je 15 metara.

Hladan motor

(1) Poluga čoka



Namjestite kontrolu čoka u čok poziciju.

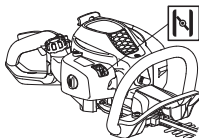

(2) Pumpica za gorivo:



Pritisćite membranu (oko 6 puta) za pročišćenje zraka dok u nju ne počne utjecati gorivo. Membrana ne treba biti potpuno napunjena.

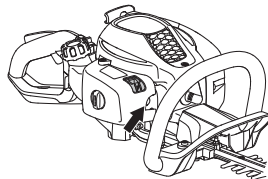

(3) Paljenje



Pritisnite lijevom rukom tijelo stroja na tlo (OBAVIJEST! Ne koristite nogu!). Primite startnu ručicu desnom rukom i polako povucite startno užde dok ne osjetite malo otpora, (zahvatač uhvati kotur startera) zatim naglo povucite užde. **Nikad ne omotavajte startno užde oko šake.**



(4, 5)



Namjestite kontrolu prigušnice u početni položaj čim se motor uključi i nastavite s pokušajima dok ne pokrenete motor.

PAŽNJA! Kada se kontrola čoka vrati u svoj početni položaj, motor radi s povećanom brzinom, u takozvanom položaju početnog gasa, a oštrice se potom pomiču. Položaj početnog gasa otpušta se dodavanjem gasa pomoću ručice.

PAŽNJA! Nemojte ispustiti ručicu za paljenje nakon što ste je potpuno izvukli van jer to može oštetiti stroj.

UKLJUČIVANJE I ISKLJUČIVANJE

Topli motor



Pritisnite lijevom rukom tijelo stroja na tlo (OBAVIJEST! Ne koristite nogu!). Primate startnu ručicu desnom rukom i polako povucite startno uže dok ne osjetite malo otpora, (zahvatač uhvati kotur startera) zatim naglo povucite uže. **Nikad ne omotavajte startno uže oko šake.**



Isključivanje

Motor se isključuje okretanjem zaustavnog prekidača u položaj isključenosti.

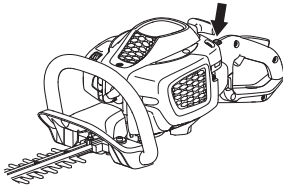

PAŽNJA!

Zaustavni prekidač automatski se vraća u položaj uključenosti. Kako biste spriječili slučajno pokretanje, morate ukloniti kapicu sa svječiće prilikom sklopanja, provjere i/ili održavanja motora.

PRINCIP RADA

Općenite upute za rad

VAŽNO!

U ovom odjeljku iznose se osnovne mjere sigurnosti za rad s motornim škarama za živicu.

Ukoliko dođete u situaciju gdje niste sigurni što napraviti, upitajte stručnjaka. Stupite u dodir s zastupnikom ili servisierom.

Izbjegavajte sav posao za kojeg smatrate da niste u mogućnosti izvršiti.



UPOZORENJE! Stroj može prouzročiti ozbiljne ozljede. Pažljivo pročitajte sigurnosne upute. Naučite upravljati strojem.



UPOZORENJE! Rezni alat. Isključite motor prije dodirivanja alata.

Sigurnosne upute u vezi s okolinom

- Djeca nikada ne smiju koristiti stroj.
- Prije paljenja stroja, obratite pažnju na to da u blizini nema ljudi ili životinja koji bi mogli doći u opasnost ili u kontakt sa opremom za rezanje.
- Dok radite sa strojem, sve osobe trebaju biti udaljene najmanje 15 m.
- Nikada ne dozvolite drugim osobama da koriste stroj prije nego ste sigurni da su razumjeli sadržaj uputa za uporabu.
- Nikada ne radite s ljestvi, stolica ni drugih uzdignutih položaja, koji nisu u potpunosti sigurni.



- Imajte u vidu da je korisnik odgovoran za nesreće ili ugrožavanje drugih ljudi ili njihove imovine.

Sigurnosne upute za rad



- Uvijek osigurajte siguran i stabilan radni položaj.
- Ne ostavljajte uključeni stroj bez nadzora.
- Stroj uvijek držite objema rukama. Stroj držite ispred tijela.

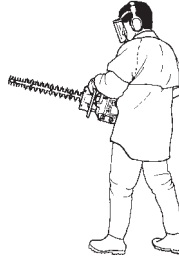

- Pazite da vam ruke i stopala ne dođu u blizinu reznog nastavka prilikom rada motora.



- Kada je motor isključen, udaljite ruke i stopala od reznog nastavka dok se isti u potpunosti ne zaustavi.
- Pripazite na panjeve ili grane koje stroj može izbaciti prilikom rezanja.
- Ne upravljajte strojem preblizu tla. Postoji opasnost od izbacivanja kamenja i drugih predmeta.
- Provjerite postojanje stranih tijela u radnom području, kao što su naponski kabeli, insekti i životinje, itd., ili druga tijela, poput metalnih predmeta, koja mogu oštetiti rezni nastavak.
- Odmah zaustavite stroj u slučaju udara u strano tijelo ili vibriranja stroja. Odvojite visokonaponski kabel od svječiće. Provjerite eventualna oštećenja stroja. Po potrebi popravite.
- U slučaju zaglavljenja stranih tijela u oštricama prilikom rada, isključite motor i pričekajte da se u potpunosti zaustavi prije čišćenja oštrica. Odvojite visokonaponski kabel od svječiće.

PRINCIP RADA

Ako se oštrice zaglave, moguće ih je otpustiti umetanjem kombiniranog ključa u mjenjačku kutiju. Uklonite čep za podmazivanje i umetnite kombinirani ključ u kućište te ga okrećite naprijed i natrag.

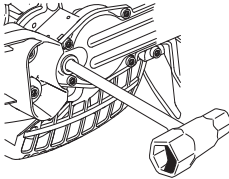

Sigurnosne upute po završetku rada



- Štitnik za prijenos mora uvijek biti namješten na rezni nastavak kada stroj nije u uporabi.
- Prije čišćenja, popravljanja ili pregleda stroja, rezni nastavak mora biti u potpunosti zaustavljen. Odvojite visokonaponski kabel od svjećice.
- Uvijek koristite radne rukavice prilikom popravaka reznog nastavka. Nastavak je izuzetno oštar i lako može prouzročiti posjekotine.



- Stroj pohranite izvan dosega djece.
- Za popravak koristite samo originalne rezervne dijelove.

Osnovna tehnika čišćenja

- Prilikom obrezivanja bočnih grana radite odozdo prema gore.
- Postavka ubrzivača mora odgovarati opterećenju.
- Prilikom obrezivanja živice, motor uvijek treba biti okrenut od živice.
- Držite stroj što bliže tijelu, kako biste ostvarili najbolju ravnotežu.

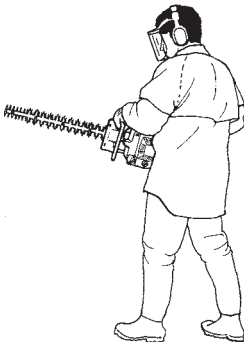

- Vrh ne smije dodirivati tlo.
- Ne žurite i radite polako dok sve grane nisu potpuno odrezane.

ERGOLITE 6028

Stražnja ručka trimera za živicu može se postaviti u pet položaja izvlačenjem drške. Pogledajte sliku. Nakon što se ručka prilagodi, trimer za živicu mora biti u stanju mirovanja ili se ne kretati.

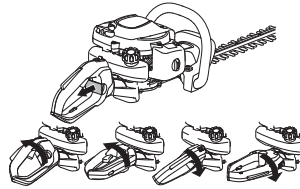

- Prilikom rada, drška mora uvijek biti okrenuta nagore bez obzira na položaj motornih škara za živicu.

Rasplinjač

Ugađanje brzine okretaja u praznom hodu

Prije bilo kakvog podešavanja, filter zraka mora biti čist, a poklopac cilindra namješten. Osigurajte da je početni položaj gasa van pogona.

Pomoću T vijka za podešavanje namjestite prazni hod, ako je potrebno. Najprije okrenite T vijak udesno dok se rezni nastavak ne počne okretati. Tada okrećite, u smjeru suprotnom kazaljci na satu dok se rezna oprema ne prestane pomicati. Prazni hod je pravilno podešen kada motor ujednačeno radi u bilo kojem položaju. Brzina praznog hoda trebala bi biti znatno ispod brzine pri kojoj se rezna oprema počinje pomicati.

Preporučeni broj okretaja u praznom hodu: Pogledajte poglavlje Tehnički podaci.

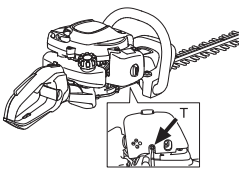

UPOZORENJE! Ukoliko se ne može podesiti broj okretaja u praznom hodu tako da se rezna oprema zaustavi, stupite u dodir sa servisom. Ne koristite stroj ukoliko nije pravilno podešen ili popravljen.

Prigušivač



PAŽNJA! Neki ispušni lonci su opremljeni katalizatorom. Vidite poglavlje Tehnički podaci da bi saznali je li Vaš stroj opremljen katalizatorom.

Prigušivač je napravljen da bi smanjio buku i udaljio ispušne plinove od korisnika pile. Ispušni plinovi su vrući i mogu sadržavati iskre koje mogu započeti vatru ako su usmjerene prema suhom i zapaljivom materijalu.

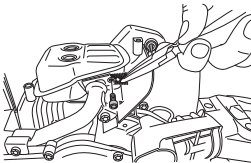

Neki prigušivači opremljeni su specijalnom mrežicom za sprečavanje iskri. Ako vaš stroj ima takvu vrstu prigušivača, potrebno je čistiti mrežicu. To možete učiniti sa čeličnom četkom.

Na ispušnim loncima bez katalizatora mrežicu čistite jednom tjedno ili zamijenite ako je potrebno. **Ako je mrežica oštećena, obavezno je zamijenite.** Ako je mrežica često

zablokirana, to može značiti da je rasplinjač neispravno postavljen ili da je previše ulja pomiješano s benzinom.

Na ispušnim loncima s katalizatorom mrežicu provjeravajte i, po potrebi, čistite jednom mjesečno. **Ako je mrežica oštećena, obavezno je zamijenite.** Ukoliko je mrežica često blokirana, to može biti znak neispravnosti katalizatora. Stupite u dodir s Vašim servisom radi provjere. Blokirana mrežica će uzrokovati pregrijavanje motora i oštećenje cilindra i klipa.

PAŽNJA! Nikada ne koristite stroj s neispravnim ispušnim loncem.



UPOZORENJE! Ispušni lonac sa katalizatorom prilikom uporabe postane izuzetno vruć. Ovo važi i prilikom praznog hoda. Dotaknuće može izazvati ozljede opeknuća kože. Budite oprezni što se tiče rizika od vatre!

Rashladni sistem

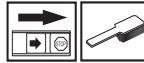

Stroj je opremljen s rashladnim sistemom kako bi se održala najniža moguća temperatura za vrijeme rada.

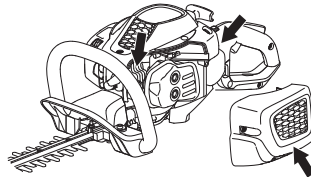

Rashladni sistem sastoji se od:

- 1 Proreza za hlađenje na cilindru.
- 2 Poklopca cilindra (omogućava cirkulaciju hladnog zraka preko cilindra).
- 3 Dovod zraka kroz kućište (unutar spremnika).

Jednom tjedno očistite rashladni sistem četkom, a ako su radni uvjeti teški i češće. Prljav ili začepljen rashladni sistem uzrokuje pregrijavanje stroja, a to šteti klipu i cilindru.

Svjećica



Slijedeće pojave utječu na stanje svjećice:

- Neispravno podešen rasplinjač.
- Nepravno mješanje ulje s gorivom (previše ili pogrešno ulje).
- Prljav filter za zrak.

Ovi čimbenici mogu stvoriti naslage na elektrodama svjećice što može izazvati teškoće kod rada i paljenja.

Ukoliko je učinak stroja nizak, teško ga je upaliti i loše radi pri praznom hodu, uvijek prvo provjerite svjećicu. Ukoliko je svjećica prljava, očistite je i provjerite razmak između elektroda. Ponovno ga podesite ako je potrebno. Ispravni razmak je 0,5 mm. Svjećicu treba zamijeniti nakon jedno mjesec dana rada ili ranije ako su elektrode jako trule.

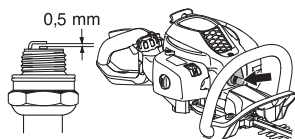

PAŽNJA! Uvijek koristite preporučenu vrstu svjećice. Kriva svjećica može ozbiljno oštetiti klip/cilindar. Nadgledajte da svjećica ima tkz. štitnik protiv radio valova.

Filter za zrak



Filter za zrak mora redovno biti očišćen od prašine i prljavštine kako bi se izbjeglo slijedeće:

- Smetnje rasplinjača
- Poteškoće paljenja
- Smanjenje snage motora
- Nepotrebno trošenje dijelova motora
- Pretjerana potrošnja goriva

Čistite filter nakon svakih 25 radnih sati ili češće ukoliko su radni uvjeti izuzetno prašnjavi.

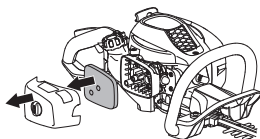

Čišćenje filtera zraka

Uklonite poklopac filtera zraka i uklonite filter. Operite ga u toploj sapunici. Pustite da se filter osuši, a zatim ga podmažite u skladu s uputama.

Filter za zrak, kojeg se koristilo neko vrijeme ne može biti potpuno očišćen. Zato ga treba zamijeniti s novim u određenim vremenskim razmacima. **Oštećeni filter za zrak treba uvijek zamijeniti.**

Podmazivanje filtera zraka

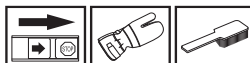

Uvijek rabi ulje za filter, art. br. 531 00 92-48. Ulje za filter sadrži otapalo da bi se lako raspodjelo po filteru. Izbjegnite zato dodir s kožom.

Stavite filter u plastičnu vrećicu i natočite ulje za filter. Mjesite plastičnu vrećicu da se raspodjeli ulje. Izstisnite filter u plastičnoj vrećici i ispraznite višak ulja prije ponovnog vraćanja filtera u stroj. Nikada ne koristite obično ulje za motore. To tone prilično brzo kroz filter i položi se na dno.



Mjenjačka kutija



U mjenjačkoj kutiji nalazi se čep za punjenje maziva. Ubrizgajte mazivo pomoću cijevi za mazivo i ponovite svakih 25 sati. Koristite posebno mazivo tvrtke Husqvarna.

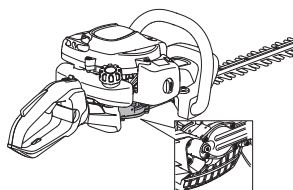

PAŽNJA! Mjenjačka kutija ne smije biti potpuno napunjena mazivom. Zagrijavanjem stroja prilikom rada, mazivo se širi. Kada je mjenjačka kutija potpuno napunjena mazivom može doći do oštećenja brtvi i istjecanja maziva.

Inače, mast ne treba mijenjati osim kada se pužni zglob popravlja.

Rezni nastavak

Provjerite jesu li vijci reznog nastavka ispravno namješteni. Stegnite ih sa zakretnim momentom od 7–10 Nm.

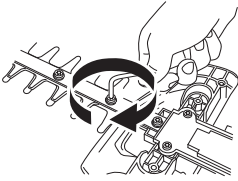

Čišćenje i podmazivanje



Prije i nakon uporabe stroja očistite sve naslage smole i bilja s oštrice sredstvom za čišćenje 531 00 75–13 (UL22).

Provjerite jesu li rubovi oštrice oštećeni ili iskrivljeni. Uklonite turpijom sve neravnine.

Provjerite pomiču li se oštrice bez poteškoća. Uklonite čep za podmazivanje iz mjenjačke kutije i umetnite kombinirani ključ te ga okrećite prema natrag i naprijed.

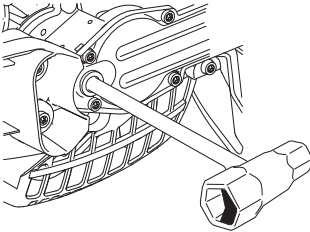

Prije dugotrajne pohrane, vodilice oštrice podmažite posebnim mazivom, serijskog broja 531 00 75–12 (UL 21).

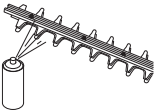

ODRŽAVANJE

Raspored održavanja

Slijedi popis radnji koje je potrebno provesti prilikom održavanja stroja. Većina radnji opisana je u odjeljku Održavanje. Korisnik smije obavljati postupke održavanja i servisiranja opisane isključivo u ovom priručniku. Veće popravke potrebno je prepustiti ovlaštenom serviseru.

Održavanje	Prije svake upotrebe:	Nakon 40 sati korištenja	Nakon 100 sati korištenja
Očistite vanjski dio stroja.	Nakon svakog korištenja stroja		
Provjerite da li kočnica gasa i gas sigurno rade.	X		
Da biste smanjili opasnost od požara, uklonite nečistoću, lišće, višak maziva i sl. s prigušivača, ispušne cijevi i motora.	X		
Provjerite da stop prekidač radi.	X		
Osigurajte da se oštrice ne miču kad je motor u praznom hodu.	X		
Provjerite jesu li noževi neoštećeni, bez napuklina ili drugih znakova oštećenja. Zamijenite ih po potrebi.	X		
Štitnik oštrice ne smije biti oštećen ili iskrivljen. Zamijenite oštricu ako je štitnik oštrice savijen ili oštećen .	X		
Zamijenite savijeni ili oštećeni rezni nastavak.	X		
Provjerite eventualna oštećenja štitnika za ruku. Zamijenite oštećeni štitnik.	X		
Provjerite ima li vijaka i matica koje treba zavrnuti i ako treba, učinite to.	X		
Provjeri da nema ispušnog goriva iz motora, spremnika goriva ili cijevi goriva.	X		
Očistite i podmažite filtar zraka. Čistite češće u iznimno prašnjavim uvjetima rada.	(25 tim).		
Provjerite starter i uže startera.		X	
Provjerite da li su protuvibracioni elementi postali premekani ili potrgani.		X	
Očistite svječicu s vanjske strane. Skinite ju i provjerite razmak elektroda. Podesite razmak na 0,5 mm ili promijenite svječicu. Nadgledajte da svječica ima tkz. štitnik protiv radio valova.		X	
Očistite rashladni sustav uređaja.		X	
Očistite izvana rasplinjač i prostor oko istoga.		X	
Napunite mjenjačku kutiju mazivom. To je potrebno učiniti otprilike svakih 25 sati rada.		X	
Provjerite zategnutost vijaka kojima su spojene oštrice.		X	
Provjerite i očistite mrežicu ispušnog lonca (samo na ispušnim loncima s katalizatorom).		X	
Ispерite unutrašnjost spremišta za gorivo.			X
Provjerite je li filtar goriva čist, te da crijevo goriva nije slomljeno ili na neki drugi način oštećeno. Ako je potrebno, zamijenite je.			X
Provjerite sve kablove i spojeve.			X
Provjerite istrošenost kvačila, opruga kvačila i bubnja kvačila. Ako je potrebno, zamijenite ih u ovlaštenom servisu.			X
Promijenite svječicu. Provjerite da svječica ima tkz. štitnik protiv radio valova.			X

TEHNIČKI PODACI

Tehnički podaci

Tehnički podaci	SUPERLITE 4528	ERGOLITE 6028
Motor		
Zapremnina cilindra, u kubičnim cm	21,7	21,7
Promjer cilindra, u mm	32	32
Put klipa u cilindru, u mm	27	27
Broj obrtaja pri praznom hodu, rpm	2800	2800
Preporučeni maksimalni broj obrtaja, rpm	9000	9000
Maks. snaga motora, sugl.. ISO 8893, kW/ rpm	0,6/7800	0,6/7800
Katalizatorski ispušni lonac	Da	Da
Sustav pokretanja reguliran brojem okretaja	Da	Da
Sistem paljenja		
Svjećica	NGK CMR6A	NGK CMR6A
Razmak elektroda, u mm	0,5	0,5
Sistem goriva i podmazivanja		
Zapremnina spremišta za gorivo, lit.	0,3	0,3
Težina		
Masa u kg, bez goriva	4,8	5,0
Emitovanje buke		
(pogledajte napomenu 1)		
Jačina zvuka, izmjerena u dB(A)	100	100
Jačina zvuka, garantovana L_{WA} dB(A)	101	101
Jačina buke		
(pogledajte napomenu 2)		
Jednakoznačno razina pritiska buke na korisnikovo uho, mjereno prema EN ISO 10517, dB(A):	93	93
Jačina vibracije		
(pogledajte napomenu 3)		
Ekvivalentne razine vibracije ($a_{hv,eq}$) na ručkama, mjereno prema EN ISO 10517, m/s^2		
Prednja/stražnja drška:	3,5/4,4	4,1/4,2
Oštrice		
Vrsta	Dvostruka oštrica	Dvostruka oštrica
Duljina, mm	450	590
Brzina oštrice, rezova/min	4050	4050

Napomena1: Stvaranje buke prema okolini izmjerena kao zvučni tlak (L_{WA}) prema EC-uputi 2000/14/EC. Razina jačine zvuka stroja izmjerena je s originalnom reznom opremom koja je na najvišoj razini. Razlika između zajamčene i izmjerene jačine zvuka nalazi se u tome što zajamčena jačina uključuje i disperziju u rezultatu mjerenja i odstupanja između različitih strojeva istog modela prema direktivi 2000/14/EC.

Napomena 2: Podaci o ekvivalentnoj razini pritiska buke strojeva pokazuju tipičnu statističku disperziju (standardna devijacija) od 1 dB (A).

Napomena 3: Podaci o ekvivalentnoj razini vibracije pokazuju tipičnu statističku disperziju (standardnu devijaciju) od 1 m/s^2 .

TEHNIČKI PODACI

EC-uvjerenje o podudaranju (Važi samo za Evropu)

Husqvarna AB, SE-561 82 Huskvarna, Švedska, tel: +46-36-146500, izjavljuje pod isključivom odgovornošću da su motorne šikare za živicu **McCULLOCH SUPERLITE 4528**, **ERGOLITE 6028**, od serijskih brojeva 2011. godine i nadalje (godina sa serijskim brojem navedena je u tekstnom obliku na natpisnoj pločici), u skladu sa standardima ili drugim normativima koji slijede odredbe SMJERNICA VIJEĆA:

- od 17. svibnja 2006, "o strojevima" **2006/42/EC**
- od 15. prosinac 2004 "u vezi elektromagnetske kompatibilnosti" **2004/108/EEC**.
- od 8. svibnja 2000 "u vezi stvaranja buke prema okolini" **2000/14/EC**. Procjena sukladnosti prema Aneksu V.

Za informacije u vezi sa stvaranjem buke, pogledajte poglavlje Tehnički podaci. Naredni standardi su primjenjeni: **EN ISO 12100-2:2009**, **CISPR 12:2007**, **EN ISO 10517:2009**

SMP, Svensk Maskinprovning AB, Fyrisborgsgatan 3, SE-754 50 Uppsala, Švedska je izvršio dobrovoljno kontrolu tipa za Husqvarna AB. Certifikati imaju broj:

SEC/11/2327, 01/094/017 - SUPERLITE 4528, ERGOLITE 6028

Huskvarna 13 Listopad 2011

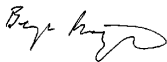

Bengt Frögelius, Šef razvoja (Ovlašteni predstavnik tvrtke Husqvarna AB i osoba odgovorna za tehničku dokumentaciju.)

ПОЯСНЕНИЕ СИМВОЛОВ

Условные обозначения

ПРЕДУПРЕЖДЕНИЕ! При небрежном или неправильном применении, ножницы для живой изгороди могут стать источником повышенной опасности и привести к серьезной травме или даже к травме со смертельным исходом. Исключительно важно, чтобы вы прочитали и поняли содержание настоящей инструкции.



Прежде чем приступить к работе с машиной внимательно прочитайте инструкцию и убедитесь, что Вам все понятно.



Всегда используйте:

- Специальные шумозащитные наушники
- Проверенные защитные очки



Эта продукция отвечает требованиям соответствующих нормативов ЕС.



Пользуйтесь специальными защитными перчатками.



Пользуйтесь нескользкими и устойчивыми сапогами или обувью.



Шумозащитные эмиссии в окружающую среду согласно Директивы Европейского Сообщества. Эмиссия машины приведена в главе Технические данные и на табличке.



Зажигание; подсос: Установите заслонку топлива в положение сытнения.



Топливный насос.



Процедура запуска
Выполняйте указания в разделе Запуск и остановка.



Другие символы/наклейки на машине относятся к специальным требованиям сертификации на определенных рынках.

двигатель выключается переводом контакта остановки в положение остановки. Обратите внимание! Контакт остановки автоматически возвращается в положение запуска. Во избежание непроизвольного запуска, колпачок зажигания следует всегда снимать со свечи зажигания при монтаже, проверке и/или обслуживании.

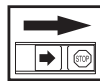

Пользуйтесь специальными защитными перчатками.

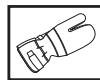

Требуется регулярной чистки.

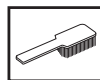

Место визуальной проверки.



Должны использоваться защитные очки или маска.



СОДЕРЖАНИЕ

Содержание

ПОЯСНЕНИЕ СИМВОЛОВ	
Условные обозначения	382
СОДЕРЖАНИЕ	
Содержание	383
Перед запуском проследите за следующим:	383
ВВЕДЕНИЕ	
Уважаемый покупатель!	38 4
ЧТО ЕСТЬ ЧТО?	
Что есть что?	385
ОБЩИЕ ПРЕДПИСАНИЯ ПО БЕЗОПАСНОСТИ	
Важная информация	386
Средства защиты оператора	386
Устройства безопасности машины	387
ПРАВИЛА ОБРАЩЕНИЯ С ТОПЛИВОМ	
Правила безопасности при заправке	391
Подготовка топливной смеси	391
Заправка	392
ЗАПУСК И ОСТАНОВ	
Проверка перед пуском	393
Запуск и остановка	393
МЕТОД РАБОТЫ	
Общие рабочие инструкции	395
ТЕХНИЧЕСКОЕ ОБСЛУЖИВАНИЕ	
Карбюратор	397
Глушитель	397
Система охлаждения	398
Свеча зажигания	398
Воздушный фильтр	398
Передача	399
Стригущий узел	399
Чистка и смазка	399
График технического обслуживания	40 0
ТЕХНИЧЕСКИЕ ХАРАКТЕРИСТИКИ	
Технические характеристики	401
Гарантия ЕС о соответствии	40 2

Перед запуском проследите за следующим:

Внимательно прочесть инструкцию по эксплуатации.



ПРЕДУПРЕЖДЕНИЕ!

Продолжительное воздействие шума дает неизлечимое ухудшение слуха. Всегда пользуйтесь, поэтому, специальными наушниками.



ПРЕДУПРЕЖДЕНИЕ! Ни при каких обстоятельствах не допускается внесение изменений в первоначальную конструкцию машины без разрешения изготовителя. Пользуйтесь только оригинальными запчастями. Внесение неразрешенных изменений и/или использование неразрешенных приспособлений может привести к серьезной травме или даже к смертельному исходу для оператора или других лиц.



ПРЕДУПРЕЖДЕНИЕ! При небрежном или неправильном применении, ножницы для живой изгороди могут стать источником повышенной опасности и привести к серьезной травме или даже к травме со смертельным исходом. Исключительно важно, чтобы вы прочитали и поняли содержание настоящей инструкции.

ВВЕДЕНИЕ

Уважаемый покупатель!

Спасибо за то, что Вы выбрали продукцию McCulloch! Теперь Вы стали частью истории, которая началась довольно давно, во время Второй Мировой Войны, когда корпорация McCulloch начала выпуск двигателей. В 1949 г. McCulloch вывела на рынок первую портативную цепную пилу, которой мог управлять один человек, что в корне изменило процесс деревообработки.

Линия по производству инновационных цепных пил работала на протяжении десятилетий, дело расширилось: сначала в 50-х были изготовлены первые двигатели для самолетов и картов, а затем в 60-х проявились мини пилы. Позже, в 70-х и 80-х продуктовую линейку дополнили триммеры и нагнетательные воздуходувки.

Сегодня McCulloch входит в группу Husqvarna. За прошедшие полвека компания добилась заметного успеха в производстве мощных двигателей, разработке инновационных продуктов и продуманных конструктивных решений, и сегодня компания продолжает поддерживать эту традицию.

Приоритетными задачами для компании являются снижение расхода топлива, выбросов и уровня шума, а также повышение безопасности и удобства эксплуатации производимого ею оборудования.

Надеемся, что Вы останетесь довольны продукцией McCulloch, и что она будет Вашим спутником на долгое время. Неукоснительное выполнение требований относительно эксплуатации и техобслуживания, изложенных в настоящем руководстве, поможет значительно увеличить срок службы оборудования. Если Вам потребуется техническая помощь в ремонте и обслуживании оборудования, Вы можете воспользоваться функцией Service Locator на сайте www.mcculloch.biz.

Фирма McCulloch постоянно работает над усовершенствованием и развитием своих продуктов и поэтому оставляет за собой право на внесение изменений в форму и дизайн без предварительного предупреждения.

Кроме того, на сайте www.mcculloch.biz также расположена копия настоящего руководства.

ЧТО ЕСТЬ ЧТО?

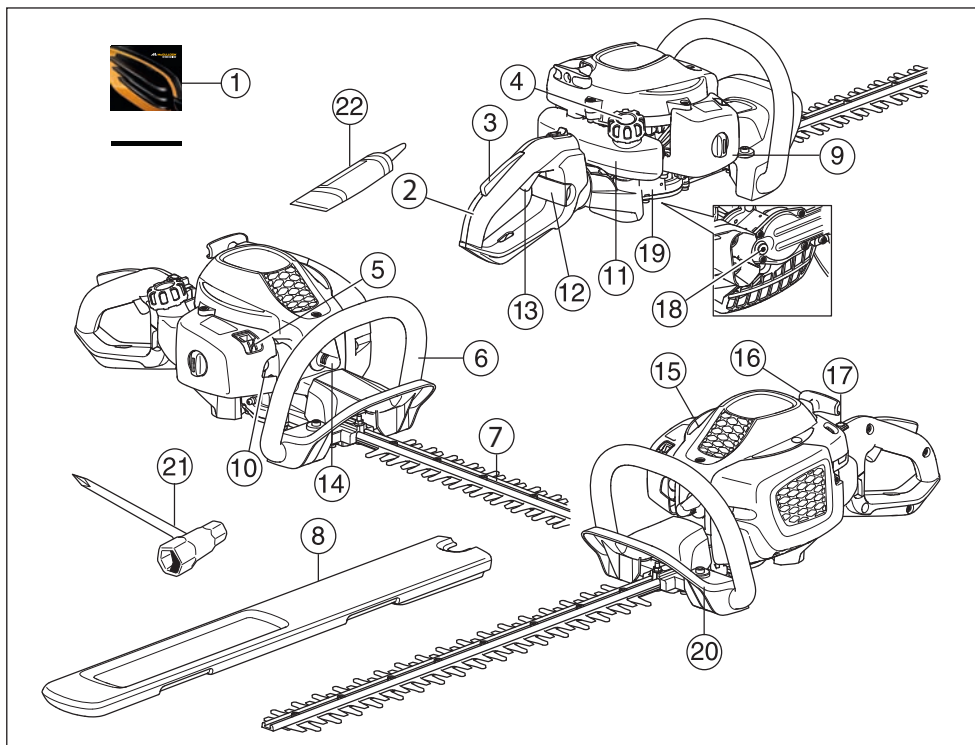

Что есть что?

- | | | | |
|----|-------------------------------|----|--|
| 1 | Руководство по эксплуатации | 12 | Ограничитель ручки (ErgoLite 6028) |
| 2 | ручка | 13 | Курок газа |
| 3 | Фиксатор пускового устройства | 14 | Колпачок и свеча зажигания |
| 4 | Крышка бака | 15 | Крышка цилиндра |
| 5 | Рычаг подсоса | 16 | Ручка стартера |
| 6 | Передняя ручка | 17 | Клавиш остановки |
| 7 | Лезвие и щиток лезвия | 18 | Колпачок отверстия для смазки, зубчатая передача |
| 8 | Защитный кожух | 19 | Передача |
| 9 | Крышка воздушного фильтра | 20 | Щиток для руки |
| 10 | Топливный насос. | 21 | Универсальный ключ |
| 11 | Топливный бак | 22 | Тюбик с солидолом |

ОБЩИЕ ПРЕДПИСАНИЯ ПО БЕЗОПАСНОСТИ

Важная информация

ВАЖНО!

Машина предназначена только для стрижки и обрезания веток.

Никогда не работайте машиной, которая была модифицирована по сравнению с первоначальным вариантом.

Никогда не работайте с машиной если вы устали, выпили алкоголь, или принимаете лекарства, воздействующие на зрение, реакцию или координацию.

Пользуйтесь оборудованием для защиты людей. См. раздел Защитное оборудование.

Никогда не пользуйтесь машиной в экстремальных климатических условиях, как напр. трескучий мороз или большая жара, и/или в влажном климате.

Никогда не используйте дефектную машину. Проводите регулярные осмотры, уход и обслуживание в соответствии с данным руководством. Некоторые операции по уходу и обслуживанию выполняются только подготовленными специалистами. См. раздел Уход.

Все колпаки и защиты должны быть установлены до начала работы. Во избежание электрического шока, проверьте, чтобы, капсюль-детонатор зажигания и кабель зажигания не были повреждены.



ПРЕДУПРЕЖДЕНИЕ! Машина во время работы создает электромагнитное поле. В определенных обстоятельствах это поле может создавать помехи для пассивных и активных медицинских имплантантов. Чтобы избежать риска серьезного повреждения или смерти, лицам с медицинскими имплантантами рекомендуется проконсультироваться с врачом и изготовителем имплантанта, прежде чем приступать к работе с этой машиной.



ПРЕДУПРЕЖДЕНИЕ! Работа двигателя в закрытом или в плохо проветриваемом помещении может привести к смертельному исходу в результате удушья или заражения угарным газом.



ПРЕДУПРЕЖДЕНИЕ! Никогда не позволяйте детям пользоваться или находиться рядом с машиной. Так как машина оснащена контактом остановки с пружинным возвратом и может быть запущена с низкой скоростью и усилием на стартовой ручке, то даже малые дети в определенных обстоятельствах могут создать усилие, необходимое для запуска машины. Это создает риск серьезных травм людей. Снимайте поэтому всегда колпачок со свечи, когда Вы оставляете машину без присмотра.



ПРЕДУПРЕЖДЕНИЕ! Неправильные ножи могут привести к несчастному случаю.

Средства защиты оператора

ВАЖНО!

При небрежном или неправильном применении, ножницы для живой изгороди могут стать источником повышенной опасности и привести к серьезной травме или даже к травме со смертельным исходом. Исключительно важно, чтобы вы прочитали и поняли содержание настоящей инструкции.

Во время работы с машиной вы должны использовать специальные одобренные средства защиты. Средства личной защиты не могут полностью исключить риск получения травмы, но при несчастном случае они снижают тяжесть травмы. Обращайтесь за помощью к дилеру при подборе средств защиты.



ПРЕДУПРЕЖДЕНИЕ! Всегда следите за предупреждающими сигналами или криком, когда пользуетесь защитными наушниками. Снимайте наушники сразу же после того, как будет остановлен двигатель.

ЗАЩИТНЫЕ НАУШНИКИ

Следует пользоваться защитными наушниками с достаточным заглушающим эффектом.



ОБЩИЕ ПРЕДПИСАНИЯ ПО БЕЗОПАСНОСТИ

ЗАЩИТА ГЛАЗ

Следует всегда пользоваться одобренными защитными очками. При пользовании визиром следует пользоваться также одобренными защитными очками. Под одобренными защитными очками подразумеваются очки, отвечающие нормативам АНСИ 387.1 для США или ЕН 166 для стран ЕН.



РУКАВИЦЫ

В случае необходимости, например, для сборки режущего оборудования, следует надеть рукавицы.



САПОГИ

Пользуйтесь нескользкими и устойчивыми сапогами или обувью.



РАБОЧАЯ ОДЕЖДА

Пользуйтесь одеждой из плотной ткани и избегайте свободной одежды, которая может зацепиться за кусты или ветви. Всегда надевайте прочные брюки. Не носите украшения, шорты или сандалии, не ходите босиком. Длинные волосы не должны свисать ниже плеч.

АПТЕЧКА ПЕРВОЙ ПОМОЩИ

Всегда имейте при себе аптечку для оказания первой медицинской помощи.



Устройства безопасности машины

В данном разделе рассматриваются различные защитные приспособления машины, их работа, и приведены основные принципы и правила, которые необходимо соблюдать для обеспечения безопасной работы. Для того

чтобы найти, где расположены элементы и механизмы машины, см. раздел «Что есть что?».

Срок службы машины может быть укорочен и риск аварии увеличен, если обслуживание машины не выполняется правильным образом и если сервис и/или ремонт не были выполнены профессионально. Если вам требуется дополнительная информация, обратитесь в ближайшую мастерскую по обслуживанию.

ВАЖНО!

Для обслуживания и ремонта машины требуется специальная подготовка. Особенно важно это для работы с защитными приспособлениями. Если у машины обнаружатся любые из описанных ниже неисправностей, немедленно свяжитесь с вашим специалистом по обслуживанию. При покупке любого из наших изделий мы гарантируем обеспечение профессионального ремонта и обслуживания. Если поставщик, продающий вам машину, не является дилером по обслуживанию, спросите у него адрес ближайшей специализированной мастерской.



ПРЕДУПРЕЖДЕНИЕ! Никогда не работайте с машиной с неисправными элементами защитного оборудования. Производите проверку и выполняйте все меры по обслуживанию, описанные в данном разделе. Если в результате этих проверок будут обнаружены неисправности, немедленно вызовите специалиста для ремонта.

Рычаг блокировки курка газа

Блокирующий рычаг газа служит для предотвращения случайного включения газа. При нажатии на предохранительный рычаг (А) (т.е. когда вы сжимаете ручку) он отпускает рычаг газа (В). Когда вы освобождаете ручку, предохранительный рычаг и рычаг газа перемещаются в их первоначальное положение. Это перемещение осуществляется двумя независимыми возвратными пружинами. Такое устройство обеспечивает автоматическую блокировку газового дросселя на холостом ходу.

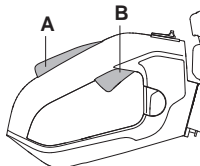

ОБЩИЕ ПРЕДПИСАНИЯ ПО БЕЗОПАСНОСТИ

Проверьте, чтобы ручка газа в момент возвращения блокировочного рычага в исходное положение была заблокирована на холостом ходу.

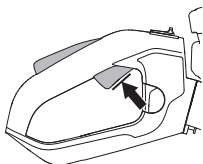

Нажмите блокировочный рычаг газа и удостоверьтесь, что он возвращается в первоначальное положение при его отпускании.

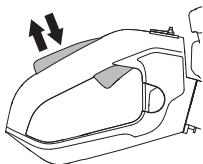

Проверьте, чтобы ручка газа и блокировочный рычаг перемещались свободно и чтобы возвратные пружины работали соответствующим образом.

См. указания в разделе Пуск. Запустите ножницы для живой изгороди и откройте полностью газ. Отпустите ручку газа и проверьте, чтобы ножи останавливались и оставались неподвижными. Если ножи вращаются на холостом ходу, отрегулируйте холостой ход карбюратора. См. раздел Техническое обслуживание.

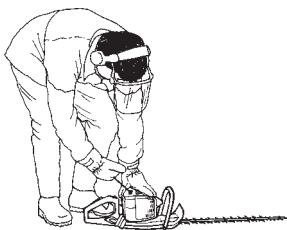

Клавиш остановки

Данный выключатель используется для полной остановки двигателя.

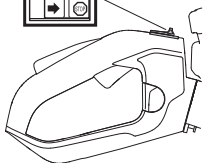

Запустите двигатель и проверьте, чтобы он остановился при переводе выключателя в положение стоп. Контакт остановки автоматически возвращается в положение запуска. Во избежание непроизвольного запуска, колпачок зажигания следует всегда снимать со свечи зажигания при монтаже, проверке и/или обслуживании.

Щиток для руки



Щиток для руки предназначен для того, чтобы рука при работе не попала на ножи, например, если оператор отпустит переднюю ручку.

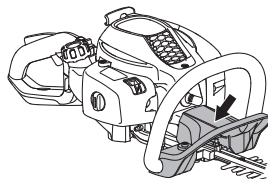

Проверьте, чтобы щиток для рук был хорошо закреплен.

Проверьте, чтобы щиток для рук не был поврежден.

Система гашения вибрации



Ваша машина оснащена системой гашения вибрации на рукоятках, сконструированной для максимального удобного пользования без вибрирования машины.

Система виброгашения машины снижает уровень вибрации передаваемый от двигателя или режущего оборудования на рукоятки.

Корпус двигателя, включая лезвия, закреплен на рукоятке при помощи четырех резиновых втулок.

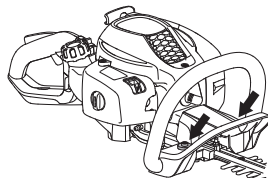

Регулярно проверяйте, чтобы на виброгасящих элементах не было трещин или деформаций.

ОБЩИЕ ПРЕДПИСАНИЯ ПО БЕЗОПАСНОСТИ

Проверьте, чтобы амортизатор был в целости и хорошо закреплен.



ПРЕДУПРЕЖДЕНИЕ! Длительное воздействие вибрации может привести к травме кровообращения или расстройствам нервной системы у людей с нарушенным кровообращением. В случае появления симптомов перегрузки от вибрации следует обратиться к врачу. Такими симптомами могут быть онемение, потеря чувствительности, "щекотки", "колотье", боли, потер силы или слабость, изменение цвета и состояния кожи. Обычно подобные симптомы проявляются на пальцах, руках или запястьях. При низкой температуре риск увеличивается.

Глушитель

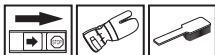

Глушитель предназначен для снижения уровня шума и отвода в сторону от работающего человека выхлопных газов. Глушитель, оборудованный катализатором, предназначен также для уменьшения содержания в выхлопах вредных веществ.



В странах с жарким и сухим климатом вероятность возникновения пожаров очевидна. Поэтому мы оборудуем некоторые глушители т.н. искроулавливающей сеткой. Проверьте, оборудован ли глушитель вашей машины такой сеткой.



При наличии глушителя такого типа очень важно строго соблюдать инструкции по проверке, уходу и обслуживанию.

Никогда не используйте машину с дефектным глушителем.



Периодически проверяйте, чтобы глушитель был надежно закреплен на корпусе машины.



Если глушитель на вашей машине дополнительно оборудован искрогасящим фильтром, его следует регулярно прочищать. Забившийся фильтр может вызвать перегрев двигателя и привести к серьезным повреждениям двигателя.

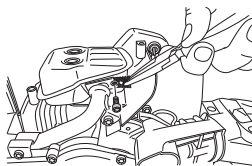

ПРЕДУПРЕЖДЕНИЕ! Глушитель катализатора сильно нагревается в процессе работы и после работы некоторое время остается горячим. Это происходит и в режиме холостого хода. Соприкосновение может вызвать ожог кожи. Помните об опасности пожара!



ПРЕДУПРЕЖДЕНИЕ! В глушителе есть химикаты, которые могут вызывать раковые заболевания. Избегайте контакта с этими элементами в случае повреждения глушителя.



ПРЕДУПРЕЖДЕНИЕ! Помните о следующем: Выхлопные газы двигателя горячи и могут содержать искры, который могут стать причиной пожара. Поэтому машину никогда не следует запускать внутри помещения или рядом с легковоспламеняемым материалом.

ОБЩИЕ ПРЕДПИСАНИЯ ПО БЕЗОПАСНОСТИ

Лезвия и щиток лезвия



Внешняя часть лезвий (1) исполняет роль щитков. Щиток лезвия выполняет предохраняет пользователя от контакта с лезвиями.

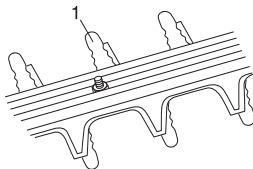

Проверьте щиток ножа, чтобы он не был поврежден и деформирован. Если режущий блок деформирован или поврежден, следует произвести его замену.

Передача

После работы с ножницами для живой изгороди, передача будет горячей. Не притрагивайтесь к передаче, чтобы не обжечься.

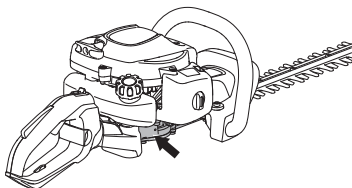

ПРАВИЛА ОБРАЩЕНИЯ С ТОПЛИВОМ

Правила безопасности при заправке

Никогда не включайте машину:

- 1 Если вы пролили топливо на него. Протрите брызги и оставте остатки бензина выпариться.
- 2 Если вы пролили топливо на себя или свою одежду, смените одежду. Помойте те части тела, которые были в контакте с топливом. Пользуйтесь мылом и водой.
- 3 Если на машине происходит утечка топлива. Регулярно проверяйте крышку топливного бака и шланги на предмет протекания.

Транспортировка и хранение

- Подождите, пока насадка-триммер охладится после использования, после чего ее можно будет убрать на хранение.
- Следует хранить и транспортировать машину и топливо таким образом, чтобы не было риска контакта подтеков или паров с искрами или открытым огнем, например, у электромашин, электродвигателей, электрических и силовых переключателей/нагревателей и котлов.
- Топливо всегда следует хранить и транспортировать в специальных емкостях, предназначенных для этой цели.
- Перед тем, как направить устройство на длительное хранение, следует опорожнить топливный бак. Выясните на местной бензозаправочной станции, куда вы можете слить отработавшее топливо.
- Следите за тем, чтобы машины была хорошо очищенной, и чтобы перед ее продолжительным хранением было выполнено полное обслуживание.
- При транспортировке или хранении машины на нем всегда должно быть установлено транспортная защита режущего оборудования.
- Закрепляйте машину во время транспортировки.



ПРЕДУПРЕЖДЕНИЕ! Соблюдайте осторожность при обращении с топливом. Помните об опасности пожара, взрывов и вдыхания паров.

Подготовка топливной смеси

ВНИМАНИЕ! Машина оснащена двухтактным двигателем и должна всегда работать на смеси бензина и масла для двухтактных двигателей. Для получения правильного состава топливной смеси следует аккуратно отмерять количество входящего в состав масла. При приготвлении небольшого количества топливной смеси даже

малая неточность может сильно повлиять на качество топливной смеси.



ПРЕДУПРЕЖДЕНИЕ! Топливо и испарение топлива очень пожароопасные и могут привести к серьезным травмам при вдыхании и контакте с кожей. Будьте поэтому осторожны при обращении с топливом и обеспечьте хорошую вентиляцию при обращении с топливом.

Бензин



ВНИМАНИЕ! Пользуйтесь всегда смесью масла и очищенного бензина с минимальным октановым числом 90 (RON), для двигателей с катализатором (см. главу Технические данные) применяется только неэтилированный бензин с примесью масла. Неэтилированный бензин портит катализатор.

При возможности пользуйтесь экологическим, т.н. щелочным бензином.



- Рекомендуемое минимальное октановое число 90 (RON). Если двигатель будет работать при более низком октановом числе чем 90, то двигатель может давать стук. Это приводит к увеличению температуры двигателя, что в свою очередь может привести к его серьезным поломкам.
- При длительной работе на высоких оборотах рекомендуется использовать бензин с более высоким октановым числом.

Масло для двухтактных двигателей

- для достижения лучшего результата и мощности, пользуйтесь маслом Universal, Universal powered by McCULLOCH для двухтактных двигателей, которое специально создано для наших двухтактных двигателей с воздушным охлаждением.
- Никогда не пользуйтесь маслом, предназначенным для двухтактных лодочных двигателей с водяным охлаждением, т.н. "outboardoil" (наименование TCW).
- Никогда не применяйте масло для четырехтактных двигателей.
- Низкое качество масла или чрезмерно богатая смесь масла/топлива может создать риск поломки функции катализатора и снижения срока его службы.

ПРАВИЛА ОБРАЩЕНИЯ С ТОПЛИВОМ

- Пропорции смешивания
1:50 (2%) с маслом для двухтактных двигателей Universal, Universal powered by McCULLOCH.
1:33 (3%) с другими маслами для двухтактных двигателей с воздушным охлаждением, класса JASO FB/ISO EGB.

Бензин, литр	Масло для двухтактных двигателей, литр	
	2% (1:50)	3% (1:33)
5	0,10	0,15
10	0,20	0,30
15	0,30	0,45
20	0,40	0,60

Смешивание

- Всегда смешивайте бензин с маслом в чистой емкости, предназначенной для хранения топлива.
- Сначала всегда наливайте половину необходимого количества бензина. Затем добавьте полное требуемое количество масла. Смешайте (взболтайте) полученную смесь, после чего добавьте оставшуюся часть бензина.
- Тщательно смешайте (взболтайте) топливную смесь перед заливанием в топливный бак машины.

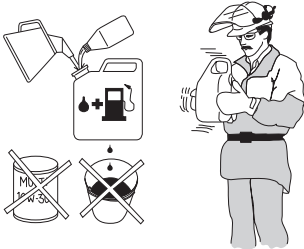

- Не готовьте запас топлива более чем на месячный срок.
- Если машина не используется в течении длительного времени, топливо нужно слить, а топливный бак вымыть.



ПРЕДУПРЕЖДЕНИЕ! Глушитель с катализатором сильно нагревается в процессе работы и после работы некоторое время остается горячим. Это происходит и в режиме холостого хода. Помните о риске пожара, в особенности при работе рядом с огнеопасными веществами и/или парами.

Заправка



ПРЕДУПРЕЖДЕНИЕ! Для уменьшения риска возникновения пожара нужно учесть следующие меры предосторожности:

Не курите и не оставляйте теплых предметов вблизи топлива.

Перед дозаправкой всегда остановите двигатель.

Заправку машины топливом следует производить в хорошо вентилируемых помещениях. Запрещается заправлять машину в закрытом помещении.

Перед заправкой следует обязательно выключить двигатель и дать ему остыть в течение нескольких минут.

При заправке крышку топливного бака следует открывать медленно, чтобы постепенно стравить избыточное давление.

После заправки плотно затяните крышку топливного бака.

Перед запуском всегда относите машину в сторону от места заправки.

- Пользуйтесь топливным баком с защитой от переполнения.
- Очистить крышку топливного бака. Наличие загрязнений в топливном баке ведет к перебоям в работе двигателя.
- Удостоверьтесь, что топливо хорошо смешано, встряхивая емкость перед заправкой топливного бака.

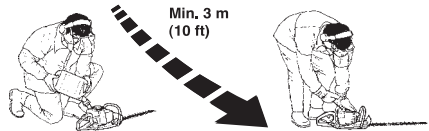

ЗАПУСК И ОСТАНОВ

Проверка перед пуском



- Осмотрите участок работы. Уберите предметы, которые могут быть отброшены.
- Проверьте режущее оборудование. Не пользуйтесь тупыми ножами, ножами с трещиной или поврежденными ножами.
- Проверьте, чтобы машина была в исправном состоянии. Проверьте, чтобы все гайки и болты были затянуты.
- Проверьте, чтобы передача была достаточно смазана. См. указания в разделе Передача.
- Проверьте, чтобы режущее оборудование всегда останавливалось на холостых оборотах.
- Пользуйтесь машиной только по назначению.
- Рукоятка и функции безопасности всегда должны быть в порядке. Никогда не пользуйтесь машиной, у которой не достает какой-либо части, или же модификация которой, была изменена.
- Все колпаки перед запуском машины должны быть правильно смонтированы и без повреждений.

Запуск и остановка



ПРЕДУПРЕЖДЕНИЕ! Перед запуском инструмента следует в обязательном порядке установить кожух на коробку передач, в противном случае возможно ослабление сцепления, что может привести к травме.

Перед пуском всегда следите за тем, чтобы машина была перенесена примерно на 3 м от места заправки. Поставьте машину на твердое основание. Помните, что ножи могут прийти в движение, когда двигатель начинает работать. Убедитесь в том, что ножи не могут наткнуться на какой-либо предмет. Проверьте, чтобы в зоне работы не находились посторонние и чтобы не произошло несчастного случая. Зона риска 15 метров.

Холодный двигатель

(1) Рычаг подсоса



Установите заслонку топлива в положение сытнения.

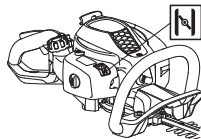

(2) Топливный насос:



Несколько раз нажмите диафрагму подкачки, пока топливо не начнет ее наполнять (около 6 раз). Диафрагму не нужно заполнять полностью.

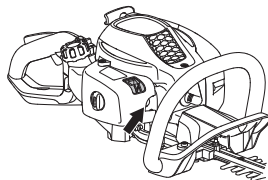

(3) Запуск



Прижмите корпус машины к земле левой рукой (ВНИМАНИЕ! Не ногой!). Ухватите ручку стартового шнура правой рукой и медленно потяните его, пока не почувствуете сопротивление (захваты вступают в действие), затем потяните шнур резким движением. Никогда не накручивайте стартовый шнур вокруг руки.



ЗАПУСК И ОСТАНОВ

(4, 5)



Как только произойдет зажигание, толкните ручку подсоса обратно и произведите новую попытку запуска и так, пока двигатель не заведется.

ВНИМАНИЕ! При перемещении заслонки в начальное положение частота оборотов двигателя вырастет. Такое положение заслонки называется пусковым. Также, в этом положении начинают двигаться лезвия. Заслонка приводится в пусковое положение при помощи рычага газа.

ВНИМАНИЕ! Не вынимайте полностью шнур и не выпускайте ручки стартера при полностью вытянутом шнуре, это может привести к повреждению машины.

Теплый двигатель



Прижмите корпус машины к земле левой рукой (**ВНИМАНИЕ!** Не ногой!). Ухватите ручку стартового шнура правой рукой и медленно потяните его, пока не почувствуете сопротивление (захваты вступают в действие), затем потяните шнур резким движением. Никогда не накручивайте стартовый шнур вокруг руки.

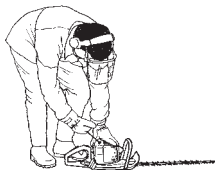

Останов

двигатель выключается переводом контакта остановки в положение остановки.

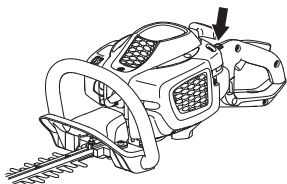

ВНИМАНИЕ!

Контакт остановки автоматически возвращается в положение запуска. Во избежание непроизвольного запуска, колпачок зажигания следует всегда снимать со свечи зажигания при монтаже, проверке и/или обслуживании.

Общие рабочие инструкции

ВАЖНО!

В настоящем разделе описаны основные правила безопасности для работы с ножницами для живой изгороди.

Если вы окажетесь в ситуации, в которой вы почувствуете неуверенность, остановитесь и запросите совет специалиста. Свяжитесь с вашим дилером или мастерской по обслуживанию.

Не пытайтесь решить какую-либо задачу, если вы считаете, что она находится за пределами ваших возможностей.



ПРЕДУПРЕЖДЕНИЕ! Машина может стать причиной серьезной травмы. Внимательно прочитайте указания по технике безопасности. Научитесь пользоваться машиной.



ПРЕДУПРЕЖДЕНИЕ! Режущий инструмент. Не притрагивайтесь к инструменту, не выключив предварительно двигатель.

Инструкции по технике безопасности окружающей среды

- Никогда не разрешайте детям пользоваться машиной.
- Пред запуском пилы проверьте, чтобы рядом не было людей или животных, которые могут быть подвергнуты опасности.
- Следите за тем, чтобы во время работы на расстоянии 15 м рядом никого не было.
- Не допускайте к пользованию машиной посторонних лиц, не убедившись в начале в том, что они поняли содержание инструкции.
- Никогда не работайте с лестницы, табурета или другой неустойчивой опоры.

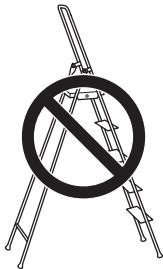

- Помните о том, что оператор несет ответственность за возможные несчастные

случаи или аварии, которые стали причиной травм или порчи имущества других людей.

Инструкции по технике безопасности в процессе работы



- Вы всегда должны находиться в надежном и устойчивом рабочем положении.
- Не оставляйте машину с работающим двигателем без присмотра.
- Держите машину всегда двумя руками. Держите машину перед собой.

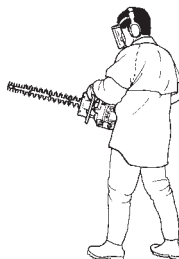

- Следите за тем, чтобы руки и ноги не попали на режущее оборудование при работающем двигателе.



- Когда двигатель будет выключен, не притрагивайтесь к режущему оборудованию до тех пор, пока оно полностью не остановится.
- Следите за обрезками веток, которые могут быть отброшены во время стрижки.
- Не режьте очень близко к земле. Камни или другие свободнолежащие предметы могут быть отброшены в сторону.
- Осмотрите объект стрижки на посторонние помехи, например: электропроводка, насекомые и звери и т.д., или предметы которые могут повредить стригущий узел, например металл.

МЕТОД РАБОТЫ

- Если попадет посторонний предмет, или при сильной вибрации, немедленно остановите машину. Снимите свечной кабель со свечи. Проверьте нет ли на машине повреждений. При наличии повреждений, устраните их.
- Если в ножах что-либо застряло во время работы, двигатель должен быть выключен и остановлен полностью перед тем, как будет осуществлена чистка ножей. Снимите свечной кабель со свечи.

Если лезвия застревают, их можно ослабить при помощи универсального ключа, который нужно завести под кожух коробки передач. Удалите пробку из смазочного отверстия, вставьте универсальный ключ в зубчатую передачу и поверните ее в разные стороны.

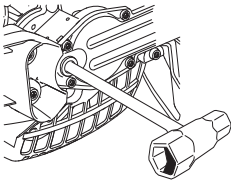

Инструкции по технике безопасности после завершения работы



- Когда машина не используется, на режущем оборудовании всегда должно стоять транспортировочное защитное оборудование.
- Перед чисткой, ремонтом или проверкой, убедитесь в том, что режущее оборудование остановилось. Снимите свечной кабель со свечи.
- При обслуживании режущего оборудования, одевайте крепкие рабочие перчатки. Режущее оборудование очень острое и всегда легко порезаться.



- Храните машину в недоступном для детей месте.
- Для ремонта используйте только детали завода изготовителя.

Основные принципы работы

- При стрижке с боков работайте маятниковыми движениями снизу вверх.
- Регулируйте подачу топлива в зависимости от нагрузки.
- При стрижке живой изгороди, мотор должен быть повернут от изгороди.
- Для достижения оптимального баланса, держите машину как можно ближе к телу.

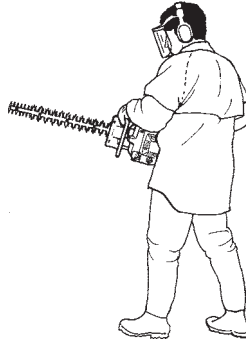

- Следите за тем, чтобы острие не прикасалось к земле.
- Не форсируйте скорость работы, продвигайтесь вперед с умеренной скоростью, чтобы все ветки были ровно подрезаны.

ERGOLITE 6028

Задняя ручка триммера для изгороди может принимать до пяти различных положений, для этого нужно вытянуть фиксатор. См. рисунок. Регулировку положения ручки следует производить на остановленном триммере или на холостом ходу.

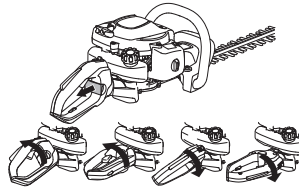

- В каком бы положении ни находились ножницы во время работы, ручка всегда должна быть повернута вверх.

Карбюратор

Регулировка холостого хода

Перед всей регулировкой, проверьте, чтобы воздушный фильтр был чистым, и чтобы на нем было крышки. Убедитесь в том, что заслонка находится в положении, отличном от пускового.

Отрегулируйте холостой ход винтом холостого хода T, если это необходимо. Сперва поворачивайте винт T по часовой стрелке до тех пор, пока режущее оборудование не начнет двигаться. Затем поворачивайте винт против часовой стрелки, пока режущее оборудование не остановится. Регулировка холостого хода выполнена правильно, если двигатель работает ровно во всех положениях. Скорость холостого хода также должна быть ниже скорости, при которой режущее оборудование начинает двигаться.

Рекомендуемое кол-во оборотов на холостом ходу: См. Раздел Технические характеристики.

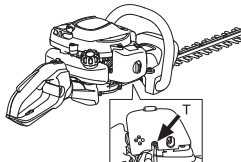

ПРЕДУПРЕЖДЕНИЕ! Если холостые обороты невозможно отрегулировать так, чтобы режущее оборудование стояло неподвижно, обращайтесь к продавцу/в мастерскую. Не пользуйтесь машиной, пока не будет выполнена точная регулировка или ремонт.

Глушитель



ВНИМАНИЕ! Некоторые глушители оснащены катализатором. См. главу Технические данные, чтобы узнать есть ли на вашей машине катализатор.

Глушитель служит для снижения уровня шума и отвода раскаленных выхлопных газов от рабочего. Выхлопные газы очень горячие и могут содержать искры, что может привести к

пожару при прямом попадании на сухой и воспламеняющийся материал.

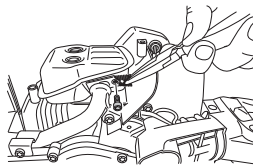

В некоторых глушителях предусмотрен специальный искрогаситель. Если ваш инструмент оборудован таким глушителем, искроулавливающую сетку следует периодически очищать. Для этой цели лучше всего использовать стальную щетку.

Если на вашем инструменте стоит глушитель без каталитического конвертера, сетку следует очищать или заменять один раз в неделю, при необходимости. При наличии повреждений на сетке ее необходимо заменить. Причинами частого засорения сетки могут быть неправильная регулировка карбюратора или присутствие в топливной смеси слишком большого количества масла.

Искроулавливающую сетку на глушителе с каталитическим конвертером следует проверять и чистить один раз в месяц, при необходимости. При наличии повреждений на сетке ее необходимо заменить. Если сетка часто бывает засорена, значит функция катализатора ухудшена. Обращайтесь к вашему продавцу за советом. Засорение сетки вызовет перегрев двигателя и повреждение цилиндра и поршня.

ВНИМАНИЕ! Не пользуйтесь машиной с поврежденным глушителем.



ПРЕДУПРЕЖДЕНИЕ! Глушитель катализатора сильно нагревается в процессе работы и после работы некоторое время остается горячим. Это происходит и в режиме холостого хода. Соприкосновение может вызвать ожог кожи. Помните об опасности пожара!

Система охлаждения



Для обеспечения как можно более низкой рабочей температуры машина оборудована системой охлаждения.

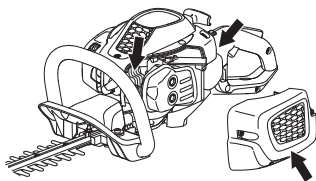

Состав системы охлаждения:

- 1 Ребра охлаждения на рубашке цилиндра.
- 2 Крышка цилиндра (обеспечивает подачу холодного воздуха к цилиндру).
- 3 Воздуховод картера (внутри бака).

Производите очистку системы охлаждения щеткой раз в неделю или чаще, если этого требуют условия работы. Загрязненная или засоренная система охлаждения может привести к перегреву машины и вызвать повреждение поршня и цилиндра.

Свеча зажигания



На работу свечи зажигания влияют следующие факторы:

- Неправильная регулировка карбюратора.
- Неудовлетворительная рабочая смесь (слишком много масла или несоответствующее масло).
- Грязный воздушный фильтр.

Эти факторы влияют на образование нагара на электродах свечи и могут привести к сбоям в работе и трудностям при запуске.

Если двигатель теряет мощность, плохо запускается, плохо: Превдe жeгo держит обороты холостого хода: прежде всего проверьте свечу зажигания. Если свеча грязная, прочистите ее и проверьте зазор электродов, 0,5 мм. Свечу нужно менять через месяц работы или при необходимости чаще.

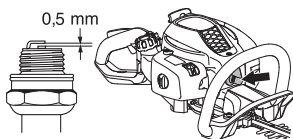

ВНИМАНИЕ! Всегда используйте только указанный тип свечи! Применение несоответствующей модели может привести к серьезным повреждениям поршня/цилиндра. Следите за тем, чтобы свеча была оснащена т.н. изоляцией радиопомех.

Воздушный фильтр

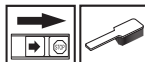

Воздушный фильтр следует регулярно чистить от пыли и грязи для того, чтобы избежать следующих повреждений:

- Сбой в работе карбюратора
- Трудность запуска
- Падение мощности двигателя
- Напрасный износ частей двигателя
- Чрезмерный расход топлива

Воздушный фильтр следует очищать каждые 25 часов или чаще, если место работы слишком запылено.

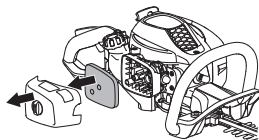

Очистка воздушного фильтра

Достать воздушный фильтр, сняв крышку цилиндра. Промыть в чистой, теплой мыльной воде. Дайте фильтру высохнуть, а затем пропитайте его маслом в соответствии с инструкциями.

Воздушный фильтр после эксплуатации в течение некоторого времени невозможно полностью вычистить. Поэтому его нужно периодически менять на новый. Поврежденный воздушный фильтр необходимо заменить.

Пропитывание воздушного фильтра маслом

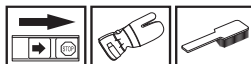

Пользуйтесь всегда специальным маслом для воздушного фильтра, арт. Ю 531 00 92-48. Масло для фильтра содержит растворитель, помогающий ему равномерно распределиться по всему фильтру. Старайтесь, чтобы масло не попадало на кожу.

Положите фильтр в пластмассовый кулек и налейте в кулек масло для фильтра. Взболтайте масло, чтобы оно проникло во все щели. Выжмите фильтр внутри кулька и слейте

ТЕХНИЧЕСКОЕ ОБСЛУЖИВАНИЕ

излишки масла перед тем, как будете устанавливать фильтр на место на машине. Никогда не используйте для пропитывания моторное масло. Моторное масло быстро оседает на дне фильтра.



Передача



Заполнение коробки передач смазкой производится через соответствующее отверстие. Для наполнения используйте смазочную трубку; обновляйте смазку через каждые 25 часов работы. Пользуйтесь специальной консистентной смазкой Husqvarna.

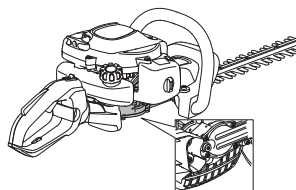

ВНИМАНИЕ! Обратите внимание на то, что передача не должна заполняться смазкой полностью. Солидол расширяется при нагревании в результате работы двигателя. Если коробка передач будет полностью заполнена солидолом, появится риск повреждения прокладок и утечки смазки.

Обычно консистентная смазка не нуждается в замене, за исключением случаев ремонта передачи.

Стригущий узел

Проверьте правильность установки винтов режущего блока. Затяните их с усилием 7–10 Нм.

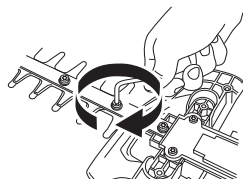

Чистка и смазка



Очищайте ножи от смолы и остатков сока растений при помощи средства для чистки 531 00 75-13 (УЛ22) после каждого использования.

Убедитесь в том, что кромки лезвий не повреждены и не деформированы. Зачистите шероховатости напильником.

Убедитесь в том, что лезвия ходят свободно. Удалите пробку из смазочного отверстия на кожухе коробки передач, вставьте универсальный ключ в зубчатую передачу и проверните ее в разные стороны.

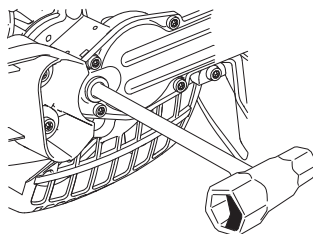

Смазка траверсов ножей производится специальной смазкой арт. номер 531 00 75-12 (УЛ 21) перед каждым использованием.

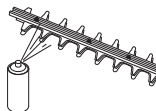

ТЕХНИЧЕСКОЕ ОБСЛУЖИВАНИЕ

График технического обслуживания

Ниже приведен перечень обслуживания, которое необходимо выполнять на машине. Большинство пунктов описаны в разделе Обслуживание. Пользователь может выполнять только такие работы по обслуживанию и сервису, которые описаны в данном руководстве. Обслуживание большого охвата должно выполняться авторизованной сервисной мастерской.

Техническое обслуживание	Перед каждым использованием:	После 40 часов	После 100 часов
Очистите инструмент снаружи.	После каждой работы с машиной		
Проверьте, чтобы ограничитель газа и ручка газа отвечали требованиям безопасности.	X		
Чтобы уменьшить риск пожара до минимума, глушитель, выхлопную трубу и двигатель следует очистить от грязи, листьев, излишков смазки и пр.	X		
Проверьте работу контакта остановки.	X		
Проверьте, чтобы ножи не двигались на холостых оборотах.	X		
Проверьте, чтобы ножи не были повреждены, и чтобы на них не было трещин или других повреждений. Замените ножи в случае необходимости.	X		
Убедитесь в отсутствии повреждений или деформаций на щитках лезвий. Замените лезвие, если его щиток деформирован или поврежден.	X		
Если режущий блок деформирован или поврежден, следует произвести его замену.	X		
Проверьте, чтобы щиток для руки не был поврежден. Замените поврежденный щиток.	X		
Проверьте затяжку гаек и болтов и подтяните в случае необходимости.	X		
Проверьте, чтобы не было утечки топлива с двигателя, бака или трубок подачи топлива.	X		
Прочистите воздушный фильтр и пропитайте его маслом. В запыленных условиях производить очистку чаще.	(25 tim).		
Проверьте стартер со его шнуром.		X	
Проверьте виброгасящие элементы на предмет ослабления или износа.		X	
Очистить наружную поверхность свечи зажигания. Снять и проверить зазор между электродами. Отрегулировать его до 0,5 мм или заменить свечу. Проверьте, чтобы на свече был т.н. изолятор радиопомех.		X	
Прочищайте систему охлаждения машины.		X	
Промыть карбюратор и окружающее его пространство.		X	
Заполните коробку передач солидолом. Это следует делать после каждых 25 часов работы.		X	
Проверьте, чтобы болты, которыми крепятся ножи, были правильно затянуты.		X	
Проверьте и очистите искоулавляющую сетку на глушителе (относится только к глушителям с катализатором).		X	
Промойте изнутри топливный бачок бензином.			X
Проверьте топливный фильтр на наличие загрязнений. Убедитесь в том, что топливный шланг не имеет трещин и других дефектов. Замените его в случае необходимости.			X
Осмотрите все провода и соединения.			X
Проверьте сцепление, пружины сцепления и барабан сцепления на износ. При необходимости замените в авторизованной мастерской.			X
Заменить свечу зажигания. Проверьте чтобы на свече был т.н. изолятор радиопомех.			X

ТЕХНИЧЕСКИЕ ХАРАКТЕРИСТИКИ

Технические характеристики

Технические характеристики	SUPERLITE 4528	ERGOLITE 6028
Двигатель		
Объем цилиндра, см ³	21,7	21,7
диаметр цилиндра, мм	32	32
длина хода, мм	27	27
Обороты холостого хода, об/мин	2800	2800
Рекомендованные максимальные обороты без нагрузки, об/мин	9000	9000
Максимальная выходная мощность двигателя согласно ISO 8893, кВт/ об/мин	0,6/7800	0,6/7800
Глушитель с катализатором	Да	Да
Система зажигания с регулировкой частоты вращения	Да	Да
Система зажигания		
Свеча зажигания	NGK CMR6A	NGK CMR6A
Зазор электродов, мм	0,5	0,5
Система топлива / смазки		
Емкость топливного бака, литров	0,3	0,3
Вес		
Вес без топлива, кг	4,8	5,0
Эмиссия шума		
(См. прим.1)		
Уровень шума, измеренный дБ(А)	100	100
Уровень шума, гарантированный L _{WA} дБ(А)	101	101
Уровни шума		
(См. Примечание 2)		
Уровень шумового давления на уровне уха пользователя измерен согласно ЕН/ИСО 10517, дБ(А)	93	93
Уровень вибрации		
(См. Примечание 3)		
Уровень вибрации (a _{nv,eq}) на ручках измерен согласно EN ISO 10517 в м/с ² .		
Передняя/задняя рукоятка:	3,5/4,4	4,1/4,2
Ножи		
Тип	Двусторонние	Двусторонние
Длина, мм	450	590
Скорость движения, срезов/мин.	4050	4050

Примечание 1: Шумовая эмиссия в окружающую среду измеряется как шумовой эффект (L_{WA}) согласно Директивы ЕС 2000/14/ЕГ. Указанный уровень шума для машины измерен с оригинальным режущим оборудованием, дающим наивысший уровень. Разница между гарантированным и измеренным уровнем шума в том, что гарантированный уровень шума также включает разброс результатов измерений и вариации между машинами одной и той же модели, согласно директиве 2000/14/ЕС.

Примечание 2: Указанные данные об эквивалентном уровне шумового давления для машины имеют типичный статистический разброс (стандартное отклонение) 1 дБ (А).

Примечание 3: Указанные данные об эквивалентном уровне вибрации имеют типичный статистический разброс (стандартное отклонение) 1 м/с².

ТЕХНИЧЕСКИЕ ХАРАКТЕРИСТИКИ

Гарантия ЕС о соответствии (Только для Европы)

Husqvarna AB, SE-561 82 HUSKVARNA, Швеция, телефон +46-36-146500, настоящим заверяет, что ножницы для живой изгороди McCULLOCH SUPERLITE 4528, ERGOLITE 6028 с серийным номером 2011 года и далее (на табличке данных после цифр оозначающих год изготовления следует серийный номер),соответствует требованиям ДИРЕКТИВЫ СОВЕТА:

- от 17 мая 2006 года, "относится к механическому оборудованию" 2006/42/ЕС
- от 15 декабря 2004 года 'об электромагнитной совместимости" 2004/108/ЕЕС.
- от 8 мая 2000 года 'об эмиссии шума в окружающую среду" 2000/14/ЕГ. Оценка соответствия нормам выполнена согласно Приложению V.

Дополнительная информация по эмиссиям шума приведена в разделе Технические характеристики. Были использованы следующие стандарты: EN ISO 12100-2:2009, CISPR 12:2007, EN ISO 10517:2009

SMP Svensk Maskinprovning AB, Fyrisborgsgatan 3, SE-754 50 Uppsala, Швеция, по собственному желанию осуществил типовую проверку для фирмы Хусьярна АБ. Сертификатам присвоен номер:

SEC/11/2327, 01/094/017 - SUPERLITE 4528, ERGOLITE 6028

Хускварна, 13 октября 2011 г.

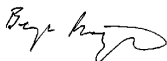

Bengt Fr̂gelius, Начальник отдела развития (Уполномоченный представитель Husqvarna AB и ответственный за техническую документацию.)

ОБЯСНЕНИЕ НА УСЛОВНИТЕ ОБОЗНАЧЕНИЯ

Условни обозначения

ПРЕДУПРЕЖДЕНИЕ!

Неправилното или безгрижното използване на ножици за кастрене на жив плет може да ги превърне в опасен инструмент, който може да причини сериозни или дори фатални наранявания. От изключителна важност е да прочетете и разберете съдържанието на това ръководство за оператора.



Преди да започнете работа с машината прочетете внимателно ръководството за експлоатация и се убедете, че го разбирате правилно.



Необходимо е винаги да използвате:

- Одобрени антифони
- Одобрени защитни приспособления за очите



Тази продукт отговаря на изискванията на валидните ЕО директиви.



Носете винаги одобрени защитни ръкавици.



Носете корави ботуши или обувки, които не се хлъзгат.



Шумови емисии в околната среда съгласно директивата на Европейската Общност. Емисията от машината е посочена в раздел Технически характеристики и върху лепенката.



Запалване; смучач: Задействате смучача.



Горивна помпа.



Начални инструкции Виж инструкциите в раздел Стартиране и изключване.



Останалите символи/лепенки със символи, обозначени или поставени на машината, се отнасят до специфични изисквания по отношение на сертификати за определени пазари.

двигателят се изключва посредством преместването на изключвателя на положение "Стоп". **ВНИМАНИЕ!**

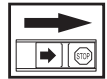

Изключвателят автоматично се връща на първоначалното си положение. За да предотвратите неумишлено запалване капачката на свещта трябва да бъде отстранена от свещта при монтиране, проверка и/или провеждане на техническа поддръжка.

Носете винаги одобрени защитни ръкавици.

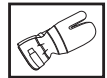

Изисква се редовно почистване.

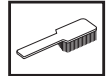

Визуален преглед.



Използвайте винаги защитни очила или маска.



СЪДЪРЖАНИЕ

Съдържание

ОБЯСНЕНИЕ НА УСЛОВНИТЕ ОБОЗНАЧЕНИЯ	
Условни обозначения	40 3
СЪДЪРЖАНИЕ	
Съдържание	40 4
Преди стартиране обърнете внимание на следното:	40 4
ВЪВЕДЕНИЕ	
Уважаеми потребителю!	40 5
КАКВО - КЪДЕ?	
Какво - къде?	40 6
ОБЩИ ИНСТРУКЦИИ ЗА БЕЗОПАСНА РАБОТА	
Запомнете	40 7
Лична защитна екипировка	40 7
Защитното оборудване на машината	40 8
РАБОТА С ГОРИВОТО	
Безопасност при боравене с гориво	412
Горивна смес	412
Зареждане с гориво	413
СТАРТИРАНЕ И ИЗКЛЮЧВАНЕ	
Контрол преди стартиране	414
Стартиране и изключване	414
НАЧИН НА РАБОТА	
Основни указания за работа	416
ПОДДРЪЖКА	
Карбуратор	418
Ауспух	418
Охладителна система	419
Запалителна свещ	419
Въздушен филтър	419
Корпус на предавката	42 0
Режещ модул	42 0
Почистване и смазване	42 0
Техническо обслужване	421
ТЕХНИЧЕСКИ ХАРАКТЕРИСТИКИ	
Технически характеристики	42 2
ЕО-уверение за съответствие	42 3

Преди стартиране обърнете внимание на следното:

Прочетете внимателно ръководството за експлоатация.



ПРЕДУПРЕЖДЕНИЕ! дълготрайното излагане на шум може да доведе до постоянно влошаване на слуха. Така че винаги използвайте одобрена защита на слуха.



ПРЕДУПРЕЖДЕНИЕ! При никакви обстоятелства не бива да се внасят изменения в първоначалната конструкция на машината без разрешение на производителя. Ползвайте само оригинални приспособления. Неразрешени изменения и/или приспособления биха могли да предизвикат сериозни травми или смъртни случаи на оператора или други лица.



ПРЕДУПРЕЖДЕНИЕ! Неправилното или безгрижното използване на ножици за кастрене на жив плет може да ги превърне в опасен инструмент, който може да причини сериозни или дори фатални наранявания. От изключителна важност е да прочетете и разберете съдържанието на това ръководство за оператора.

ВЪВЕДЕНИЕ

Уважаеми потребителю!

Благодарим ви, че избрахте продукт на McCulloch. Така вие ставате част от история, започнала отдавна, когато McCulloch Corporation започна производството на двигатели по времето на Втората световна война. През 1949 г., когато McCulloch представи своя първи лек верижен трион за един човек, той промени завинаги горската работа.

Серията новаторски верижни триони продължи с течение на десетилетията, а бизнесът се разшири, първо със самолетни двигатели и двигатели за състезателни коли през 1950-те години, след което с мини верижни триони през 1960-те години. По-късно, през 1970-те и 80-те към продуктовата гама бяха добавени тримери и моторни метли.

Днес, като част от групата на Husqvarna, McCulloch продължава традицията на мощни двигатели, техническо новаторство и силен дизайн, които вече повече от половин век са нашата запазена марка. За нас основен приоритет е намаляване на разхода на гориво, емисиите и нивото на шума, както и подобряването на безопасността и лекотата за работа.

Ние се надяваме, че ще останате доволни от вашия продукт McCulloch, тъй като той е създаден да ви бъде верен помощник за дълго. Като следвате съветите за използване в това Ръководство за експлоатация, обслужване и поддръжка, неговият живот може да бъде удължен. Ако се нуждаете от професионална помощ за ремонт или обслужване, моля, използвайте Service Locator (Откриване на сервиз) в сайта www.mcculloch.biz.

McCulloch непрестанно усъвършенствува своите продукти и поради това си запазва правото да променя примерно оформянето им, външния им вид и др. без предварително уведомление.

Това ръководство може също да бъде изтеглено от сайта www.mcculloch.biz.

КАКВО - КЪДЕ?

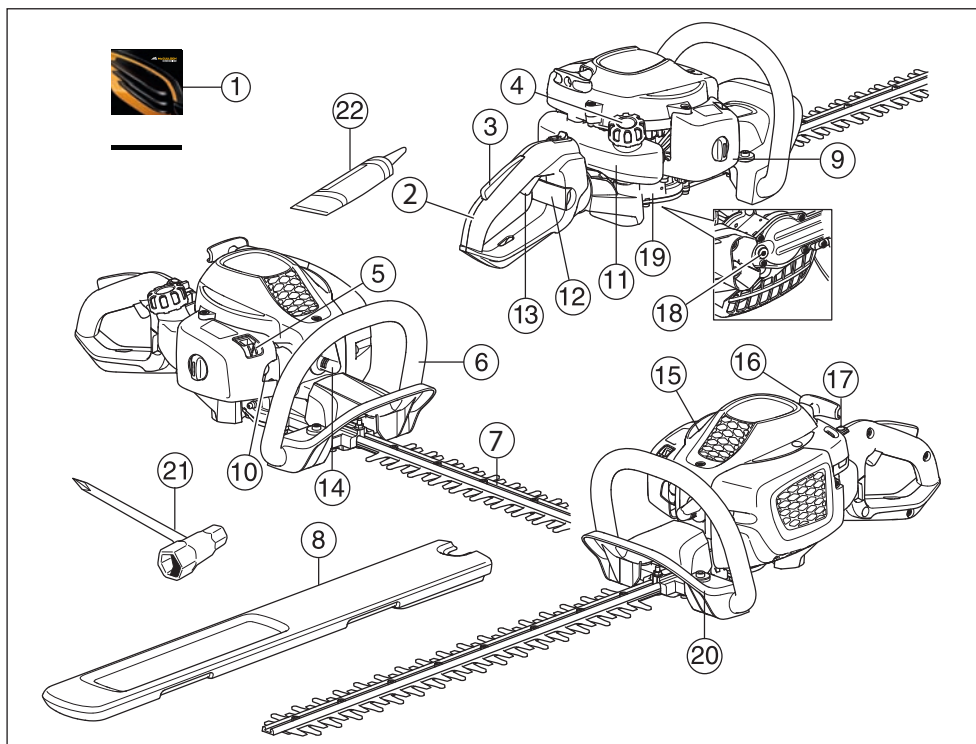

Какво - къде?

- | | |
|-----------------------------------|--|
| 1 Ръководство за експлоатация | 12 Фиксатор за ръкохватката (ErgoLite 6028) |
| 2 ръкохватка | 13 Регулатор на дроселната клапа |
| 3 Фиксатор на газта | 14 Капачка на свещ и свещ |
| 4 Капачка за горивото | 15 Капак на цилиндъра |
| 5 Смукач | 16 Дръжка на стартера |
| 6 Предна ръкохватка | 17 Ключ стоп |
| 7 Резец и предпазен щит на резаца | 18 Капачка на резервоара за смазка, предавка |
| 8 Транспортна защита | 19 Корпус на предавката |
| 9 Капак за въздушен филтър | 20 Защита за ръцете |
| 10 Горивна помпа. | 21 Комбиниран гаечен ключ |
| 11 Горивен резервоар | 22 Туба с грес |

ОБЩИ ИНСТРУКЦИИ ЗА БЕЗОПАСНА РАБОТА

Запомнете

ЗАПОМНЕТЕ!

Машината е конструирана само за рязане на клони и вейки.

Никога не използвайте машина с изменения в оригиналната първоначална конструкция.

Не работете никога с машината, ако сте уморени, или сте употребили алкохол или лекарства, които повлияват зрението, съобразителността и координацията на движенията.

Използвайте личната защитна екипировка. Виж указанията в раздел Лична защитна екипировка.

Никога не използвайте машината при крайно неблагоприятни климатични условия, като например суров студ или много топъл и/или влажен климат.

Не работете с неизправна машина.

Извършвайте описаните в това ръководство за експлоатация редовни проверки, поддръжка и сервис. Определени операции по поддръжката и сервиса се извършват единствено от квалифицирани специалисти. Виж указанията в раздел Поддръжка.

Преди стартиране всички капази и защити трябва да бъдат монтирани. Уверете се дали капачката на запалителната свещ и запалващият кабел са изправни, за да избегнете опасността от електрически удар.



ПРЕДУПРЕЖДЕНИЕ! Тази машина създава електромагнитно поле по време на работа. При някои обстоятелства това поле може да интерферира с активни или пасивни медицински имплантанти. За да намалите риска от сериозно или фатално нараняване, ние препоръчваме лицата с медицински имплантанти да се консултират с лекаря си и производителя на медицинския имплантант, преди да започнат да работят с тази машина.



ПРЕДУПРЕЖДЕНИЕ! Работата на двигател в затворено или лошопроветрявано помещение може да доведе до смърт поради задушаване или отравяне с въглероден окис.



ПРЕДУПРЕЖДЕНИЕ! Никога не позволявайте на децата да използват машината или да бъдат в близост до нея. Тъй като машината е оборудвана с пружинен изключвател и може да бъде запалена чрез прилагане на ниска скорост и сила върху стартера, дори и малките деца при някои обстоятелства могат да са способни да запалят машината. Това означава риск от сериозно телесно нараняване. Следователно отстранявайте капачката на свещта когато машината не е под прякото ви наблюдение.



ПРЕДУПРЕЖДЕНИЕ! Неизправните резци могат да повишат риска от нещастни случаи.

Лична защитна екипировка

ЗАПОМНЕТЕ!

Неправилното или безгрижното използване на ножици за кастрене на жив плет може да ги превърне в опасен инструмент, който може да причини сериозни или дори фатални наранявания. От изключителна важност е да прочетете и разберете съдържанието на това ръководство за оператора.

При работа с машината трябва винаги да ползвате лична защитна екипировка одобрена от съответното ведомство. Личната защитна екипировка не изключва риск от травми, но намалява сериозността на травмата при злополука. Помолете своя дистрибутор за помощ при избора на подходяща екипировка.



ПРЕДУПРЕЖДЕНИЕ! Бъдете винаги внимателни за предупредителни сигнали или подвиквания, когато използвате антифони. Сваляйте винаги антифоните незабавно след спиране на двигателя.

АНТИФОНИ

Необходимо е да работите с антифони, осигуряващи достатъчен заглушаващ ефект.



ОБЩИ ИНСТРУКЦИИ ЗА БЕЗОПАСНА РАБОТА

ЗАЩИТНО ПРИСПОСОБЛЕНИЕ ЗА ОЧИТЕ

Трябва винаги да използвате одобрени защитни приспособления за очите. Ако използвате маска, следва да използвате и одобрени защитни очила. С одобрени защитни очила се има предвид такива, които отговарят на стандарт АНСИ 387.1 за САЩ или ЕН 166 за страните от ЕС.



РЪКАВИЦИ

Ръкавици следва да се използват при необходимост, например при монтиране на режещото оборудване.



БОТУШИ

Носете корави ботуши или обувки, които не се хлъзгат.



РАБОТНО ОБЛЕКЛО

Използвайте облекло от здрав плат и избягвайте прекалено широки дрехи, които лесно могат да се закачат за храсти или клони. Използвайте винаги дълги панталони от здрав плат. Не носете бижута, къси панталони, сандали и не работете боси. Косата Ви не бива да виси под раменете.

АПТЕЧКА ЗА ПЪРВА ПОМОЩ

Аптеката за първа помощ трябва винаги да е под ръка.



Защитното оборудване на машината

В този раздел са описани различните защитни устройства на машината, тяхното действие, както и начинът за извършване на преглед и поддръжка за да се гарантира безопасността при работа. Виж раздел Какво - къде?, в който е посочено къде тези устройства се намират на вашата машина.

Експлоатационният срок на машината може да бъде намален, а рискът от несчастни случаи увеличен, ако техническото обслужване на машината не се провежда правилно и ако обслужването и/или ремонтните дейности не се изпълняват професионално. Ако имате нужда от още информация, моля, обърнете се към най-близкия сервиз.

ЗАПОМНЕТЕ!

Всяко извършване на сервиз и ремонт на машината изисква специално образование. Това важи специално по отношение на защитното оборудване на машината. Обърнете към сервиза си, ако машината не отговаря на изброените по-долу проверки. При покупката на наш продукт ние гарантираме предоставянето на квалифицирани ремонтни услуги и сервиз. Ако мястото, от което сте закупили машината, не е наш специализиран дистрибутор, запитайте за най-близката сервизна работилница.



ПРЕДУПРЕЖДЕНИЕ! Не използвайте никога машина с неизправно защитно оборудване. Проверките и поддръжката следва да се извършват съгласно указанията в този раздел. Ако машината ви не издържи на някоя от изброените проверки, следва да се свържете със сервиза си за извършване на ремонт.

Фиксатор на дроселната клапа

Фиксаторът на дроселната клапа е с конструкция, предотвратяваща задействането на регулатора на дроселната клапа. При притискане на фиксатора (А) към ръкохватката (=когато се стисне ръкохватката), се освобождава пусковият механизъм на дроселната клапа (В). Когато отпуснете натиска върху ръкохватката, регулаторът и фиксаторът на дроселната клапа се връщат в изходното си положение. Това се осъществява с помощта на две независими една от друга възвратни пружини. В това положение регулаторът на дроселната клапа автоматично застана на празен ход.

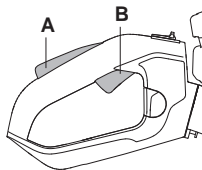

ОБЩИ ИНСТРУКЦИИ ЗА БЕЗОПАСНА РАБОТА

Уверете се, че регулаторът на дроселната клапа е в положение на празен ход, когато фиксаторът на дроселната клапа се намира в изходното си положение.

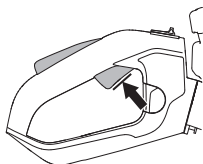

Натиснете фиксатора на дроселната клапа и се убедете, че след като го отпуснете той се връща в изходното си положение.

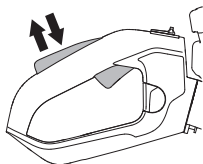

Убедете се, че пусковият механизъм и фиксаторът на дроселната клапа се движат свободно и възвратните пружини са в изправност.

Вижте инструкциите в раздела със заглавие Старт. Стартирайте ножиците за кастрене на жив плет и дайте пълна газ. Освободете регулатора за газта и проверете дали резецът е спрял и останал неподвижен. Ако резецът се движи когато регулаторът за газта е на положение празен ход тогава трябва да се регулира настройката на карбуратора за празен ход. Вижте инструкциите в раздела със заглавие Техническо обслужване.

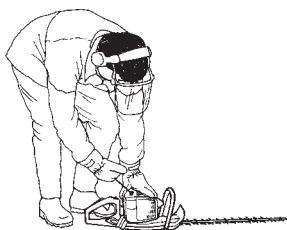

Ключ стоп

Използвайте ключа стоп за спиране на двигателя.

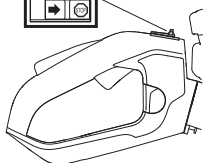

Включете двигателя и се убедете, че той се изключва, когато ключът е поставен в положение стоп. Изключвателят автоматично се връща на първоначалното си положение. За да предотвратите неумишлено запалване капачката на свещта трябва да бъде отстранена от свещта при монтиране, проверка и/или провеждане на техническа поддръжка.

Защита за ръцете



Защитата за ръцете предотвратява контакта на ръцете с движещите се резци, например ако операторът загуби контрол върху предната ръкохватка.

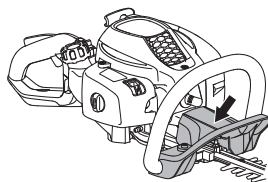

Проверете дали защитата за ръцете е монтирана правилно.

Проверете дали защитата за ръцете е изправна.

Антивибрационна система



Вашата машина е снабдена с антивибрационна система, свеждаща до минимум вибрацията и облекчаваща работата.

Антивибрационната система на машината намалява вибрацията, предаваща се от двигателя/режещото оборудване върху ръкохватката на машината.

Тялото на двигателя, включително резците, е окачено на управление с помощта на гумени втулки.

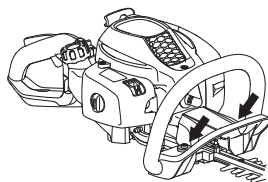

Редовно проверявайте за пукнатини или деформации в антивибрационните елементи. Проверете дали антивибрационните елементи не са повредени и са здраво закрепени.

ОБЩИ ИНСТРУКЦИИ ЗА БЕЗОПАСНА РАБОТА



ПРЕДУПРЕЖДЕНИЕ! Прекомерно излагане на вибрации може да доведе до поражения върху кръвоносни съдове и нервната система на хора със смущения в кръвообращението. Потърсете лекарска помощ, ако се появят симптоми, които могат да са резултат от вибрации. Такива симптоми са например изтръпване, загуба на чувствителност, "иглички", "бодени", болки, физическа отпуснатост, промяна на цвета или състоянието на кожата. Тези симптоми се появяват обикновено на пръстите, ръцете и китките. Рискът може да се увеличи при ниски температури.

Проверявайте редовно надеждността на закрепването на ауспухът към машината.



Ако ауспухът на машината ви е снабден с искрогасителна мрежа, тя трябва да се почиства редовно. Замърсената мрежа предизвиква прегряване на двигателя и може да доведе до сериозни повреди.

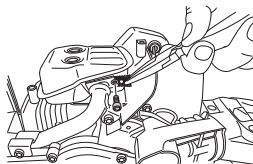

Ауспух

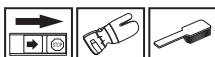

Ауспухът свежда до минимум равнището на шума и насочва отработените газове встрани от работещия. Ауспух, снабден с каталитичен неутрализатор, е конструиран и за намаляване на вредните съставки в отработените газове.



В страни с горещ и сух климат вероятността от възникване на пожари е голяма. Ето защо ние снабдяваме някои ауспуци с искрогасителна мрежа. Проверете дали ауспухът Ви е снабден с такава мрежа.

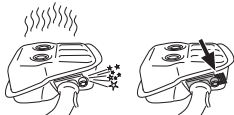

По отношение на аспуха е изключително важно да се спазват инструкциите за преглед, поддръжка и сервис.

Никога не използвайте машина с повреден ауспух.



ПРЕДУПРЕЖДЕНИЕ! Ауспусите, оборудвани с катализатор се нагряват силно в процеса на работа и известно време след това. Това е валидно и за празния ход. Докосването им може да предизвика изгаряния на кожата. Внимавайте за опасност от пожар!



ПРЕДУПРЕЖДЕНИЕ! Вътрешността на шумозаглушителя съдържа химикали, които може да са канцерогенни. В случай че шумозаглушителят е повреден, избягвайте допир с тези елементи.



ПРЕДУПРЕЖДЕНИЕ! Не забравяйте, че: Отработените газове от двигателя са горещи и в тях могат да съдържат искри, които да предизвикат пожар. Не стартирайте никога машината в помещение или близо до горивни материали!

Резец и предпазен щит на резеца



Външната част на резците (1) е оформена като предпазен щит на резеца. Предпазният щит на резеца е предназначен за защита на която и да е част от човешкото тяло срещу контакт с резците.

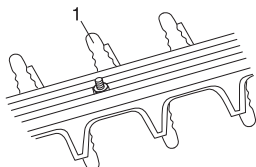

Проверете дали защитният капак на резците не е повреден или изкривен. Подменете режещия модул, ако бъде огънат или повреден.

Корпус на предавката

Корпусът на предавката загрява при продължително използване на машината. За да избегнете изгаряния не докосвайте корпуса на предавката.

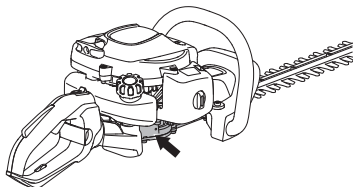

РАБОТА С ГОРИВОТО

Безопасност при боравене с гориво

Никога не стартирайте машината:

- 1 Ако сте излели гориво върху него. Изтрийте разлялото се гориво или масло и оставете остатъците от горивото да се изпарят.
- 2 Ако сте излели гориво върху себе си или дрехите си се преоблечете. Измийте тези части на тялото си, които са били в контакт с гориво. Използвайте сапун и вода.
- 3 Ако машината има теч на гориво. Проверявайте редовно за течове от капака и маркучите за горивото.

Транспорт и съхранение

- Оставете хростореза да изстине след използване, преди да го приберете за съхранение.
- Съхранявайте и транспортирайте машината и горивото така, че да няма опасност евентуален теч или изпарения да влязат в контакт с искри или открит пламък, например от електрически машини, електродвигатели, електрически/силови преключватели или нагреватели.
- Горивото трябва да се съхранява и транспортира в специално предназначени за тази цел и одобрени туби.
- Ако машината ще се съхранява за по-продължителен период следва горивният резервоар да бъде изпразнен. Обърнете се към бензиностанцията си за информация къде да излеете излишъка от гориво.
- Уверете се, че машината е почистена и че преди дългосрочното законсервиране е проведено пълно обслужване.
- Транспортната защита за режещото оборудване трябва, при транспорт и съхраняване на машината, да е монтирана винаги.
- Обезопасете машината при транспортиране.



ПРЕДУПРЕЖДЕНИЕ! Проявявайте предпазливост при работа с горивото. Помнете, че има опасност от пожар, взривове и вдишване на пари.

Горивна смес

ВНИМАНИЕ! Машината е оборудвана с двутактов двигател и винаги трябва да работи със смес от бензин и двутактово масло. За да се получи необходимото съотношение на сместа, количеството на маслото трябва да се отмерва точно. При смесване на малки количества

гориво, дори незначителни отклонения от количеството масло могат да влошат рязко съотношението на сместа.



ПРЕДУПРЕЖДЕНИЕ! Горивото и отпадните продукти от горивото са лесно възпламеними и могат да причинят сериозно нараняване при вдишване или когато влязат в контакт с кожата. Поради тази причина съблюдавайте внимание когато боравите с гориво и непременно проверявайте дали съществува адекватна вентилация.

Бензин



ВНИМАНИЕ! Винаги използвайте смеси от качествени бензин/масло най-малко 90 октана (RON). Ако машината ви е оборудвана с каталитичен конвертор (вижте главата Технически данни) винаги използвайте безоловни смеси бензин/масло с добро качество. Оловният бензин ще разруши каталитичния конвертор.

Ако имате на разположение екологичен бензин, т.н. алкилатен бензин, следва той да се използва.



- Най-ниското препоръчвано октаново число е 90 (RON). Ако вие подавате на двигателя гориво с октаново число, по-ниско от 90, може да се получи чукане. Това води до една висока температура на двигателя, което може до доведе до сериозна повреда на двигателя.
- При продължителна работа на високи обороти се препоръчва използването на бензин с по-високо октаново число.

Масло за двутактов двигател

- Използвайте двутактовото двигателно масло на Universal, Universal powered by McCULLOCH, което е специално произведено за двутактови двигатели с въздушно охлаждане, за да получите най-добър резултат и производителност.
- Никога не използвайте двутактово масло, предназначено за извънбордови двигатели с водно охлаждане, понякога обозначавано като масло за извънбордови двигатели (което носи името TCW).

РАБОТА С ГОРИВОТО

- Забранено е използването на масло за четиритактови двигатели.
- Смес с нискокачествено масло или прекалено богата на масло/гориво може да изложи на опасност функцията на каталитичния конвертор и да намали експлоатационния му живот.

Състав на сместа

1:50 (2%) с двутактовото масло на Universal, Universal powered by McCULLOCH.

1:33 (3%) с други масла, предназначени за двутактови двигатели с въздушно охлаждане, класифицирани за JASO FB/ISO EGB.

Бензин, литри	Масло за двутактов двигател, литри	
	2% (1:50)	3% (1:33)
5	0,10	0,15
10	0,20	0,30
15	0,30	0,45
20	0,40	0,60

Приготвяне на сместа

- Бензинът трябва да се смесва с маслото в чист резервоар, предназначен за горивото.
- Отначало трябва да налеете половината от предвидения за използване обем на бензина. След това се добавя цялото количество масло. Смесете (разтърсете) горивната смес. Долейте останалото количество гориво.
- Разбъркайте внимателно горивната смес (чрез разтърсване) преди да я налеете в горивния резервоар на машината.



- Не смесвайте гориво за повече от нужното ви за един месец.
- Ако продължителен период не използвате машината, горивният резервоар трябва да бъде изпразнен и почистен.



ПРЕДУПРЕЖДЕНИЕ! Ауспухът с катализатор се нагръва силно в процеса на работа и известно време след това. Това е валидно и за работа на празен ход. Не забравяйте за опасността от пожар, особено при работа недалеч от огнеопасни вещества и/или газове.

Зареждане с гориво



ПРЕДУПРЕЖДЕНИЕ! Спазването на следните предпазни мерки намалява опасността от пожар:

Не бива да се пуши и да се държат до горивото горещи предмети.

Никога не зареждайте гориво при включен двигател.

Зареждайте с гориво на добре проветрявано място. Никога не зареждайте машината на закрито.

Преди зареждането с гориво трябва непременно да се изключи двигателят и да се остави за няколко минути да изстине.

Отворете внимателно капака на горивния резервоар за да се отстрани евентуално свръхналягане.

След зареждането с гориво грижливо завинтете капака на горивния резервоар.

Преди да стартирате машината, винаги трябва да я премествате настрани от мястото, където е била заредена с гориво и където държите горивото.

- Използвайте горивен танк с предпазител за препълване.
- Почистете около капачката на горивния резервоар. Замърсявания в горивния резервоар водят до нарушения на режима на работата.
- Убедете се, че горивото е смесено добре, като разтърсите съда преди да заредите резервоара.

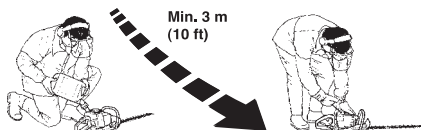

СТАРТИРАНЕ И ИЗКЛЮЧВАНЕ

Контрол преди стартиране



- Огледайте работната площ. Отстранете всички обекти, които могат да изхвърчат във въздуха.
- Проверете режещото оборудване. Никога не използвайте резци, които са тъпи, напукани или повредени.
- Проверете дали машината е в отлично работно състояние. Проверете дали всички гайки и винтове са затегнати.
- Уверете се, че корпусът на предавката се смазва правилно. Вижте инструкциите в раздела със заглавие Корпус на предавката.
- Проверете дали режещото оборудване винаги спира когато двигателят работи на празен ход.
- Използвайте машината единствено по предназначение.
- Уверете се, че ръкохватката и функциите за безопасна работа са в добро работно състояние. Никога не използвайте машина, на която липсва част, или е била променена без спазване на спецификациите.
- Всички капаци следва да са правилно монтирани и в изправност, преди стартиране на машината.

Стартиране и изключване



ПРЕДУПРЕЖДЕНИЕ! Пълният корпус на скоростната кутия трябва да е напълно монтиран, преди машината да се стартира, в противен случай съединителят може да се разхлаби и да предизвика телесна повреда.

Винаги придвижвайте машината на около 3 метра от позицията за презареждане с гориво преди стартирането ѝ. Помествайте машината върху твърда повърхност. Не забравяйте, че резците могат да се задвижат когато двигателят е запуснат. Уверете се, че резците не могат да влязат в контакт с никакъв обект. Уверете се, че в работната площ няма неупълномощен персонал, в противен случай възниква риск от сериозна телесна повреда. Безопасното разстояние е 15 метра.

Студен двигател

(1) Смукач



Задействайте смукача.

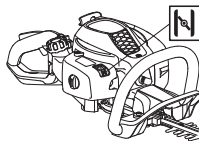

(2) Горивна помпа:



Натискайте многократно диафрагмата за прочистване на въздуха докато горивото започне да запълва диафрагмата (приблизително 6 пъти). Диафрагмата не е необходимо да бъде запълнена нацяло.

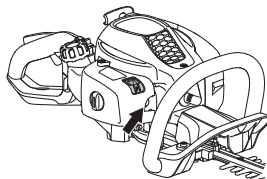

(3) Стартиране



Натиснете корпуса на машината с лявата ръка към замаята (ЗАБЕЛЕЖКА! Не правете това с крак!). Хванете дръжката на стартера и изтеглете бавно стартерния шнур с дясната ръка до положение, когато усетите съпротива (зъбците на стартера зацепват), след което издърпвайте шнур с бързи и силни движения. Не бива никога да навивате стартерния шнур около ръката си.



СТАРТИРАНЕ И ИЗКЛЮЧВАНЕ

(4, 5)



Върнете управлението на смукача обратно на първоначалното му положение веднага щом се получи запалване, като продължавайте да се опитвате да запустнете двигателя докато накрая двигателят стартира.

ВНИМАНИЕ! Когато смукачът се натисне обратно на първоначалната си позиция, двигателят работи при завишена скорост, така нареченото начално положение на газта, и тогава резците се движат. Началното положение на газта се освобождава чрез подаване на газ с помощта на лоста на газта.

ВНИМАНИЕ! Не бива да се издърпва изцяло стартовото въже и да се отпусне дръжката на стартера при напълно изтеглено положение. Това може да повреди машината.

Загрят двигател



Натиснете корпуса на машината с лявата ръка към замаята (ЗАБЕЛЕЖКА! Не правете това с крак!). Хванете дръжката на стартера и изтеглете бавно стартерния шнур с дясната ръка до положение, когато усетите съпротива (зъбците на стартера зацепват), след което издърпвате шнура с бързи и силни движения. Не бива никога да навивате стартерния шнур около ръката си.



Изключване

двигателят се изключва посредством преместването на изключвателя на положение "Стоп".

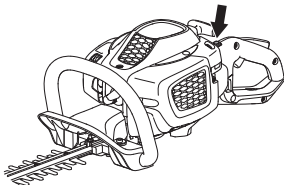

ВНИМАНИЕ!

Изключвателят автоматично се връща на първоначалното си положение. За да предотвратите неумишлено запалване капачката на свещта трябва да бъде отстранена от свещта при монтиране, проверка и/или провеждане на техническа поддръжка.

НАЧИН НА РАБОТА

Основни указания за работа

ЗАПОМНЕТЕ!

Този раздел се занимава с основните мерки за безопасност при работа с ножици за кастрене на жив плет.

Ако се окажете в ситуация, в която чувствувате неувереност по отношение на използването, се посъветвайте със специалист. Свържете се с дистрибутор или със сервиза си.

Избягвайте всякакво използване, за което се чувствате недостатъчно квалифициран.



ПРЕДУПРЕЖДЕНИЕ! Машината може да причини сериозно телесно нараняване. Прочетете внимателно инструкциите за техническа безопасност. Научете се как да използвате машината.



ПРЕДУПРЕЖДЕНИЕ! Ренещ инструмент. Не докосвайте инструмента без първо да изключите двигателя.

Инструкции по безопасността на околните

- Никога не позволявайте на деца да използват машината.
- Убедете се, че наблизо няма хора или животни, които могат да влязат в допир с режещото оборудване.
- Убедете се, че никой не се приближава по-близо от 15м по време на работа.
- Никога не допускате други да използват машината без да сте се убедили, че те са разбрали съдържанието в инструкциите за експлоатация.
- Никога не работете от стълба, табуретка или друго издигнато положение, което не е закрепено стабилно.

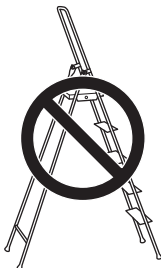

- Не забравяйте, че операторът е отговорен при нещастни случаи или опасности, случили се на други хора или тяхно имущество.

Инструкции за безопасност по време на работа



- Необходимо е винаги да заставате сигурно и здраво при работна.
- Никога не оставяйте машината без надзор, докато двигателят работи.
- Винаги използвайте двете си ръце, за да държите машината. дръжте машината пред тялото си.

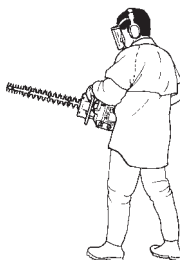

- Уверете се, че ръцете ви и краката ви не се доближават до режещото оборудване когато двигателят работи.



- След като двигателят бъде изключен дръжте ръцете и краката с далеч от режещото оборудване докато то спре напълно движението си.
- Внимавайте за парчета от клоните, които могат да изхвърчат по време на рязането.
- Не режете прекалено близо до земята. Камъни и други обекти могат да изхвърчат във въздуха.
- Проверявайте работната площ за странични предмети, такива като електрически кабели, насекоми и животни, и т.н., или други предмети, които могат да повредят режещото оборудване, такива като металните части.

НАЧИН НА РАБОТА

- Ако някакъв страничен обект бъде ударен или се получат вибрации, веднага спрете машината. Разкачете HT-кабела от запалителната свещ. Проверете машината дали не е повредена. Поправете всяка повреда.
- Ако нещо се задръсти в резците докато работите, изключете двигателя и изчакайте докато спре напълно преди да почистите резците. Разкачете HT-кабела от запалителната свещ.

Ако резците заядат, те могат да бъдат освободени, като поставите комбинирания гаечен ключ в корпуса на скоростната кутия. Извадете пробката за смазка и пххнете комбинирания гаечен ключ в предавката и го завъртете напред-назад.

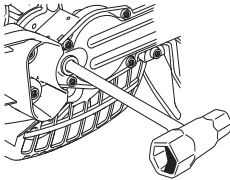

Инструкции за безопасност след завършване на работа



- Когато машината не се използва защитата при транспортиране винаги трябва да се монтира към режещото оборудване.
- Преди почистване, ремонт или преглед трябва да се убедите, че режещото оборудване не се движи. Извадете кабела за свещта от запалителната свещ.
- Винаги слагайте ръкавици за работа при особено тежък режим когато поправяте режещото оборудване. То е изключително остро и лесно може да причини разрязвания.



- Съхранявайте машината на недостъпно за деца място.
- Използвайте единствено оригинални резервни части при ремонт.

Основни принципи на работа

- Работете с люлеещо движение отдолу нагоре когато подрязвате страни.
- Регулирайте настройката на газта така, че да съответства на натоварването.
- Когато подрязвате жив плет двигателят винаги трябва да е на страни от живия плет.
- дръжте машината колкото е възможно по-близо до тялото ви, за да поддържате максимално добро равновесие.

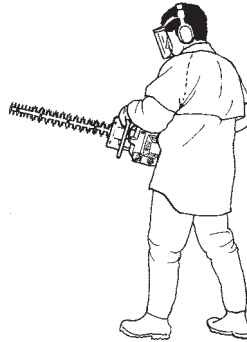

- Уверете се, че краят на машината не докосва земята.
- Не прибързвайте, а работете в умерено темпо докато изрежете чисто всички клони.

ERGOLITE 6028

Задната ръкохватка на ножиците за кастрене на жив плет може да бъде поставяна на пет позиции чрез издърпване на фиксатора. Вж. фигурата. Когато регулирате ръкохватката, ножиците за кастрене на жив плет трябва да са на празен ход и не бива да работят.

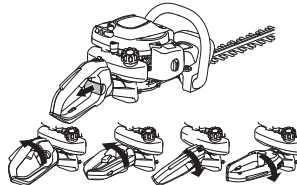

- докато работите ръкохватката винаги трябва да гледа нагоре без значение на това, накъде са насочени ножиците за кастрене на жив плет.

Карбуратор

Регулировка на оборотите на празния ход

Преди всяка регулировка трябва да се поставя чист въздушен филтър и да се намести капакът на цилиндъра. Проверете дали началното положение за газта е изключено.

Ако е необходимо, регулирайте оборотите на празния ход с регулиращия винт на празните обороти Т. Първо завъртете Т винта по посока на часовниковата стрелка, докато режещото оборудване започне да се движи. След това завъртете винта обратно на часовниковата стрелка, докато режещото оборудване спре. Оборотите на празен ход са регулирани правилно, когато двигателят работи плавно във всяко положение. Би трябвало дори да има значителен резерв до оборотите, когато режещото оборудване започне да се движи.

Препоръчани обороти на празния ход: Виж раздел Технически характеристики.

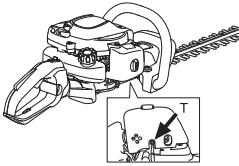

ПРЕДУПРЕЖДЕНИЕ! Свържете се с дистрибутора/сервиза си, ако оборотите на празния ход не могат да бъдат регулирани така, че режещото оборудване да спре. Не работете с машината, преди тя не е регулирана или ремонтирана.

Ауспух



ВНИМАНИЕ! Някои ауспуси са снабдени с катализатор. Виж раздел Технически характеристики за да определите дали машината Ви е снабдена с катализатор.

Ауспухът е предназначен за намаляване равнището на шума и насочване на отработените газове встрани от оператора. Отработените газове са нагreti и могат да

съдържат искри, които да предизвикат пожар, кагато попаднат върху сух и горлив материал.

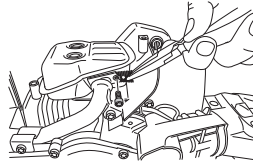

Някои типове ауспух са снабдени със специална искрогасителна мрежа. Ако вашата машина е снабдена с ауспух от такъв тип, следва да я почиствате редовно. Почистването се извършва с телена четка.

Мрежата на ауспуси без катализатор се почиства и при необходимост се подменя веднъж седмично. В случай че мрежата е повредена, тя трябва да се замени. Ако мрежата се задръства често, това може да е знак, че карбураторът е неправилно поставен или че с бензина е смесено твърде много масло.

Мрежата на ауспуси с катализатор се проверява и при необходимост се подменя веднъж месечно. В случай че мрежата е повредена, тя трябва да се замени. Честото задръстване на мрежата може да е показател за повреда в катализатора. Обърнете се към дистрибутора си за технически преглед. Ако работите със задръствена мрежа, двигателят се пренагрява, следствие на което се повреждат цилиндърът и буталото.

ВНИМАНИЕ! Не работете никога с машина, чийто ауспух е повреден.



ПРЕДУПРЕЖДЕНИЕ! Ауспусите, оборудвани с катализатор се нагряват силно в процеса на работа и известно време след това. Това е валидно и за празния ход. Докосването им може да предизвика изгаряния на кожата. Внимавайте за опасност от пожар!

Охладителна система



За получаване на колкото е възможно по-ниска работна температура машината е снабдена с охладителна система.

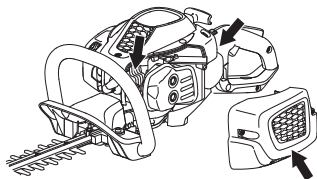

Охладителната система се състои от:

- 1 Охладителни ребра в цилиндъра.
- 2 Капак на цилиндъра (подава студен въздух в цилиндъра).
- 3 Приток на въздух чрез картера (в резервоара).

Почиствайте охладителната система ежеседмично с четка и по-често, ако обстоятелствата изискват това. Замърсена охладителна система предизвиква прегряване на машината, което води до повреждане на буталото и цилиндъра.

Запалителна свещ



Състоянието на запалителната свещ се влияе от:

- Неправилна регулировка на карбуратора.
- Неправилен примес на масло в горивото (твърде много масло или некачествено масло).
- Замърсен въздушен филтър.

Тези фактори водят до наслагвания върху електродите на запалителната свещ и могат да предизвикат смущения в работата и затруднения при стартирането.

Ако двигателят работи с ниска мощност, машината се стартира трудно и работи лошо на празен ход: трябва преди всичко да проверите запалителната свещ. Ако запалителната свещ е замърсена, тя трябва да се почисти и да се провери хлабината между електродите да е 0,5 мм. Запалителната свещ трябва да се подменя

след около един месец или дори по-често, ако това се налага.

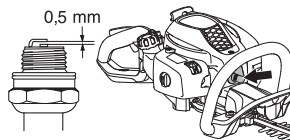

ВНИМАНИЕ! Използвайте винаги запалителните свещи от препоръчания вид! Използването на погрешен тип свещи може да предизвика сериозни повреди на буталото/цилиндъра. Убедете се, че запалителната свещ е снабдена със защита от радиосмущения.

Въздушен филтър

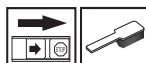

Въздушният филтър трябва да се почиства редовно от прах и замърсявания за да се избегнат:

- Нарушения в работата на карбуратора
- Проблеми при стартиране
- Намаляване на мощността
- Ненужно износване на частите на двигателя
- Твърде голям разход на гориво.

Филтърът трябва да се почиства след всеки 25 часа работа или по-често, ако работното място е много прашно.

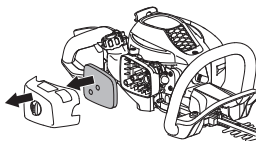

Почистване на въздушния филтър

Демонтирайте капака на въздушния филтър и въздушния филтърът. Измийте го в чиста, топла сапунена вода. Оставете филтъра да изсъхне и след това го намаслете според инструкциите.

Въздушен филтър, използван дълго време, не може да се почисти напълно. Ето защо на определени интервали от време той трябва да се подменя с нов. Повреден въздушен филтър трябва да бъде непременно сменен.

ПОДДРЪЖКА

Смазване на въздушния филтър



Използвайте винаги филтърно смазочно масло, арт. £ 531 00 92-48. Филтърното смазочно масло съдържа разтварящи вещества, които го олекотяват и осигуряват равномерното му поемане в филтъра. Поради това трябва да избягвате директен контакт с кожата.

Поставете филтъра в пластмасов плик и налейте вътре филтърното масло. Намачкайте пластмасовия плик за да разпределите маслото. Извадете филтъра от плика чрез притискане и излейте излишното масло преди да монтирате наново филтъра на машината. Не използвайте никога обикновено двигателно масло. То преминава бързо през филтъра и се наслоява на дъното.

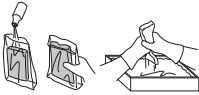

Корпус на предавката



Върху корпуса на скоростната кутия има пробка за пълнене на смазка. Използвайте тубата за грес, за да пълните с грес и повтаряйте на всеки 25 часа. Използвайте специалната грес на Husqvarna.

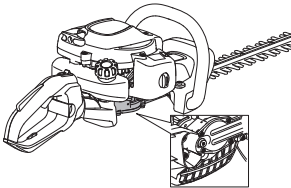

ВНИМАНИЕ! Корпусът на предавката не трябва да е пълен догоре със смазка. Смазката се разширява с увеличаването на температурата на машината по време на работа. Ако корпусът на предавката бъде напълнен догоре със смазка тя може да повреди уплътненията и да доведе до утечка на смазката.

Обикновено консистентната смазка не се нуждае от заместване, освен ако предавката се ремонтира.

Режещ модул

Проверете дали винтовете на режещите модули са поставени правилно. Затегнете ги с въртящ момент на затягане 7-10 Nm.

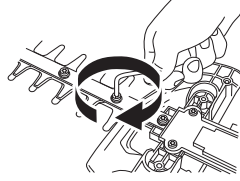

Почистване и смазване



Почиствайте всички остатъци от смола и растения, полепнали по резците, като използвате почистващ агент 531 00 75-13 (UL22) преди и след използване на машината.

Проверете дали ръбовете на резеца не са повредени или деформирани. Изпилете остриините, ако има такива.

Проверете дали резците се движат свободно. Отстранете пробката за смазка в корпуса на скоростната кутия и пъхнете комбинирания гаечен ключ и го завъртете напред-назад.

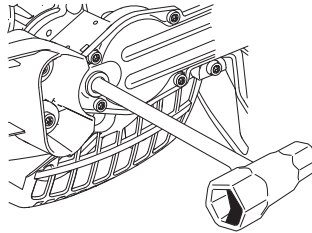

Смазвайте плочите на резците със специална смазка, партиден номер 531 00 75-12 (UL 21) преди продължителни периоди на съхранение.

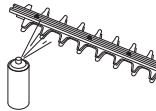

ПОДДРЪЖКА

Техническо обслужване

Следва списък с операциите по поддръжката, които трябва да се изпълняват по машината. Повечето от позициите са описани в раздела Поддръжка. Потребителят трябва да изпълнява само работата по поддръжката и обслужването, описани в този Наръчник на оператора. По-крупните ремонти трябва да се изпълняват от оторизиран сервис.

Поддръжка	Преди всяка употреба:	След 40 часа експлоатация	След 100 часа експлоатация
Почистете машината от външната ѝ страна.	След всяко използване на машината		
Проверете дали фиксаторът на газта и газта работят в безопасен режим.	X		
За да намалите опасността от пожар, шумозаглушителят за ауспуха, ауспухът и двигателят трябва да се почистват от замърсявания, листа, излишък от смазочно вещество и др.	X		
Проверете функционирането на ключа стоп.	X		
Проверете резците да не се движат, когато двигателят е на празен ход.	X		
Уверете се, че ножовете не са повредени, не са напукани и не показват признаци на други повреди. Подменете ножовете, ако е необходимо.	X		
Проверете дали защитният капак на резците не е повреден или изкривен. Подменете режещът, ако защитният капак е огънат или повреден.	X		
Подменете режещия модул, ако бъде огънат или повреден.	X		
Проверете дали защитата за ръцете не е повредена. Подменете защитата ако е повредена.	X		
Проверете дали всички гайки и винтове са затегнати.	X		
Убедете се, че няма горивен теч от двигателя, резервоара или маркучите за горивото.	X		
Почистете въздушния филтър и го намаслете.	(25 tim).		
Почистявайте по-често, ако работите в условия на много прах.			
Проверете стартера и шнура към него.		X	
Проверете дали вибрационните изолаторите са в изправност.		X	
Почистете запалителната свещ отвън. Свалете я и проверете хлабината между електродите. Регулирайте хлабината до 0,5 мм или сменете свещта. Убедете се, че запалителната свещ е снабдена със защита от радиосмущения.		X	
Почистете системата за охлаждане на машината.		X	
Почистете карбуратора и участъка около него.		X	
Запълнете корпуса на скоростната кутия с грес. Това трябва да се провежда приблизително на всеки 25 работни часа.		X	
Проверете дали винтовете, които държат резците заедно, са правилно затегнати.		X	
Проверете и почистете при необходимост искрогасителната мрежа на ауспуха (отнася се само за ауспух с катализатор).		X	
Почистете горивния резервоар отвътре.			X
Проверете вътрешната част на горивния филтър за мръсотия, както и дали маркучът за горивото не е напукан или няма други повреди. При необходимост го подменете.			X
Проверете всички кабели и съединения.			X
Проверете съединителя, пружините на съединителя и барабана на съединителя за износване. При необходимост подменете в оторизиран сервис.			X
Сменете запалителната свещ. Убедете се, че запалителната свещ е снабдена със защита от радиосмущения.			X

ТЕХНИЧЕСКИ ХАРАКТЕРИСТИКИ

Технически характеристики

Технически характеристики	SUPERLITE 4528	ERGOLITE 6028
Двигател		
Обем на цилиндъра, см ³	21,7	21,7
Диаметър на цилиндъра, мм	32	32
Ход бутала, мм	27	27
Обороти на празен ход, об/мин	2800	2800
Препоръчвани максимални свръхобороти, об/мин	9000	9000
Максимална мощност на двигателя съгл. ISO 8893, кВт/ об/мин	0,6/7800	0,6/7800
Ауспух с катализатор	Да	Да
Запалително устройство с регулатор за оборотите	Да	Да
Запалителна система		
Запалителна свещ	NGK CMR6A	NGK CMR6A
Хлабина между електродите, мм	0,5	0,5
Система на захранване/смазване		
Вместимост на горивния резервоар, литри	0,3	0,3
Тегло		
Тегло, без гориво, кг	4,8	5,0
Шумови емисии		
(вж. забележка 1)		
Равнище на звуковия ефект, измерено в dB (A)	100	100
Равнище на звуковия ефект, гарантирано L _{WA} dB (A)	101	101
Равнище на шума		
(вж. забележка 2)		
Еквивалентно ниво на звуковото налягане върху ухото на оператора, измерено съгласно ЕН/ИСО 10517, дБ(А)	93	93
Равнище на вибрацията		
(вж. забележка 3)		
Еквивалентни нива на вибрацията (a _{hv,eq}) в ръкохватките, измерени съгласно EN ISO 10517, m/s ²		
Предни/задни ръкохватки:	3,5/4,4	4,1/4,2
Резци		
Тип	двустранни	двустранни
дължина, мм	450	590
Скорост на резците, срезове/мин	4050	4050

Забележка 1: Шумова емисия в околната среда, измерена като звуков ефект (L_{WA}) съгласно ЕО директива 2000/14/ЕО. Отчетените нива на шума за машината са измерени с оригиналното режещо оборудване, което дава най-високото ниво. Разилката между гарантираното и измереното ниво на шума е в това, че гарантираното ниво на шума включва също и дисперсията в резултатите от измерването, както и вариациите между различните машини от един и същи модел, в съответствие с Директива 2000/14/ЕО.

Забележка 2: Отчетените данни за еквивалентното ниво на звуковото налягане за машината имат типична статистическа дисперсия (стандартно отклонение) от 1 dB (A).

Забележка 3: Отчетените данни за еквивалентното равнище на вибрацията имат типична статистическа дисперсия (стандартно отклонение) от 1 m/s².

ТЕХНИЧЕСКИ ХАРАКТЕРИСТИКИ

ЕО-уверение за съответствие (Валидно само в рамките на Европа)

Husqvarna AB, SE-561 82 Huskvarna, Швеция, tel: +46-36-146500, декларира съгласно единствената отговорност, че ножниците за подрязване на жив плет McCULLOCH SUPERLITE 4528, ERGOLITE 6028 от серийни номера за 2011 г. и нататък (годината е ясно обозначена с обикновен текст върху пластинката за типа с последващ сериен номер), отговарят на стандартите или на други нормативни документи съгласно клаузите в ДИРЕКТИВИТЕ НА СЪВЕТА:

- то 17 май 2006 г., гсвързани с машини“ 2006/42/ЕС
- от 15 декември 2004 'относно електромагнитна съвместимост“ 2004/108/ЕЕС.
- от 8 май 2000 год. 'относно шумови емисии в околната среда“ 2000/14/ЕО. Оценка за съответствие съгласно Анекс V.

За информация относно шумовите емисии виж раздел Технически характеристики. Използвани са следните стандарти: EN ISO 12100-2:2009, CISPR 12:2007, EN ISO 10517:2009

SMP Svensk Maskinprovning AB, с адрес Fyrisborgsgatan 3, SE-754 50 Uppsala, Швеция, е извършила доброволен типов контрол за Хусяжарна АБ. Сертификатите са издадени под номера:

SEC/11/2327, 01/094/017 - SUPERLITE 4528, ERGOLITE 6028

Град Хускварна, 13 октомври, 2011 год.

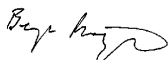

Bengt Frbergelius, Началник внедрителски отдел (Оторизиран представител на Husqvarna AB и отговорник за техническата документация.)

EXPLICAȚIA SIMBOLURILOR

Simboluri

AVERTISMENT! Dacă este utilizată incorect sau neglijent, mașina de tuns gardul viu poate deveni un instrument periculos, ce poate provoca vătămări grave sau chiar deces. Este foarte important să citiți și să înțelegeți conținutul prezentului manual al utilizatorului.



Citiți cu atenție instrucțiunile de utilizare și asigurați-vă că ați înțeles conținutul înainte de a folosi mașina.



Folosiți întotdeauna:

- Dispozitiv de protecție a auzului omologat
- Dispozitive omologate de protecție a ochilor



Acest produs corespunde normelor prevăzute în indicațiile CE.



Folosiți întotdeauna mănuși de protecție omologate.



Purtați pantofi sau ghete rezistente, cu tălpi aderente.



Producere de zgomot în mediul înconjurător conform directivei Comunității Europene. Nivelul de zgomot al mașinii este indicat în capitolul Date tehnice cât și pe etichetă.



Aprindere; șoc: Puneți butonul de șoc în poziție șoc.



Pompa de combustibil.



Instrucțiuni de pornire A se vedea indicațiile de la paragraful Pornire și oprire.

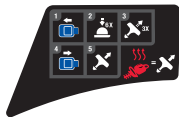

Simbolurile suplimentare/etichetele de pe mașină se referă la condiții speciale de certificare pentru anumite piețe de desfacere.

Motorul se oprește deplasând butonul de oprire în poziția de oprire. **ATENȚIE!** Butonul de oprire revine automat în poziția de pornire. Pentru a preveni pornirea accidentală, capacul bujiei trebuie scos de pe bujie în timpul operațiilor de asamblare, verificare și întreținere.

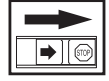

Folosiți întotdeauna mănuși de protecție omologate.

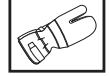

Curățire periodică este necesară.

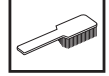

Control vizual.



Ochelari sau mască de protecție trebuie folosiți.



CUPRINS

Conținut

EXPLICAȚIA SIMBOLURILOR

Simboluri 424

CUPRINS

Conținut 425

Înainte pornirii trebuie observate următoarele: 425

INTRODUCERE

Stimate client! 426

PĂRȚILE COMPONENTE

Părțile componente 427

MĂSURI GENERALE DE PROTECȚIA MUNCII

Important 428

Echipament personal de protecția muncii 428

Echipamentul de siguranță al mașinii 429

MANIPULAREA COMBUSTIBILULUI

Siguranța manipulării combustibilului 432

Amestecul de combustibil 432

Alimentarea 433

PORNIRE ȘI OPRIRE

Control înainte pornirii 434

Pornire și oprire 434

REGULI DE LUCRU

Instrucțiuni generale de lucru 436

ÎNȚEȚINERE

Carburatorul 438

Toba de eșapament 438

Sistemul de răcire 438

Bujia 439

Filtrul de aer 439

Carcasă angrenaj 439

Dispozitiv de tăiere 440

Curățare și lubrifiere 440

Planificarea întreținerii 441

DATE TEHNICE

Date tehnice 442

Declarație de conformitate EC 443

Înainte pornirii trebuie observate următoarele:

Citiți cu atenție instrucțiunile de utilizare.



AVERTISMENT! Expunere îndelungată la zgomot poate duce la defecte de auz definitive. De aceea folosiți întotdeauna protecția auzului omologată.



AVERTISMENT! Orice modificare a construcției originale a mașinii este interzisă fără aprobarea fabricantului. Folosiți întotdeauna piese de schimb originale. Modificări sau accesorii neautorizate pot să ducă la răni serioase, sau accidente mortale ale utilizatorului sau a altor persoane.



AVERTISMENT! Dacă este utilizată incorect sau neglijent, mașina de tuns gardul viu poate deveni un instrument periculos, ce poate provoca vătămări grave sau chiar deces. Este foarte important să citiți și să înțelegeți conținutul prezentului manual al utilizatorului.

INTRODUCERE

Stimate client!

Vă mulțumim că ați ales produsele McCulloch! Astfel, luați parte la o istorie care a început cu mult timp în urmă, când compania McCulloch a început producția de motoare în timpul celui de-al Doilea Război Mondial. În 1949, când McCulloch a introdus primul ferăstrău ușor individual, procesul de prelucrare a lemnului s-a modificat radical.

Linia de ferăstraie inovatoare a continuat de-a lungul deceniilor, iar compania s-a extins, mai întâi în domeniul motoarelor pentru avioane și ambarcațiuni în anii 1950, apoi în domeniul motoarelor pentru ferăstraie cu dimensiuni reduse în anii 1960. Ulterior, în anii 1970 și 1980, trimmerele și suflantele cu aer au fost adăugate la gama de produse.

Astăzi, ca parte a grupului Husqvarna, McCulloch continuă tradiția motoarelor puternice, a inovațiilor tehnice și a designului puternic, care au reprezentat standardele noastre pentru mai bine de jumătate de secol. Reducerea consumului de carburant, a emisiilor și a nivelurilor de zgomot constituie prioritatea noastră principală, ca și îmbunătățirea siguranței și a gradului de utilizare ușoară.

Dorim să fiți mulțumit de produsul McCulloch, acesta fiind proiectat să vă însoțească pentru o lungă perioadă de timp. Urmând sfaturile din acest manual pentru utilizare, service și întreținere, durata de viață a produsului poate fi extinsă. Dacă aveți nevoie de ajutor profesional pentru reparații sau service, utilizați locatorul de service de la www.mcculloch.biz.

McCulloch lucrează în mod continuu pentru dezvoltarea produselor sale și de aceea își rezervă dreptul de a modifica produsele în ceea ce privește printre altele forma și înfățișarea, fără obligația de a comunica aceasta în prealabil.

Acest manual poate fi descărcat și de la www.mcculloch.biz.

PĂRȚILE COMPONENTE

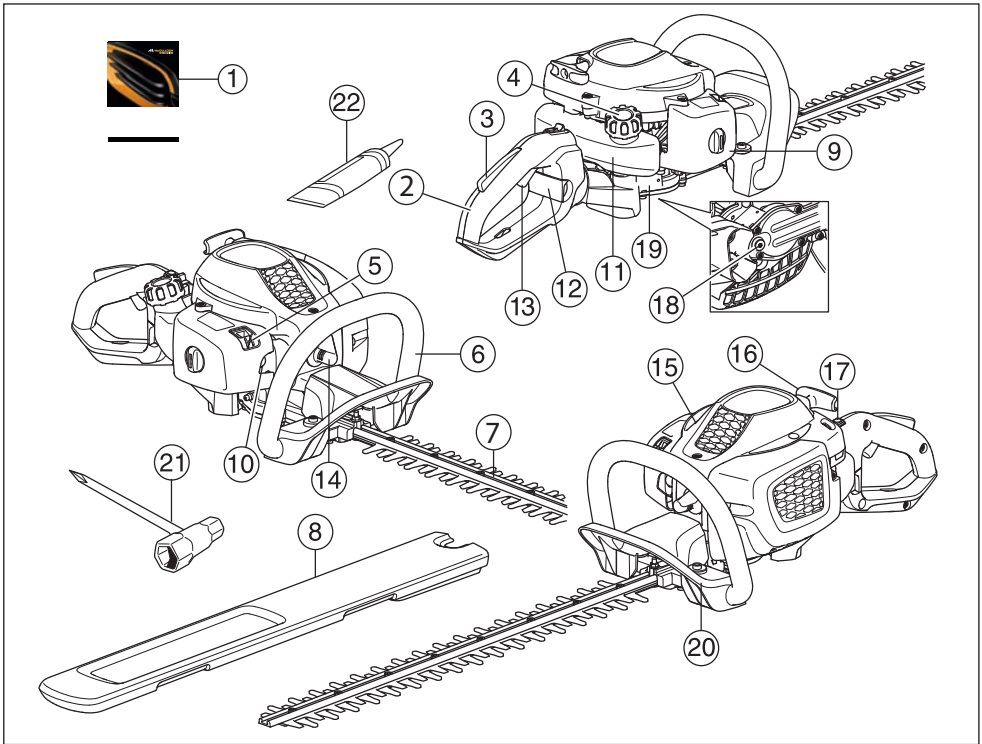

Părțile componente

- | | |
|------------------------------|--|
| 1 Instrucțiuni de utilizare | 12 Blocator pentru mâner (ErgoLite 6028) |
| 2 Mâner | 13 Butonul de accelerație |
| 3 Blocatorul accelerației | 14 Capacul bujiei și bujia |
| 4 Bușon combustibil | 15 Capacul cilindrului |
| 5 Reglajul șocului | 16 Maneta de pornire |
| 6 Maneta anterioară | 17 Contactul de oprire |
| 7 Disc și apărătoare disc | 18 Capac bușon lubrifiant, angrenaj |
| 8 Apărătoarea de transport | 19 Carcasă angrenaj |
| 9 Capacul filtrului de aer | 20 Apărătoare pentru mână |
| 10 Pompa de combustibil. | 21 Cheie combinată |
| 11 Rezervorul de combustibil | 22 Tub unsoare |

MĂSURI GENERALE DE PROTECȚIA MUNCII

Important

IMPORTANT!

Mașina este proiectată numai pentru tăierea de crengi și ramuri. Nu folosiți niciodată o mașină care a fost modificată și nu mai corespunde construcției originale.

Nu folosiți niciodată mașina dacă sunteți obosit, dacă ați băut alcool, sau dacă ați luat medicamente care vă influențează vederea, judecata, sau coordonarea mișcărilor.

Purtați echipament individual de protecție. A se vedea instrucțiunile de la paragraful Echipamentul individual de protecție.

Nu folosiți niciodată mașina în condiții climatice extreme, cum ar fi ger aspru sau căldură mare și/sau climat umed.

Nu folosiți niciodată o mașină defectă. Efectuați operațiile regulate de verificare, întreținere și service descrise în acest manual. Unele operații de întreținere și service trebuie făcute de specialiști cu experiență și calificați. A se vedea instrucțiunile de la paragraful Întreținere.

Toate capacele și apărătorile trebuie să fie montate înainte de pornire. Pentru a elimina riscul electrocutării, asigurați-vă că nu s-au deteriorat capacul bujiei și cablul de alimentare a aprinderii.



AVERTISMENT! În timpul funcționării, acest aparat produce un câmp electromagnetic. În anumite împrejurări, acest câmp poate interfera cu implanturile medicale active sau pasive. Pentru a reduce pericolul de răni grave sau fatale, recomandăm persoanelor cu implanturi medicale să consulte medicul și producătorul de implanturi medicale înainte de a acționa aparatul.



AVERTISMENT! Rularea motorului într-o zonă închisă sau prost aerisită poate duce la deces prin asfixiere sau intoxicație cu monoxid de carbon.



AVERTISMENT! Nu permiteți niciodată copiilor să utilizeze mașina sau să se afle în apropierea ei. Deoarece mașina este prevăzută cu buton de oprire cu arc și poate fi pornită trăgând cu viteză și forță mici de mânerului demarorului, în unele situații chiar și copiii mici pot dezvolta forța suficientă pentru a mormi mașina. Acest lucru poate avea ca rezultat vătămări corporale grave. De aceea, scoateți capacul bujiei atunci când mașina nu este supravegheată îndeaproape.



AVERTISMENT! Discurile defecte pot spori riscul de accidentare.

Echipament personal de protecția muncii

IMPORTANT!

Dacă este utilizată încorect sau neglijent, mașina de tuns gardul viu poate deveni un instrument periculos, ce poate provoca vătămări grave sau chiar deces. Este foarte important să citiți și să înțelegeți conținutul prezentului manual al utilizatorului.

La orice folosire a mașinii trebuie folosit un echipament de protecție personal omologat. Echipamentul de protecție personal nu elimină riscul de rănire dar reduce efectul unei răni în cazul unui accident. Cereți ajutor la magazinul de vânzare pentru alegerea echipamentului.



AVERTISMENT! Fiți întotdeauna atent la semnale de alarmă sau strigăte atunci când folosiți protecția auzului. Îndepărtați întotdeauna protecția auzului imediat ce ați oprit motorul.

PROTECȚIA AUZULUI

Protecția auzului cu un efect atenuator suficient trebuie folosită.



PROTECȚIA OCHILOR

Dispozitiv omologat de protecție a ochilor trebuie folosit întotdeauna. Dacă se folosește o mască de protecție trebuie să se folosească și ochelari de protecție omologați. Ochelari de protecție omologați înseamnă aceia care îndeplinesc standardul ANSI Z87.1 pentru SUA sau EN 166 pentru țările Pieței Comune.



MĂNUȘI

Mănuși se vor purta atunci când este necesar, spre exemplu la asamblarea dispozitivului de tăiere.



CIZME

Purtați pantofi sau ghete rezistente, cu tălpi aderente.



MĂSURI GENERALE DE PROTECȚIA MUNCII

ÎMBRĂCĂMINTE

Se va folosi îmbrăcăminte din țesătură groasă și se va evita îmbrăcăminte largă care se poate agăța ușor de arbuști sau crengi. Folosiți întotdeauna pantaloni lungi din material rezistent. Nu purtați bijuterii, pantalonii scurți, sandale și nici nu lucrați desculț. Aveți grijă ca părul să nu atârne de-a lungul umerilor.

TRUSA DE PRIM AJUTOR

Trusa de prim ajutor trebuie să fie întotdeauna la îndemână.



Echipamentul de siguranță al mașinii

În acest capitol se explică diferitele detalii de siguranță ale mașinii, care este rolul lor, precum și controlul și întreținerea ce trebuie executate pentru a vă asigura că acestea funcționează. A se vedea capitolul Părțile componente pentru localizarea acestor detalii pe mașina Dvs.

Durata de folosire a mașinii se poate scurta iar riscul de răniri poate crește dacă întreținerea mașinii nu se efectuează în mod corect și dacă service și/sau reparații nu se efectuează într-un mod profesional. Dacă aveți nevoie de informații suplimentare, contactați atelierul service cel mai apropiat.

IMPORTANT!

Pentru orice formă de service și reparație a mașinii se cer cunoștințe speciale. Aceasta este în mod special valabilă pentru echipamentul de siguranță al mașinii. Dacă mașina eșuează la vreauna dintre verificările de mai jos, duceți-o la atelierul de specialitate. La cumpărarea oricărui dintre produsele noastre vă garantăm că stăm la dispoziție cu reparații și service de specialitate. Dacă magazinul unde s-a vândut mașina nu dispune de atelier de reparații, rugați-i să vă dea adresa celui mai apropiat atelier de reparații.



AVERTISMENT! Nu folosiți niciodată o mașină cu dispozitiv de siguranță defect. Dispozitivul de siguranță al mașinii trebuie controlat și întreținut conform indicațiilor din acest capitol. Dacă mașina nu face față la toate controalele trebuie luat legătura cu atelierul

Clichetul de blocare a butonului de accelerație

Clichetul de blocare a accelerației este construit pentru a preveni acționarea neintenționată a accelerației. La apăsarea clichetului (A) (= când țineți mânerul în mână) reglajul accelerație (B) se eliberează. Când lăsați mânerul din mână, arăt clichetul de blocare cât și reglajul accelerației își reiau pozițiile lor inițiale. Această mișcare este generată de două arcuri de retur independente unul

de celălalt. Această poziție duce la blocarea automată a reglajului accelerației în poziția de mers în gol.

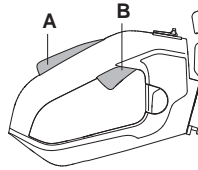

Asigurați-vă că butonul de accelerație este blocat în poziție de mers în gol atunci când clichetul de blocare a accelerației este în poziția sa inițială.

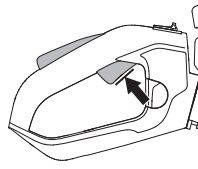

Apăsăți clichetul de blocare a accelerației și verificați că acesta revine în poziția sa inițială atunci când este eliberat.

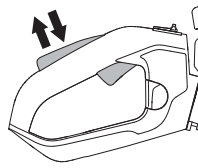

Verificați că butonul de accelerație și clichetul de blocare a accelerației se mișcă liber, iar arcurile de revenire funcționează.

Vezi instrucțiunile din capitolul Pornire. Porniți mașina de tuns gardul viu și aplicați admisie completă. Eliberați blocatorul admisiei și verificați dacă lamele se opresc și rămân nemișcate. Dacă lamele se mișcă în timp ce blocatorul este în poziția neutră, atunci trebuie modificate setările de mers în gol ale carburatorului. Vezi instrucțiunile din capitolul Întreținere.

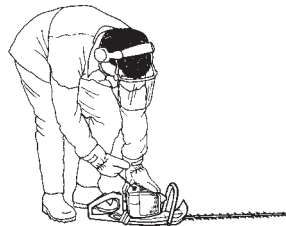

MĂSURI GENERALE DE PROTECȚIA MUNCII

Contactul de oprire

Folosiiți întrerupătorul de oprire pentru oprirea motorului.

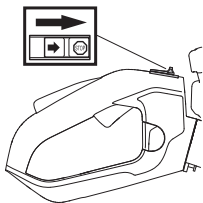

Porniți motorul și asigurați-vă că motorul se oprește atunci când contactul de oprire este deplasat în poziție de stop. Butonul de oprire revine automat în poziția de pornire. Pentru a preveni pornirea accidentală, capacul bujei trebuie scos de pe bujie în timpul operațiilor de asamblare, verificare și întreținere.

Apărătoare pentru mână



Apărătoare pentru mână protejează mâna operatorului să nu atingă lamele în mișcare, dacă, de exemplu, acesta scapă mânerul din față.

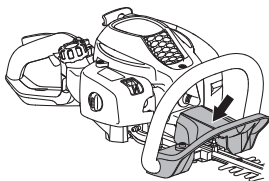

Verificați dacă apărătoarea pentru mână este montată corect.

Verificați ca apărătoarea pentru mână să nu să fie deteriorată.

Sistemul de amortizare a vibrațiilor



Mașina Dvs. este înzestrată cu un sistem de amortizare a vibrațiilor, conceput să reducă vibrațiile și să facă manevrarea mai ușoară.

Sistemul de amortizare a vibrațiilor al mașinii reduce transmiterea vibrațiilor între unitatea de motor/dispozitivul de tăiere și unitatea de mână a mașinii.

Motorul, inclusiv lamele, este suspendat pe mâner cu ajutorul a patru bușe de cauciu.

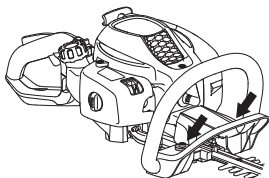

Verificați în mod regulat elementele de reducere a vibrațiilor în privința fisurilor și deformațiilor. Controlați ca elementele de reducere a vibrațiilor să fie întregi și strâns montate.



AVERTISMENT! Expunerea îndelungată la vibrații poate să ducă la vătămarea aparatului circulator sau a nervilor la persoane cu perturbări de circulație sanguină. Luați legătura cu un medic dacă observați simptome ce pot fi relateate la o expunere îndelungată la vibrații. Exemple de astfel de simptome sunt amorțeli, pierderea sensibilității pielii, "furnicări", "înețături", durere, pierderea sau reducerea puterii normale, modificări ale culorii sau suprafeței pielii. Aceste simptome apar de regulă în degete, mâini și la încheieturile mâinilor. Riscurile pot crește la temperaturi scăzute.

Toba de eșapament

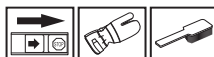

Toba de eșapament este construită pentru a menține zgomotul la un nivel minim, cât și pentru a îndepărta gazele de eșapament ale motorului departe de operator. Toba de eșapament, dotată cu catalizator este destinată și pentru reducerea conținutului de componente dăunătoare în gazele de eșapament.



În țările cu climă caldă și uscată riscul incendiilor este evident. De aceea anumite tobe de eșapament au fost echipate cu un așa numit captator de scânteie. Verificați dacă toba de eșapament a mașinii dumneavoastră are un asemenea captator.



Pentru tobe de eșapament este foarte important ca instrucțiunile de verificare, întreținere și service să fie respectate.

Nu folosiți niciodată o mașină care are o tobă de eșapament defectă.



Verificați periodic că toba de eșapament este stabil atașată de mașină.



MĂSURI GENERALE DE PROTECȚIA MUNCII

Dacă toba de eșapament de pe mașina Dvs. este înzestrată cu o plasă de capturare a scânteilor, atunci aceasta trebuie curățată regulat. O plasă înfundată cauzează supraîncălzirea motorului, ceea ce duce la avarii serioase.

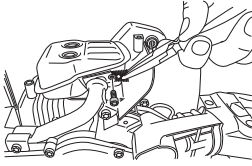

AVERTISMENT! O tobă de eșapament prevăzută cu catalizator devine foarte fierbinte atât în timpul lucrului cât și după oprire. Aceasta este valabil și la funcționarea în gol. Contactul poate provoca arsurile pielii. Nu uitați de pericolul de incendiu!



AVERTISMENT! în interiorul tobei de eșapament se află substanțe chimice care pot fi cancerigene. Evitați orice contact cu aceste substanțe în cazul în care toba de eșapament este deteriorată.



AVERTISMENT! Luați în considerare: Gazele de eșapament ale motorului sunt fierbinți și pot conține scântei care pot produce incendiu. Nu puneți niciodată în funcțiune mașina în interior sau în apropiere de materiale inflamabile!

Disc și apărătoare disc



Partea exterioară a lamelor (1) este conturată ca apărătoare a discului. Apărătoarea discului are rolul de a preveni intrarea în contact a oricărei părți a corpului cu lamele.

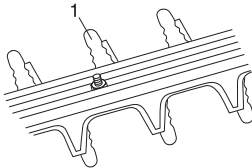

Verificați apărătoarea lamei: aceasta nu trebuie să fie deteriorată sau deformată. Înlocuiți dispozitivul de tăiere, dacă este îndoit sau deteriorat.

Carcasă angrenaj

Carcasa angrenajului se înfierbântă în timpul funcționării mașinii. Pentru a preveni riscul de arsură, nu atingeți carcasa.

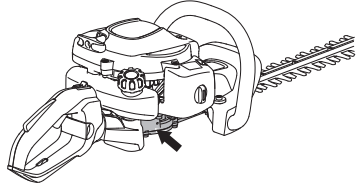

Siguranța manipulării combustibilului

Nu porniți niciodată mașina:

- 1 Dacă ați vărsat carburant pe el. Ștergeți tot ce s-a vărsat și lăsați resturile de benzină să se evaporeze.
- 2 Dacă ați vărsat carburant pe dumneavoastră sau pe îmbrăcăminte, schimbați îmbrăcăminte. Spălați părțile ce au ajuns în contact cu combustibilul. Folosiți săpun și apă.
- 3 În caz de scurgere de combustibil din mașină. Verificați periodic capacul rezervorului și conductele de combustibil în privința curgerii.

Transport și depozitare

- Lăsați trimmerul de gard viu să se răcească după utilizare înainte de a-l depozita.
- Depozitați și transportați mașina și combustibilul în așa fel încât să nu existe riscul de contact al eventualelor scurgeri și vaporilor cu scântei sau foc, de exemplu, de la mașini electrice, motoare electrice, contacte electrice/comutatoare de forță sau centrale de încălzire.
- La depozitarea și transportul combustibilului trebuie folosite canistre special destinate și omologate.
- În cazul în care mașina este depozitată un timp mai îndelungat trebuie ca rezervorul de combustibil să fie golit. Întrebați la stația de benzină din apropiere unde puteți arunca surplusul de combustibil.
- Aveți grijă ca mașina să fie bine curățată și ca un service complet să fie efectuat înainte de depozitare pe termen îndelungat.
- Protecția la transport a dispozitivului de tăiere trebuie întotdeauna să fie montată în timpul transportului sau când mașina este depozitată.
- Asigurați aparatul în timpul transportului.



AVERTISMENT! Fiți atent în timpul lucrului cu combustibilul. Nu uitați de existența pericolului de incendiu, explozie și aspirație de vapori.

Amestecul de combustibil

ATENȚIE! Mașina este echipată cu un motor în doi timpi și trebuie alimentată întotdeauna cu un amestec de benzină și ulei pentru motor în doi timpi. Pentru a fi sigur că obțineți un amestec corect, este important să măsurați exact cantitatea de ulei. La amestecarea cantităților mici de combustibil, chiar și greșeli mici influențează în mod drastic raportul de amestec.



AVERTISMENT! Combustibil și gaze de combustibil sunt foarte inflamabile și pot produce răniri grave în cazul aspirației și contactului cu pielea. Fiți de aceea atent la manipularea combustibilului și asigurați o ventilație bună în timpul manipulării combustibilului.

Benzină



ATENȚIE! Totdeauna utilizați un amestec benzină/ulei de calitate, cu cifra octanică de cel puțin 90 (RON). În cazul în care aparatul dumneavoastră este prevăzut cu convertor catalitic (vezi capitolul Date tehnice) folosiți întotdeauna un amestec benzină/ulei de calitate. Benzina cu plumb va distruge convertorul catalitic.

Atunci când benzină adaptată la mediul ambiant, așa numită benzină alcalină există trebuie ca aceasta să fie folosită.



- Cea mai scăzută cifră octanică recomandată este 90 (RON). În cazul în care alimentați motorul cu carburant cu cifră octanică sub 90 se poate produce fenomenul numit bătaie. Acest lucru duce la temperaturi ridicate ale motorului, ceea ce poate provoca defecțiuni grave motorului.
- La lucrul de lungă durată la turații mari, se recomandă utilizarea unei benzini cu o cifră octanică mai înaltă.

Ulei pentru motoare în doi timpi

- Utilizați ulei pentru motoare în doi timpi Universal, Universal powered by McCULLOCH, realizat special pentru a obține rezultate și performanțe optime cu motoare în doi timpi, răcite cu aer.
- Nu utilizați niciodată ulei destinat motoarelor suspendate în exteriorul bordului, răcite cu apă, denumit uneori ulei pentru motoare suspendate (TCW).
- Nu folosiți niciodată uleiuri destinate pentru motoare în patru timpi.
- Uleiul de calitate inferioară sau amestecul de ulei/carburant prea bogat poate pune în pericol funcționarea convertorului catalitic și poate reduce durata de funcționare a acestuia.
- Raport de amestec

1:50 (2%) cu ulei Universal, Universal powered by McCULLOCH pentru motoare în doi timpi.

1:33 (3%) cu alte uleiuri proiectate pentru motoare în doi timpi, răcite cu aer, din clasele JASO FB/ISO EGB.

Benzină, litri	Ulei pentru motoare în doi timpi, litri	
	2% (1:50)	3% (1:33)
5	0,10	0,15
10	0,20	0,30
15	0,30	0,45
20	0,40	0,60

MANIPULAREA COMBUSTIBILULUI

Amestecul

- Amestecați întotdeauna benzina și uleiul într-un rezervor curat destinat pentru benzină.
- Începeți întotdeauna cu jumătatea cantității de benzină. Adăugați apoi toată cantitatea de ulei. Amestecați (scuturați) amestecul de combustibil. Adăugați restul cantității de benzină.
- Amestecați (scuturați) amestecul de combustibil bine înainte de a umple rezervorul de combustibil al mașinii.

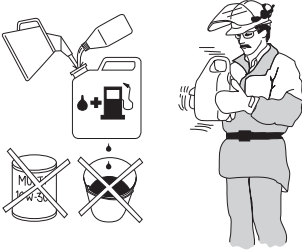

- Nu faceți rezerve de combustibil pentru mai mult de o lună.
- Dacă nu folosiți mașina un timp mai îndelungat, rezervorul de combustibil trebuie golit și curățat.



AVERTISMENT! Toba de eșapament cu filtru catalitic este foarte fierbinte atât în timpul folosirii cât și un timp după folosire. Acest lucru este valabil și la folosirea în mers în gol. Fiți atent la pericolul de incendiu, în special la lucru în apropierea substanțelor

Alimentarea



AVERTISMENT! Următoarele măsuri de precauție micșorează riscul de incendii:

Nu fumați și nu plasați obiecte calde în apropierea combustibilului.

Nu alimentați niciodată motorul dacă acesta este în funcțiune.

Realimentați într-o zonă bine ventilată. Nu alimentați niciodată dispozitivul în incinte.

Oprii motorul și lăsați-l să se răcească câteva minute înainte de alimentare.

Deschideți capacul rezervorului de combustibil încet, ca o eventuală suprapresiune să fie încet compensată.

Strângeți bine capacul rezervorului după alimentare.

Mutați întotdeauna echipamentul departe de zona de realimentare și de sursă înainte de pornire.

- Folosiți o canistră pentru combustibil cu protecție contra supraumplerii.
- Se curăță capacul rezervorului de carburant. Impurități în rezervorul de carburant produc perturbații la funcționare.
- Convingeți-vă că carburantul este bine amestecat, scuturând vasul înainte de a alimenta rezervorul.

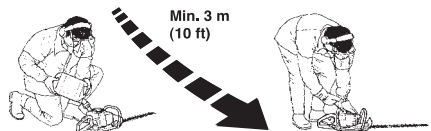

Control înainte pornirii



- Inspectați locul de muncă. Îndepărtați obiectele care pot fi proiectate spre exterior.
- Verificați dispozitivul de tăiere. Nu utilizați niciodată lame tocite, crăpate sau deteriorate.
- Asigurați-vă că aparatul este în perfectă stare de funcționare. Verificați dacă sunt strânse toate piulițele și toate șuruburile.
- Asigurați lubrifierea corespunzătoare a carcasei. Vezi instrucțiunile din capitolul Carcasă angrenaj.
- Asigurați-vă că dispozitivul de tăiere se oprește întotdeauna atunci când motorul merge în gol.
- Folosiți mașina numai în scopurile prevăzute.
- Asigurați-vă că mânerul și caracteristicile de siguranță sunt funcționale. Nu utilizați niciodată o mașină care are părți componente lipsă sau care a fost modificată necorespunzător specificațiilor.
- Toate capacele trebuie să fie corect montate și fără defecte înainte de pornirea mașinii.

Pornire și oprire



AVERTISMENT! Este necesară montarea în totalitate a carcasei angrenajului înainte de pornirea dispozitivului, în caz contrar ambreiajul se poate slăbi și poate cauza vătămări corporale.

Îndepărtați întotdeauna mașina la aproximativ 3 metri de locul în care a fost alimentată cu combustibil înainte de pornire. Amplasați mașina pe o suprafață stabilă. Rețineți faptul că lamele se pot pune în mișcare la pornirea motorului. Asigurați-vă că lamele nu pot intra în contact cu alte obiecte. Asigurați-vă că în zona de lucru nu se află persoane neautorizate, în caz contrar există riscul unor vătămări corporale grave. Distanța de siguranță este de 15 metri.

Motor rece

(1) Reglajul șocului



Puneți butonul de șoc în poziție șoc.

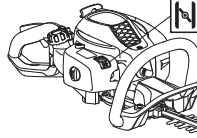

(2) Pompa de combustibil:



Apăsați de mai multe ori pompa de aerisire, până când combustibilul începe să umple pompa (de aproximativ 6 ori). Pompa trebuie să se umple în întregime.

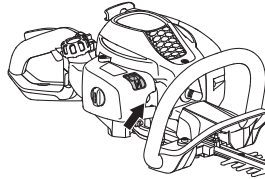

(3) Pornire



Presăți corpul mașinii spre pământ cu mâna stângă (OBS! Nu cu piciorul!). Apucați maneta demarorului, trageți încet cu mâna dreaptă șnurul demarorului până ce se simte o rezistență (cârlișele demarorului se angrenează) și trageți apoi cu mișcări rapide și puternice. **Nu răsuciți niciodată cablul de pornire în jurul mâinii.**



PORNIRE ȘI OPRIRE

(4, 5)



Readuceți maneta de șoc în poziția sa originală de îndată ce motorul a pornit. Continuați să încercați pornirea până când motorul pornește complet.

ATENȚIE! Când dispozitivul de acționare a șocului este împins din nou înapoi în poziția sa originală, motorul funcționează la turație mărită, în așa-numita poziție de pornire a accelerației, apoi lamele se pun în mișcare. Poziția de pornire a accelerației este eliberată utilizând supapa de admisie cu maneta de admisie.

ATENȚIE! Nu trageți complet cablul de demaraj și nici nu dați drumul mânerului demarorului când acesta este în poziție complet scoasă. Aceste manevre pot produce avarii ale mașinii.

Motor cald



Presăși corpul mașinii spre pământ cu mâna stângă (OBS! Nu cu piciorul!). Apucați maneta demarorului, trageți încet cu mâna dreaptă șnurul demarorului până ce se simte o rezistență (cârlișele demarorului se angrenează) și trageți apoi cu mișcări rapide și puternice. **Nu răsușiți niciodată cablul de pornire în jurul mâinii.**



Oprire

Motorul se oprește deplasând butonul de oprire în poziția de oprire.

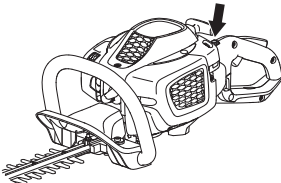

ATENȚIE!

Butonul de oprire revine automat în poziția de pornire. Pentru a preveni pornirea accidentală, capacul bujiei trebuie scos de pe bujie în timpul operațiilor de asamblare, verificare și întreținere.

REGULI DE LUCRU

Instrucțiuni generale de lucru

IMPORTANT!

Această secțiune conține indicații elementare de siguranță pentru lucrul cu mașina de tuns gardul viu.

Dacă vă găsiți într-o situație în care vă simțiți nesigur în legătură cu continuarea folosirii cereți sfatul unui specialist. Luați legătura cu magazinul de vânzare sau cu atelierul de reparații.

Evitați orice folosire pentru care nu vă considerați suficient calificat.



AVERTISMENT! Mașina poate provoca vătămări corporale grave. Citiți cu atenție instrucțiunile de siguranță. Învățați să utilizați mașina.



AVERTISMENT! Dispozitiv de tăiere. Nu atingeți dispozitivul de tăiere înainte de a opri motorul.

Instrucțiuni de siguranță pentru mediul ambiant

- Nu permiteți niciodată copiilor să folosească mașina.
- Observați cu atenție zona din jur și asigurați-vă că nu se află persoane sau animale în apropiere, care ar putea să vină în contact cu dispozitivul de tăiere.
- Aveți grijă ca nimeni să nu se găsească la o distanță mai mică de 15 m în timpul lucrului.
- Nu lăsați niciodată o altă persoană să folosească mașina înainte de a vă asigura că conținutul din instrucțiunile de folosire sunt înțelese.
- Nu lucrați niciodată de pe scară, scaun sau orice altă poziție ridicată dacă acestea nu sunt fixate corespunzător.



- Rețineți că operatorul este responsabil pentru eventuala accidentare a altor persoane sau a bunurilor lor.

Instrucțiuni de siguranță în procesul de lucru



- Convingeți-vă că aveți o poziție de lucru sigură și stabilă.
- Nu lăsați niciodată aparatul nesupravegheat cu motorul în funcțiune.
- Utilizați întotdeauna ambele mâini pentru a susține mașina. Țineți mașina în față.

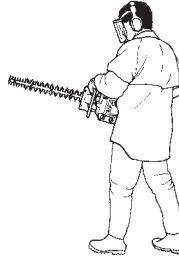

- Asigurați-vă că mâinile și picioarele nu se află în apropierea dispozitivului de tăiere atunci când motorul este pornit.



- Atunci când motorul este oprit, feriți mâinile și picioarele de dispozitivul de tăiere până la oprirea acestuia.
- Atenție la bucățile pe ramuri care pot fi azvârlite în timpul tăierii.
- Nu tăiați prea aproape de pământ. În timpul tăierii pot fi proiectate spre exterior pietre sau alte obiecte.
- Verificați zona de lucru: nu trebuie să fie prezente obiecte străine, cum ar fi cabluri de curent, insecte, animale etc. sau alte obiecte care pot deteriora dispozitivul de tăiere, cum ar fi obiectele de metal.
- Dacă este lovit un obiect străin sau dacă apar vibrații, opriți imediat mașina. Deconectați cablul HT de la bujie. Verificați mașina: nu trebuie să fie deteriorată. Reparați orice defect.
- Dacă se blochează ceva în lame în timpul lucrului, opriți motorul și așteptați până se oprește complet înainte de a curăța lamele. Deconectați cablul HT de la bujie.

REGULI DE LUCRU

Dacă lamele se blochează, acestea pot fi eliberate prin introducerea cheii combinate în carcasa angrenajului. Demontați obturatorul de lubrifiant și introduceți cheia combinată în cutia de viteze, rotind-o înainte și înapoi.

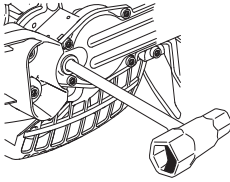

Instrucțiuni de siguranță după terminarea lucrului



- Apărătoarea pentru transport trebuie să fie întotdeauna montată pe dispozitivul de tăiere atunci când nu se utilizează mașina.
- Înainte de curățire, reparație sau control trebuie să vă asigurați că dispozitivul de tăiere s-a oprit. Îndepărtați cablul de aprindere de la bujie.
- Purtați mănuși de protecție atunci când reparați dispozitivul de tăiere. Acesta este foarte ascuțit și poate provoca tăieturi foarte ușor.



- Depozitați mașina în locuri inaccesibile pentru copii.
- Folosiți doar piese de schimb originale la reparații.

Reguli principale de lucru

- Marginile laterale ale gardului viu se taie cu o mișcare de balans de jos în sus.
- Reglați admisia în funcție de sarcină.
- Când tăiați un gard viu, motorul trebuie să fie întotdeauna îndreptat în partea opusă gardului.
- Țineți mașina cât mai aproape de corp pentru a obține un echilibru optim.

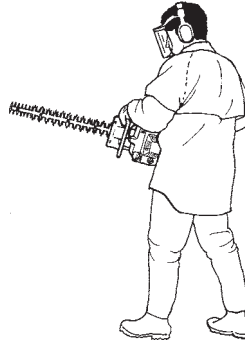

- Asigurați-vă că vârful nu atinge pământul.
- Nu grăbiți lucrul, ci lucrați constant până când au fost tăiate toate ramurile.

ERGO LITE 6028

Mânerul din partea din spate a foarfecii de gră

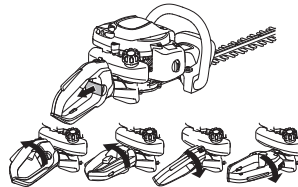

- În timpul lucrului mânerul se ține întotdeauna în sus, indiferent de orientarea mașinii de tuns gardul viu.

Carburatorul

Ajustarea turației de mers în gol

Înainte de a se începe reglajul trebuie să se verifice că filtrul de aer este curat și că capacul filtrului de aer este montat. Asigurați-vă că poziția de pornire a accelerației se află în poziția decuplat.

Reglați turația de mers în gol utilizând șurubul de reglare a turației de ralanti T, dacă este necesară o nouă reglare. Mai întâi, rotiți șurubul în T în sensul acelor de ceasornic până când accesoriul de tăiere începe să se deplaseze. Apoi, rotiți șurubul în sensul invers acelor de ceasornic până când accesoriul de tăiere se oprește.

Turația de mers în gol este corect reglată când motorul funcționează uniform în toate pozițiile. De asemenea, turația de mers în gol trebuie să fie cu mult sub valoarea la care accesoriul de tăiere începe să se miște.

Turația de mers în gol recomandată: A se vedea capitolul Date tehnice.

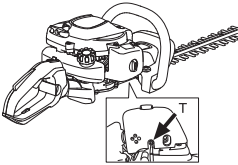

AVERTISMENT! Dacă turația de mers în gol nu poate fi ajustată încât dispozitivul de tăiere să nu se rotească trebuie contactat magazinul de vânzare/atelierul de întreținere. Mașina nu trebuie folosită înainte de a fi corect reglată sau reparată.

Toba de eșapament

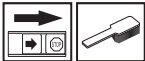

ATENȚIE! Unele tobe de eșapament sunt înzestrate cu catalizator. Citiți capitolul Date tehnice pentru a vedea dacă mașina dumneavoastră este înzestrată cu catalizator.

Toba de eșapament este concepută pentru a reduce nivelul de zgomot și pentru a dirija gazele de eșapament departe de operator. Gazele de eșapament sunt fierbinți și pot conține scântei, care pot cauza incendii dacă sunt dirijate spre materiale uscate și inflamabile.

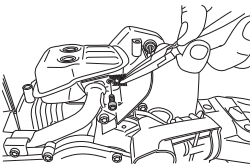

Unele amortizoare de zgomot sunt dotate cu o plasă specială anti-scântei. Dacă dispozitivul este echipat cu un amortizor de zgomot de acest tip, plasa trebuie curățată. Această operație se efectuează cel mai bine cu o perie de sârmă.

La amortizoarele de zgomot fără convertor catalitic, plasa trebuie curățată sau înlocuită, dacă este necesar, o dată pe săptămână.

Dacă plasa este deteriorată, trebuie înlocuită. Dacă plasa este frecvent blocată, acesta poate fi un simptom al reglării incorecte a carburatorului sau că benzina este amestecată într-o proporție prea mare cu ulei.

La amortizoarele de zgomot prevăzute cu un convertor catalitic, plasa trebuie verificată și, dacă este necesar, curățată lunar. **Dacă plasa este deteriorată, trebuie înlocuită.** Un captator care se înfundă adesea, este un semn că funcționarea catalizatorului este redusă. Contactați magazinul de vânzare pentru control. Dacă captatorul este înfundat, se produce o supraîncălzire a motorului, și ca urmare defectări la cilindri și piston.

ATENȚIE! Nu folosiți niciodată mașina cu o tobă de eșapament în stare proastă.



AVERTISMENT! O tobă de eșapament prevăzută cu catalizator devine foarte fierbinte atât în timpul lucrului cât și după oprire. Aceasta este valabil și la funcționarea în gol. Contactul poate provoca arsurile pielii. Nu uitați de pericolul de incendiu!

Sistemul de răcire

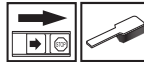

Pentru obținerea unei temperaturi de exploatare cât mai joase, mașina este prevăzută cu un sistem de răcire.

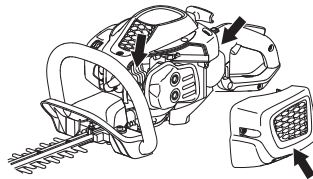

Sistemul de răcire se compune din:

- 1 Nervuri de răcire pe cilindru.
- 2 Capacul cilindrului (dirijează aerul rece spre cilindru).
- 3 Admisie aer prin carterul motorului (în interiorul rezervorului).

Curățiți sistemul de răcire cu o perie odată pe săptămână, sau mai des în condiții de solicitare extremă. Un sistem de răcire murdar sau blocat duce la supraîncălzirea mașinii, ceea ce cauzează avarii ale pistonului și ale cilindrului.

Bujia



Starea bujiei este influențată de:

- O ajustare incorectă a carburatorului.
- Un amestec greșit de ulei în combustibil (prea mult sau ulei nepotrivit).
- Un filtru de aer murdar.

Acești factori cauzează depuneri pe electrozii bujiei având ca rezultat o funcționare defectuoasă și dificultăți de pornire.

Dacă mașina are putere mică, este greu de pornit sau are o funcționare neregulată la mersul în gol: verificați întâi bujia înainte de a lua alte măsuri. Dacă bujia este înfundată, curățați-o și controlați ca distanța dintre electrozi să fie de 0,5 mm. Bujia se va schimba după aproximativ o lună de exploatare, sau și mai repede, dacă este necesar.

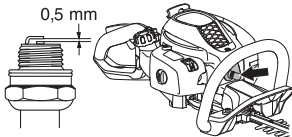

ATENȚIE! Folosiți întotdeauna bujii de tipul recomandat! O bujie incorectă poate să distrugă pistonul și cilindrul. Aveți grijă ca bujia să aibe așa numită protecție la unde radio.

Filtrul de aer

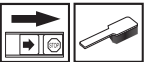

Filtrul de aer trebuie curățat regulat de praf și impurități pentru a evita:

- Funcționarea defectuoasă a carburatorului
- Probleme la pornire
- Putere redusă
- Uzuri inutile ale componentelor motorului
- Consum exagerat de combustibil.

Curățați filtrul de aer după fiecare 25 ore de funcționare sau mai des, dacă locul de lucru este excesiv prăfuit.

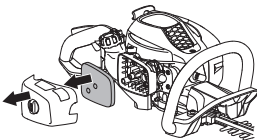

Curățarea filtrului de aer

Demontați capacul filtrului de aer și scoateți filtrul. Spălați-l bine în apă caldă cu săpun. Lăsați filtrul să se usuce și ungeți-l conform instrucțiunilor.

Un filtru de aer folosit un timp îndelungat nu se poate curăți perfect. De aceea este necesară schimbarea lui la intervale regulate cu unul nou. **Un filtru de aer deteriorat trebuie întotdeauna schimbat.**

Ungerea filtrului de aer



Folosiți întotdeauna ulei pentru filtru, cu numărul produsului 531 00 92-48. Uleiul pentru filtru conține dizolvant, pentru a ușura distribuirea uniformă în interiorul filtrului. De aceea evitați contactul cu pielea.

Introduceți filtrul într-o pungă de plastic și turnați uleiul pentru filtru. Frecați punga pentru ca uleiul să se răspândească uniform. Scoateți filtrul din pungă și scuturați restul de ulei rămas pe filtru înainte de a monta filtrul pe mașină. Nu folosiți niciodată ulei de motor obișnuit. Acesta se scurge destul de rapid și se depune la baza filtrului.

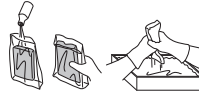

Carcasă angrenaj



Există un obturator pentru umplerea cu lubrifianț pe carcasa cutiei de viteze. Utilizați tubul cu unsoare pentru a umple cu unsoare și repetați la fiecare 25 de ore. Utilizați unsoarea specială de la Husqvarna.

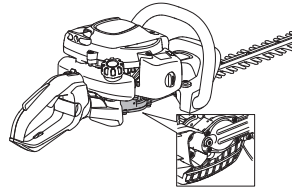

ATENȚIE! Carcasa angrenajului nu trebuie umplută complet cu unsoare. Unsoarea se dilată pe măsură ce aparatul se încălzește în timpul utilizării. Umplerea completă a carcasei angrenajului cu unsoare poate duce la deteriorarea garniturilor și la scurgeri de unsoare.

Lubrefiantul din cutia de viteze nu necesită în mod normal să fie schimbat decât în caz de eventuale reparații.

Dispozitiv de tăiere

Asigurați-vă că șuruburile dispozitivului de tăiere sunt montate corect. Strângeți-le cu un cuplu de strângere de 7-10 Nm.

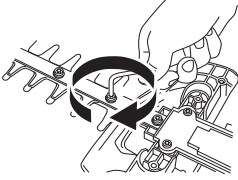

Curățare și lubrifiere



Curățați lamele de orice urmă de rășină și resturi de plante cu ajutorul agentului de curățare 531 00 75-13 (UL22) înainte și după utilizarea mașinii.

Verificați ca muchiile discului să nu fie avariate sau deformat. Îndepărtați bavurile prin pilire.

Asigurați-vă că lamele se deplasează fără obstrucții. Demontați obturatorul de lubrifiere din carcasa angrenajului, introduceți cheia combinată și rotiți înainte și înapoi.

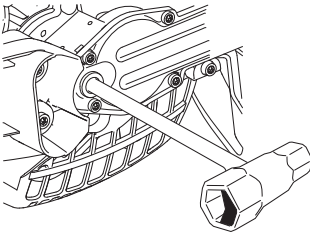

Ungeți șinele lamelor cu unsoare specială, cod articol 531 00 75-12 (UL 21) înainte de perioade lungi de depozitare.

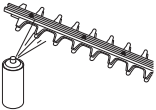

ÎNȚREȚINERE

Planificarea întreținerii

Mai jos urmează o listă ce cuprinde întreținerea ce trebuie efectuată pe mașină. Marea majoritate a punctelor sunt descrise în capitolul Întreținere. Utilizatorul poate efectua doar acele lucrări de întreținere și service care sunt descrise în acest manual de utilizare. Intervenții mai cuprinzătoare trebuie efectuate de un atelier de service autorizat.

Întreținere	Înainte fiecărei folosiri:	După 40 de ore de utilizare	După 100 de ore de utilizare
Curățați mașina în exterior.	După fiecare utilizare a dispozitivului		
Verificați ca blocatorul accelerației și accelerația funcționează corect.	X		
Pentru a reduce riscul de incendiu, trebuie îndepărtate din amortizorul de zgomot, țeava de eșapament și motor murdăria, frunzele și excesul de lubrifiant etc.	X		
Controlați că contactul de oprire funcționează.	X		
Asigurați-vă că discurile nu se mișcă atunci când motorul merge în gol.	X		
Asigurați-vă că dinții nu sunt deteriorați și nu prezintă semne de crăpături sau alte defecțiuni. În caz de nevoie înlocuiți dinții.	X		
Asigurați-vă că apărătoarea discului nu este deteriorată sau deformată. Înlocuiți discul, dacă apărătoarea discului este îndoită sau deformată.	X		
Înlocuiți dispozitivul de tăiere, dacă este îndoit sau deteriorat.	X		
Verificați apărătoarea de mână: nu trebuie să fie deteriorată. Înlocuiți apărătoarea dacă este deteriorată.	X		
Verificați ca șuruburile și piulițele să fie strânse.	X		
Controlați ca să nu existe scurgeri de combustibil de la motor, rezervor sau tuburile de combustibil.	X		
Curățați filtrul de aer și ungeți-l la interior.	(25 tim).		
Curățați mai des în cazul în care există condiții de praf excesiv.			
Controlați demarorul cu șnurul lui.		X	
Controlați ca elementele amortizoare de vibrații să nu fie deteriorate.		X	
Curățați suprafața exterioară a bujiei. Demontați și verificați distanța dintre electrozi. Se reglează la 0,5 mm sau se schimbă bujia. Aveți grijă ca bujia să aibe așa numită protecție contra undelor radio.		X	
Curățați sistemul de răcire al mașinii.		X	
Curățați carburatorul în exterior și porțiunea din jurul lui.		X	
Umpleți carcasa angrenajului cu unsoare. Această operație se va efectua la un interval de aproximativ 25 de ore de funcționare.		X	
Verificați dacă șuruburile de prindere a lamelor sunt strânse corect.		X	
Controlați și eventual curățați captatorul de scântei al tobei de eșapament (e valabil doar pentru tobe de eșapament cu catalizator).		X	
Curățați rezervorul de combustibil în interior.			X
Verificați ca interiorul filtrului de carburant să nu prezinte impurități, precum și că furtunul de carburant nu prezintă crăpături sau alte defecte. Înlocuiți, dacă este necesar.			X
Controlați toate cablurile și conexiunile electrice.			X
Controlați ambreiajul, arcurile ambreiajului și toba ambreiajului din punct de vedere al uzurii. Schimbați-le la un atelier de service autorizat, dacă este necesar.			X
Se schimbă bujia. Aveți grijă ca bujia să aibe așa numită protecție contra undelor radio.			X

DATE TEHNICE

Date tehnice

Date tehnice	SUPERLITE 4528	ERGOLITE 6028
Motor		
Volumul cilindrului, cm ³	21,7	21,7
Alezaj, mm	32	32
Cursă, mm	27	27
Turație la mers în gol, rpm	2800	2800
Turație maximă recomandată, fără încărcare, rpm	9000	9000
Putere maximă motor, conform ISO 8893, kW/ rpm	0,6/7800	0,6/7800
Tobă de eșapament cu catalizator	Da	Da
Sistem de aprindere reglat prin turație	Da	Da
Sistem de aprindere		
Bujia	NGK CMR6A	NGK CMR6A
Distanța între electrozi, mm	0,5	0,5
Sistemul de alimentare și ungere		
Volumul rezervorului de combustibil, litri	0,3	0,3
Greutate		
Greutate fără combustibil, kg	4,8	5,0
Producere de zgomot		
(vezi nota 1)		
Nivelul efectului sonor, măsurat dB(A)	100	100
Nivelul efectului sonor, garantat L _{WA} dB(A)	101	101
Nivele de zgomot		
(vezi nota 2)		
Nivel echivalent al presiunii zgomotului la urechea utilizatorului, măsurat conform cu EN ISO 10517, dB(A):	93	93
Nivele de vibrații		
(vezi nota 3)		
Nivelele echivalente de vibrații (a _{h,v,cq}) la mână, măsurate în conformitate cu EN ISO 10517, m/s ²		
Mână față/spate:	3,5/4,4	4,1/4,2
Discuri		
Tip	Față dublă	Față dublă
Lungime, mm	450	590
Viteză lamă, tăieri/min	4050	4050

Nota 1: Producere de zgomot în mediu înconjurător măsurat ca și efect sonor (L_{WA}) conform directivei EG 2000/14/EG. Nivelul de putere a sunetului raportat pentru aparat a fost măsurat cu accesoriul original de tăiere care emite cel mai ridicat nivel. Diferența dintre puterea garantată a sunetului și cea măsurată este aceea că puterea garantată a sunetului include, de asemenea, dispersia în rezultatul de măsurare și variațiile dintre diferitele aparate ale aceluiași model conform Directivei 2000/14/EC.

Nota 2: Datele raportate pentru nivelul echivalent de presiune a zgomotului pentru aparat includ o dispersie statistică tipică (deviere standard) de 1 dB (A).

Nota 3: Datele raportate pentru nivelul echivalent de vibrații includ o dispersie statistică tipică (deviere standard) de 1 m/s².

DATE TEHNICE

Declaratie de conformitate EC (Valabil doar în Europa)

Husqvarna AB, SE-561 82 Huskvarna, Suedia, telefon +46-36-146500, asigură prin aceasta că fierăstraiele de defrișare **McCULLOCH SUPERLITE 4528, ERGOLITE 6028** cu seriile anului 2012 și după 2011 (anul și o serie numerică trebuie indicate cu text vizibil pe etichetă) corespund cu indicativele din DIRECTIVA CONSILIULUI:

- din 17 mai 2006 „referitoare la aparat” **2006/42/EC**

- - **2004/108/EEC** din 15 decembrie 2004, cu privire la compatibilitatea electromagnetică

- - **2000/14/EC** din 8 mai 2000, cu privire la poluarea fonică a mediului înconjurător Evaluarea conformității cu respectarea Anexei V.

Pentru informații referitoare la emisiile sonore, consultați capitolul Date tehnice. Au fost aplicate următoarele standarde: **EN ISO 12100-2:2009, CISPR 12:2007, EN ISO 10517:2009**

SMP Svensk Maskinprovning AB, Fyrisborgsgatan 3, SE-754 50 Uppsala, Suedia, a efectuat un control tipic, neobligatoriu pentru Husqvarna AB. Certificatele au numerele:

SEC/11/2327, 01/094/017 - SUPERLITE 4528, ERGOLITE 6028

Huskvarna 13 octombrie 2011

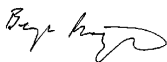

Bengt Frigelius, director de dezvoltare (Reprezentant autorizat pentru Husqvarna AB și responsabil cu documentația tehnică.)

ΕΠΕΞΗΓΗΣΗ ΣΥΜΒΟΛΩΝ

Σύμβολα

ΠΡΟΕΙΔΟΠΟΙΗΣΗ! Το κλαδευτήρι, αν χρησιμοποιηθεί λανθασμένα ή απρόσεκτα, μπορεί να γίνει ένα επικίνδυνο εργαλείο και να προκαλέσει σοβαρό, ακόμη και θανατηφόρο τραυματισμό. Είναι εξαιρετικά σημαντικό να διαβάσετε και να κατανοήσετε τα περιεχόμενο των οδηγιών χρήσης.



Διαβάστε προσεκτικά τις Οδηγίες χρήσεως και κατανοήστε το περιεχόμενο πριν χρησιμοποιήσετε το μηχάνημα.



Χρησιμοποιείτε πάντοτε:

- Εγκεκριμένα προστατευτικά μέσα ακοής
- Εγκεκριμένη προστασία ματιών



Αυτό το προϊόν είναι σύμφωνα με τις ισχύουσες οδηγίες της ΕΚ.



Χρησιμοποιείτε πάντοτε εγκεκριμένα προστατευτικά γάντια.



Χρησιμοποιείτε γερές μπότες με αντιολισθητική σόλα ή υποδήματα.



Εκπομπές θορύβων στο περιβάλλον σύμφωνα με την Οδηγία της Ευρωπαϊκής Κοινότητας (ΕΚ). Οι εκπομπές του μηχανήματος αναφέρονται στο κεφάλαιο Τεχνικά χαρακτηριστικά και σε πινακίδα.



Ανάφλεξη; τσοκ: Τραβήξτε το τσοκ σε θέση τσοκ.



Αντλία καυσίμου.



Οδηγία εκκίνησης Δείτε τις οδηγίες στο κεφάλαιο Εκκίνηση και Σταμάτημα.

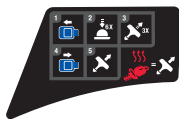

Τα υπόλοιπα σύμβολα/επιγραφές του μηχανήματος αναφέρονται σε ειδικές απαιτήσεις για εκπλήρωση προδιαγραφών έγκρισης σε ορισμένες αγορές.

Ο κινητήρας σβήνει φέρνοντας το διακόπτης στοπ στη θέση στοπ. **ΠΡΟΣΟΧΗ!** Ο διακόπτης στοπ επανέρχεται αυτόματα στη θέση εκκίνησης. Για να αποφύγετε ακούσια εκκίνηση του κινητήρα, πρέπει πάντοτε να βγάζετε το κάλυμμα του μπουζιού κατά τη συναρμολόγηση το έλεγχο ή/και τη συντήρηση.

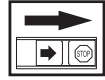

Χρησιμοποιείτε πάντοτε εγκεκριμένα προστατευτικά γάντια.

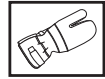

Απαιτείται τακτικός καθαρισμός.

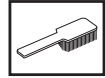

Οπτικός έλεγχος.



Χρησιμοποιείτε προστατευτικά γυαλιά ή δικτυωτή μάσκα.



ΠΕΡΙΕΧΟΜΕΝΑ

Περιεχόμενα

ΕΠΕΞΗΓΗΣΗ ΣΥΜΒΟΛΩΝ

Σύμβολα 444

ΠΕΡΙΕΧΟΜΕΝΑ

Περιεχόμενα 445

Πριν την εκκίνηση πρέπει να προσέξετε τα ακόλουθα: 445

ΕΙΣΑΓΩΓΗ

Αγαπητέ πελάτη! 446

ΤΙ ΕΙΝΑΙ ΤΙ;

Τι είναι τι; 447

ΓΕΝΙΚΕΣ ΟΔΗΓΙΕΣ ΑΣΦΑΛΕΙΑΣ

Σημαντικό 448

Ατομικός προστατευτικός εξοπλισμός 448

Προστατευτικός εξοπλισμός του μηχανήματος 449

ΦΡΟΝΤΙΔΑ ΚΑΥΣΙΜΩΝ

Ασφάλεια καυσίμων 453

Μίγμα καυσίμου 453

Γέμισμα ρεζερβουάρ 454

ΞΕΚΙΝΗΜΑ ΚΑΙ ΣΤΑΜΑΤΗΜΑ

Έλεγχος πριν από την εκκίνηση 455

Ξεκίνημα και σταμάτημα 455

ΤΕΧΝΙΚΗ ΕΡΓΑΣΙΑΣ

Γενικές οδηγίες εργασίας 457

ΣΥΝΤΗΡΗΣΗ

Καρμπυρατέρ 459

Σιγαστήρας 459

Σύστημα ψύξης 459

Μπουζί 460

Φίλτρο αέρα 460

Κιβώτιο ταχυτήτων 460

Μονάδα κοπής 461

Καθαρισμός και Λίπανση 461

Πρόγραμμα συντήρησης 462

ΤΕΧΝΙΚΑ ΣΤΟΙΧΕΙΑ

Τεχνικά στοιχεία 463

ΕΚ–Βεβαίωση συμφωνίας 464

Πριν την εκκίνηση πρέπει να προσέξετε τα ακόλουθα:

Διαβάστε προσεκτικά τις οδηγίες χρήσεως.



ΠΡΟΕΙΔΟΠΟΙΗΣΗ! Η μακρόχρονη έκθεση σε θόρυβο μπορεί να προκαλέσει μόνιμη βλάβη στην ακοή. Θα πρέπει πάντα να λαμβάνετε μέτρα προστασίας της ακοής σας.



ΠΡΟΕΙΔΟΠΟΙΗΣΗ! Χωρίς άδεια του κατασκευαστή, σε καμία περίπτωση δεν επιτρέπεται μετατροπή του μηχανήματος σε σχέση με την αρχική του κατασκευή. Χρησιμοποιείτε πάντοτε γνήσια ανταλλακτικά. Μη εγκεκριμένες μετατροπές και/ή ανταλλακτικά μπορεί να έχουν ως συνέπεια σοβαρό ή θανατηφόρο τραυματισμό του χειριστή ή άλλων ατόμων.



ΠΡΟΕΙΔΟΠΟΙΗΣΗ! Το κλαδευτήρι, αν χρησιμοποιηθεί λανθασμένα ή απρόσεκτα, μπορεί να γίνει ένα επικίνδυνο εργαλείο και να προκαλέσει σοβαρό, ακόμη και θανατηφόρο τραυματισμό. Είναι εξαιρετικά σημαντικό να διαβάσετε και να κατανοήσετε τα περιεχόμενα των οδηγιών χρήσης.

Αγαπητέ πελάτη!

Σας ευχαριστούμε που επιλέξατε ένα προϊόν της McCulloch. Γίνεστε έτσι μέρος μιας παράδοσης που ξεκίνησε εδώ και καιρό, όταν ο Οργανισμός McCulloch ξεκίνησε να κατασκευάζει κινητήρες κατά τη διάρκεια του Β' Παγκοσμίου Πολέμου. Από το 1949, όταν η McCulloch παρουσίασε το πρώτο ελαφρύ ατομικό αλυσοπρίο, η κατεργασία του ξύλου δεν θα ήταν ποτέ ξανά η ίδια.

Η σειρά καινοτόμων αλυσοπρίων συνεχίσε κατά τη διάρκεια των δεκαετιών και η επιχείρηση επεκτάθηκε, πρώτα με κινητήρες αεροσκαφών και οχημάτων kart, στη δεκαετία του 1950, και μετά με μικρά αλυσοπρίο, τη δεκαετία του 1960. Αργότερα, τις δεκαετίες του 1970 και 1980, στη σειρά προστέθηκαν χορτοκοπτικά και φυσητήρες-αναρροφητήρες.

Σήμερα, ως μέλος του ομίλου Husqvarna, η McCulloch συνεχίζει την παράδοση των ισχυρών κινητήρων, των τεχνικών καινοτομιών και του δυνατού σχεδιασμού, που υπήρξαν το σήμα κατατεθέν μας για περισσότερο από μισό αιώνα. Η μείωση της κατανάλωσης καυσίμων, των εκπομπών και των επιπέδων θορύβου είναι απόλυτη προτεραιότητα για εμάς, όπως είναι και η βελτίωση της ασφάλειας και της φιλικότητας προς το χρήστη.

Ελπίζουμε ότι θα είστε ικανοποιημένοι με το προϊόν McCulloch, καθώς είναι σχεδιασμένο για να σας συντροφεύει για μεγάλο χρονικό διάστημα. Ακολουθώντας τις συμβουλές του παρόντος εγχειριδίου χρήστη σχετικά με τη χρήση, την επισκευή και τη συντήρηση, η διάρκεια ζωής του προϊόντος μπορεί να παραταθεί. Αν χρειαστείτε επαγγελματική βοήθεια για επισκευή ή σέρβις, χρησιμοποιήστε την υπηρεσία εντοπισμού σέρβις στο www.mcculloch.biz.

Η McCulloch αναπτύσσει συνεχώς τα προϊόντα της και για το λόγο αυτό επιφυλάσσει στον εαυτό της το δικαίωμα τροποποιήσεων π.χ. ως προς το σχεδιασμό και την εμφάνιση, χωρίς προειδοποίηση.

Το παρόν εγχειρίδιο διατίθεται επίσης προς λήψη στη διεύθυνση www.mcculloch.biz.

ΤΙ ΕΙΝΑΙ ΤΙ;

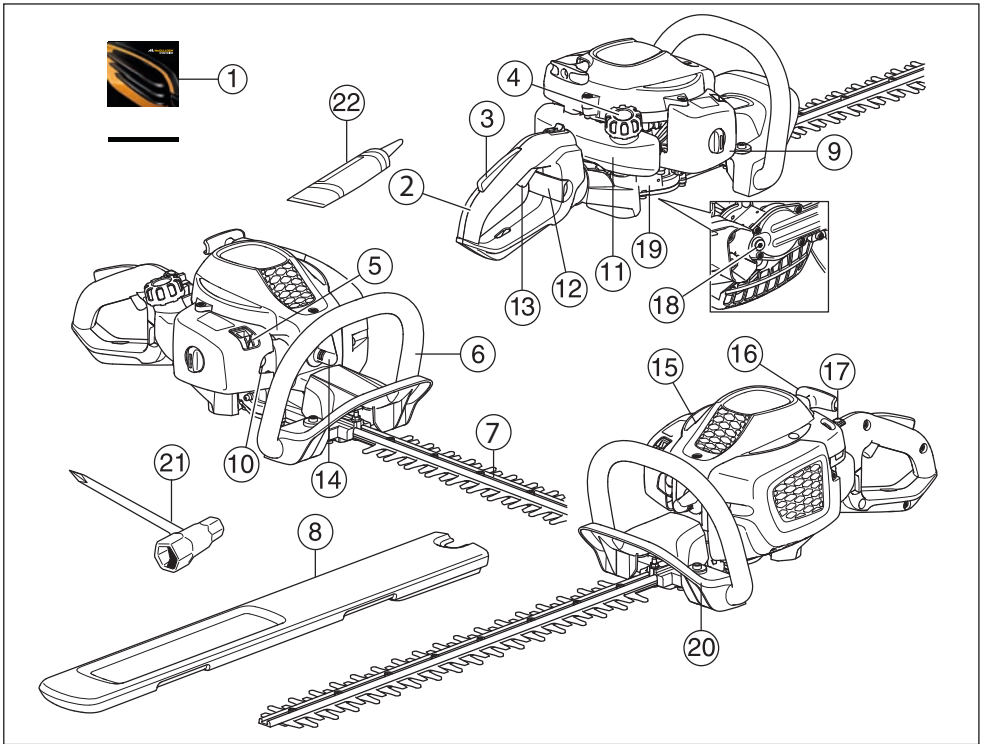

Τι είναι τι;

- | | |
|------------------------------------|--|
| 1 Οδηγίες χρήσεως | 12 Ασφάλεια χειρολαβής (ErgoLite 6028) |
| 2 χειρολαβή | 13 Ρυθμιστής γκαζιού |
| 3 Ασφάλεια γκαζιού | 14 Κάλυμμα μπουζιού και μπουζί |
| 4 Τάπα ρεζερβουάρ καυσίμων | 15 Καπάκι κυλίνδρου |
| 5 Διακόπτης τσοκ αέρα | 16 Λαβή σχοινού εκκίνησης |
| 6 Μπροστινή χειρολαβή | 17 Διακόπτης Στοπ |
| 7 Λεπίδα και προφυλακτήρας λεπίδας | 18 Καπάκι πλήρωσης λιπαντικού, γρανάζι |
| 8 Προφυλακτήρας μεταφοράς | 19 Κιβώτιο ταχυτήτων |
| 9 Καπάκι φίλτρου αέρα. | 20 Προφυλακτήρας χεριών |
| 10 Αντλία καυσίμου. | 21 Σύνθετο κλειδί |
| 11 Ρεζερβουάρ καυσίμου | 22 Σωληνάρι γράσου |

ΓΕΝΙΚΕΣ ΟΔΗΓΙΕΣ ΑΣΦΑΛΕΙΑΣ

Σημαντικό

ΣΗΜΑΝΤΙΚΟ!

Το μηχάνημα είναι σχεδιασμένο μόνο για κοπή κλαδιών και παρακλαδιών.

Ποτέ μην χρησιμοποιείτε ένα μηχάνημα στο οποίο έγιναν τέτοιες μετατροπές, ώστε δεν είναι πια σύμφωνο με το πρωτότυπο.

Ποτέ μην χρησιμοποιείτε το μηχάνημα όταν είστε κουρασμένος, έχετε πει αλκοόλ ή πήρατε φάρμακα που επηρεάζουν την όρασή σας, την κρίση σας ή τον έλεγχο του σώματός σας.

Χρησιμοποιείτε ατομικό προστατευτικό εξοπλισμό. Βλ. τις οδηγίες στο κεφάλαιο "Ατομικός προστατευτικός εξοπλισμός".

Μην χρησιμοποιείτε ποτέ το μηχάνημα κάτω από ακραίες καιρικές συνθήκες όπως δριμύ ψύχος, πολύ θερμά και/ή υγρά κλίματα.

Ποτέ μην χρησιμοποιείτε ελαττωματικό μηχάνημα. Ακολουθήστε τις οδηγίες συντήρησης, ελέγχου και σέρβις αυτού του βιβλίου. Ορισμένες εργασίες συντήρησης και σέρβις πρέπει να γίνονται από ειδικευμένο προσωπικό. Βλ. τις οδηγίες στο κεφάλαιο Συντήρηση.

Όλα τα καλύμματα και τα προστατευτικά πρέπει να είναι μονταρισμένα πριν το ξεκίνημα. Βεβαιωθείτε ότι το κάλυμμα του μπουζί και το καλώδιο ανάφλεξης δεν έχουν ζημιές για να αποφύγετε το κίνδυνο ηλεκτροπληξίας.



ΠΡΟΕΙΔΟΠΟΙΗΣΗ! Το μηχανήμα αυτό παράγει ηλεκτρομαγνητικό πεδίο κατά τη διάρκεια της λειτουργίας. Το πεδίο αυτό, υπό ορισμένες συνθήκες, ενδέχεται να προκαλεί παρεμβολές σε ενεργά ή παθητικά ιατρικά εμφυτεύματα. Προκειμένου να μειωθεί ο κίνδυνος σοβαρού ή θανατηφόρου τραυματισμού, συνιστούμε στα άτομα με ιατρικά εμφυτεύματα να συμβουλευτούν τον θεράποντα ιατρό τους και τον κατασκευαστή του ιατρικού εμφυτεύματος, πριν θέσουν το μηχανήμα σε λειτουργία.



ΠΡΟΕΙΔΟΠΟΙΗΣΗ! Το να δουλεύετε ένα κινητήρα μέσα σε ένα κλειστό ή ανεπαρκώς αεριζόμενο χώρο μπορεί να προκαλέσει θάνατο λόγω ασφυξίας ή λόγω δηλητηρίασης με μονοξειδίου του αζώτου.



ΠΡΟΕΙΔΟΠΟΙΗΣΗ! Ποτέ μην επιτρέπετε σε παιδιά να χρησιμοποιήσουν ή να βρεθούν κοντά στο μηχάνημα. Καθώς το μηχάνημα είναι εξοπλισμένο με επανατατικό διακόπτη στοπ και μπορεί να μπει σε λειτουργία με χαμηλή δύναμη και χαμηλή ταχύτητα στη χειρολαβή εκκίνησης, ακόμη και μικρά παιδιά κάτω από ορισμένες συνθήκες μπορούν να έχουν την απαιτούμενη δύναμη για να βάλουν σε λειτουργία το μηχάνημα. Κάτι τέτοιο μπορεί να προκαλέσει κίνδυνο για σοβαρό ατομικό τραυματισμό. Γι' αυτό και αφαιρείτε πάντοτε το κάλυμμα του μπουζιού όταν δεν έχετε την επίβλεψη του μηχανήματος.



ΠΡΟΕΙΔΟΠΟΙΗΣΗ! Ελαττωματικές λεπίδες μπορεί να αυξήσουν τον κίνδυνο ατυχήματος.

Ατομικός προστατευτικός εξοπλισμός

ΣΗΜΑΝΤΙΚΟ!

Το κλαδευτήρι, αν χρησιμοποιηθεί λανθασμένα ή απρόσεκτα, μπορεί να γίνει ένα επικίνδυνο εργαλείο και να προκαλέσει σοβαρό, ακόμη και θανατηφόρο τραυματισμό. Είναι εξαιρετικά σημαντικό να διαβάσετε και να κατανοήσετε τα περιεχόμενα των οδηγιών χρήσης.

Σε οποιαδήποτε χρήση του μηχανήματος πρέπει να χρησιμοποιείτε εγκεκριμένο ατομικό προστατευτικό εξοπλισμό. Ο ατομικός προστατευτικός εξοπλισμός δεν εξουδετερώνει τον κίνδυνο τραυματισμού, παρά μειώνει τα αποτελέσματα ενός τραύματος σε περίπτωση ατυχήματος. Ζητήστε από τον έμπορο να σας βοηθήσει στην εκλογή προστατευτικού εξοπλισμού.



ΠΡΟΕΙΔΟΠΟΙΗΣΗ! Όταν φοράτε ωτασπίδες έχετε το νου σας ώστε να ακούσετε τυχόν προειδοποιητικά σήματα ή φωνές. Πάντα να βγάζετε τις ωτασπίδες μόλις σβήσει ο κινητήρας.

ΩΤΑΣΠΙΔΕΣ

Πρέπει να φοράτε ωτασπίδες που παρέχουν επαρκή μείωση του θορύβου.



ΓΕΝΙΚΕΣ ΟΔΗΓΙΕΣ ΑΣΦΑΛΕΙΑΣ

ΠΡΟΣΤΑΣΙΑ ΜΑΤΙΩΝ

Πρέπει να φοράτε πάντοτε εγκεκριμένη προστασία ματιών. Αν χρησιμοποιείτε προστατευτική μάσκα τότε θα πρέπει επίσης να φοράτε εγκεκριμένα προστατευτικά γυαλιά. Τα εγκεκριμένα προστατευτικά γυαλιά να συμμορφώνονται με το πρότυπο ANSI Z87.1 στις Η.Π.Α. ή με το πρότυπο EN 166 στις χώρες της Ε.Ε.



ΓΑΝΤΙΑ

Πρέπει να φοράτε γάντια όταν είναι αναγκαίο, πχ., όταν τοποθετείτε τα εξαρτήματα κοπής.



ΜΠΟΤΕΣ

Χρησιμοποιείτε γερές μπότες με αντιολισθητική σόλα ή υποδήματα.



ΡΟΥΧΙΣΜΟΣ

Φοράτε ρούχα από ανθεκτικό ύφασμα και αποφεύγετε φαρδύ ρουχισμό που μπορεί να μπλεχθεί σε χαμόκλαδα και κλαδιά. Χρησιμοποιείτε πάντοτε ανθεκτικά μακριά παντελόνια. Να μην φοράτε κοσμήματα, κοντά παντελόνια, πέδιλα ή περπατάτε ξυπόλυτοι. Φροντίστε να μην κρέμονται τα μαλλιά σας κάτω από τους ώμους σας.

ΚΟΥΤΙ ΠΡΩΤΩΝ ΒΟΗΘΕΙΩΝ

Εχετε πάντοτε μαζί σας κιβώτιο πρώτων βοηθειών.



Προστατευτικός εξοπλισμός του μηχανήματος

Στο μέρος αυτό παρουσιάζονται τα εξαρτήματα ασφάλειας του μηχανήματος, η αποστολή τους καθώς και ο τρόπος ελέγχου και συντήρησης για την ασφαλή λειτουργία τους. Βλ. κεφ. Τι είναι τι; για να βρείτε πού είναι τοποθετημένα αυτά τα εξαρτήματα στο μηχάνημα.

Η διάρκεια ζωής της μηχανής μπορεί να μειωθεί ενώ και ο κίνδυνος για ατυχήματα είναι μεγαλύτερος στην περίπτωση που δεν πραγματοποιείται η σωστή

συντήρηση της μηχανής καθώς και εάν η επισκευή δε γίνεται με επαγγελματικό τρόπο. Εάν θέλετε περισσότερες πληροφορίες, επικοινωνήστε με το πλησιέστερο συνεργείο.

ΣΗΜΑΝΤΙΚΟ!

Οποιαδήποτε συντήρηση και επισκευή του μηχανήματος απαιτεί ειδική εκπαίδευση. Αυτό ισχύει ειδικά για τον προστατευτικό εξοπλισμό του μηχανήματος. Εάν το μηχάνημα δεν είναι εντάξει σύμφωνα με κάποιον από τους παρακάτω ελέγχους, τότε πρέπει να απευθυνθείτε στον αντιπρόσωπο για το σέρβις. Η αγορά κάποιου από τα προϊόντα μας εγγυάται ότι υπάρχει διαθέσιμο έμπειρο προσωπικό για τις επιδιορθώσεις και το σέρβις. Αν το κατάντημα από όπου αγοράσατε το μηχάνημά σας δεν είναι αντιπρόσωπος του σέρβις, ζητήστε να σας δώσουν την διεύθυνση του πλησιέστερου αντιπρόσωπου για το σέρβις.



ΠΡΟΕΙΔΟΠΟΙΗΣΗ! Ποτέ μην χρησιμοποιείτε ένα μηχάνημα με ελαττωματικό εξοπλισμό ασφάλειας. Ο εξοπλισμός ασφάλειας του μηχανήματος πρέπει να ελέγχεται και να συντηρείται όπως περιγράφεται σε αυτό το κεφάλαιο. Εάν το μηχάνημά σας δεν πληρεί τους απαιτούμενους ελέγχους, απευθυνθείτε στον αντιπρόσωπο του σέρβις για επιδιόρθωση.

Ασφάλεια γκαζιού

Η ασφάλεια γκαζιού είναι σχεδιασμένη έτσι, ώστε να εμποδίζεται το αθέλητο μαρσάρισμα. Όταν η ασφάλεια (Α) πιέζεται στη χειρολαβή (δηλαδή όταν κρατάτε τη χειρολαβή), τότε απελευθερώνεται ο διακόπτης γκαζιού (Β). Όταν αφήνετε τη χειρολαβή επαναφέρονται ο διακόπτης γκαζιού και η ασφάλεια γκαζιού. Η κίνηση αυτή ελέγχεται από δύο ανεξάρτητα ελατήρια επιστροφής. Αυτή η ρύθμιση σημαίνει ότι το γκαζί κλειδώνει αυτόματα στη θέση του ρελαντί.

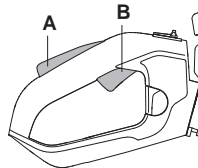

Βεβαιωθείτε ότι το γκαζί είναι κλειδωμένο στη θέση του ρελαντί, όταν η ασφάλεια γκαζιού ελευθερώνεται.

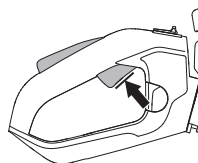

ΓΕΝΙΚΕΣ ΟΔΗΓΙΕΣ ΑΣΦΑΛΕΙΑΣ

Πιέστε την ασφάλεια γκαζιού και βεβαιωθείτε ότι επανέρχεται στην αρχική της θέση όταν την αφήνετε.

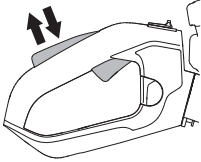

Βεβαιωθείτε ότι το γκάζι και η ασφάλεια γκαζιού κινούνται ανεμπόδιστα και ότι τα ελατήρια επαναφοράς τους λειτουργούν όπως πρέπει.

Δείτε τις οδηγίες στο κεφάλαιο Εκκίνηση. Ξεκινήστε το κλαδευτήρι και δώστε φουλ γκάζι. Αφήστε τη σκανδάλη γκαζιού και ελέγξτε ότι σταματούν οι λεπίδες και παραμένουν ακίνητες. Αν οι λεπίδες κινούνται με το γκάζι στο ρελαντί, θα πρέπει να ελεγχθεί η ρύθμιση του καρμπυρατέρ. Δείτε τις οδηγίες στο κεφάλαιο Συντήρηση.

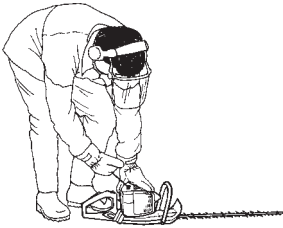

Διακόπτης Στοπ

Ο διακόπτης Στοπ χρησιμοποιείται για το σβήσιμο του κινητήρα.

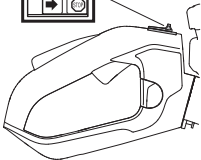

Ξεκινήστε τη μηχανή και βεβαιωθείτε ότι ο κινητήρας σταματάει μόλις φέρνετε το διακόπτη στη θέση στοπ. Ο διακόπτης στοπ επανέρχεται αυτόματα στη θέση εκκίνησης. Για να αποφύγετε ακούσια εκκίνηση του κινητήρα, πρέπει πάντοτε να βγάξετε το κάλυμμα του μπουζιού κατά τη συναρμολόγηση το έλεγχο ή/και τη συντήρηση.

Προφυλακτήρας χεριών

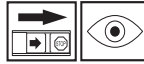

Ο προφυλακτήρας χεριών πρέπει να προφυλάσσει το χέρι από επαφή με τα κινούμενα μαχαίρια, πχ. αν ξεφύγει το χέρι από τη μπροστινή χειρολαβή.

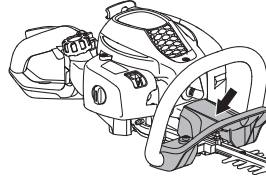

Ελέγξτε ότι ο προφυλακτήρας χεριών είναι βιδωμένος καλά.

Ελέγξτε ότι ο προφυλακτήρας χεριών δεν έχει βλάβες.

Σύστημα απόσβεσης κραδασμών

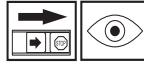

Το μηχάνημα είναι εξοπλισμένο με ένα σύστημα απόσβεσης κραδασμών, που είναι σχεδιασμένο για να ελαχιστοποιεί τους κραδασμούς και να κάνει ευκολότερη την εργασία.

Το σύστημα απόσβεσης κραδασμών ελαττώνει τη μετάδοση των κραδασμών από τον κινητήρα/και την αλυσίδα στις χειρολαβές του μηχανήματος.

Το σώμα του κινητήρα, συμπεριλαμβανομένων των λεπίδων, είναι αναρτημένο στη χειρολαβή με τη βοήθεια τεσσάρων ελαστικών κουζινέτων.

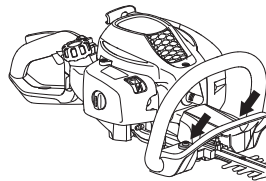

Ελέγχετε τακτικά τα τμήματα του συστήματος απόσβεσης κραδασμών, προσέχοντας για ραγίσματα ή παραμορφώσεις. Ελέγχετε ότι τα εξαρτήματα απόσβεσης κραδασμών είναι ακέραια και σταθερά συνδεδεμένα.

ΓΕΝΙΚΕΣ ΟΔΗΓΙΕΣ ΑΣΦΑΛΕΙΑΣ



ΠΡΟΕΙΔΟΠΟΙΗΣΗ! Η υπερβολική έκθεση σε κραδασμούς μπορεί να έχει ως αποτέλεσμα βλάβες των αιμοφόρων αγγείων ή του νευρικού συστήματος σε άτομα που υποφέρουν από κυκλοφορικά προβλήματα. Επικοινωνήστε με το γιατρό σας εάν έχετε συμπτώματα που μπορεί να οφείλονται σε υπερβολική έκθεση σε κραδασμούς. Τα συμπτώματα αυτά περιλαμβάνουν μούδιασμα, απώλεια αφής, γαργάλισμα, μυρμηκίαση, πόνο, απώλεια σωματικής αντοχής, μεταβολές στο χρώμα του δέρματος ή της επιφάνειάς του. Αυτά τα συμπτώματα συνήθως εμφανίζονται στα δάκτυλα, στα χέρια ή στους καρπούς των χεριών. Ο κίνδυνος αυξάνεται σε χαμηλές θερμοκρασίες.

Σιγαστήρας



Ο σιγαστήρας είναι κατασκευασμένος για να περιορίζει τη στάθμη του θορύβου στο ελάχιστο και να διοχετεύει τα καυσαέρια μακριά από τον χειριστή. Ο σιγαστήρας που είναι εφοδιασμένος με καταλυτικό μετατροπέα είναι επίσης σχεδιασμένος να μειώνει τα επιβλαβή αέρια της εξάτμισης.



Σε χώρες με θερμό και ξηρό κλίμα υπάρχει μεγάλος κίνδυνος πυρκαγιάς. Για το λόγο αυτό έχουμε εφοδιάσει ορισμένους σιγαστήρες με δικτυωτό πλέγμα σπινθήρων. Βεβαιωθείτε ότι ο σιγαστήρας στο μηχανήμα σας είναι εφοδιασμένος με αυτό το πλέγμα.



Για το σιγαστήρα έχει μεγάλη σημασία να ακολουθήσετε τις οδηγίες ελέγχου, συντήρησης και σέρβις του μηχανήματος.

Μη χρησιμοποιείτε ποτέ ένα μηχανήμα με ελαττωματικό σιγαστήρα.



Βεβαιώνετε τακτικά ότι ο σιγαστήρας είναι γερά στερεωμένος στο μηχανήμα.



Εάν ο σιγαστήρας του μηχανήματός σας έχει και δικτυωτό φίλτρο σπινθήρων, θα πρέπει να το καθαρίζετε τακτικά. Ένα γεμάτο ακαθαρσίες φίλτρο σπινθήρων προκαλεί υπερθέρμανση του κινητήρα, κάτι που μπορεί να καταλήξει σε σοβαρή βλάβη.

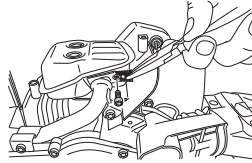

ΠΡΟΕΙΔΟΠΟΙΗΣΗ! Οι σιγαστήρες που είναι εφοδιασμένοι με καταλυτικούς μετατροπείς θερμαίνονται πολύ κατά τη χρήση και διατηρούνται θερμοί για αρκετό χρόνο μετά τη διακοπή λειτουργίας. Αυτό ισχύει επίσης σε ταχύτητες ρελαντί. Η επαφή μπορεί να προκαλέσει εγκαύματα στο δέρμα. Θυμηθείτε ότι υπάρχει κίνδυνος πυρκαγιάς!



ΠΡΟΕΙΔΟΠΟΙΗΣΗ! Στο εσωτερικό του σιγαστήρα περιέχονται χημικά που μπορεί να είναι καρκινογόνα. Στην περίπτωση κατεστραμμένου σιγαστήρα, αποφύγετε την επαφή με αυτά τα στοιχεία.



ΠΡΟΕΙΔΟΠΟΙΗΣΗ! Έχετε υπόψη τα εξής: Τα αέρια εξαγωγής από τον κινητήρα είναι καυτά και είναι δυνατό να περιέχουν σπινθήρες που μπορούν να προκαλέσουν φωτιά. Ποτέ μην ξεκινάτε το μηχανήμα σε εσωτερικό χώρο ή κοντά σε εύφλεκτα υλικά!

Λεπίδα και προφυλακτήρας λεπίδας



Το εξωτερικό τμήμα των λεπίδων (1) είναι διαμορφωμένο σαν προφυλακτήρας λεπίδας. Ο προφυλακτήρας λεπίδας αποσκοπεί στην προστασία οποιουδήποτε σημείου του σώματος από το να έρθει σε επαφή με τις λεπίδες.

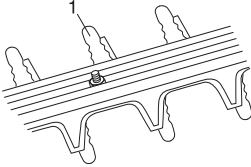

Ελέγξτε αν είναι καταστραμμένος ή στρεβλωμένος ο προφυλακτήρας λεπίδας. Αντικαταστήστε τη μονάδα κοπής αν είναι λυγισμένη ή αν έχει υποστεί ζημιά.

Κιβώτιο ταχυτήτων

Κατά την εργασία με το μηχάνημα το κιβώτιο ταχυτήτων θερμαίνεται πολύ. Μην αγγίζετε το κιβώτιο για να μην πάθετε εγκαύματα.

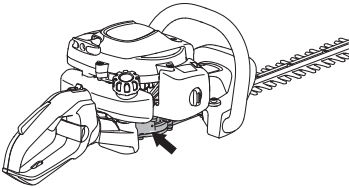

Ασφάλεια καυσίμων

Μη βάλετε ποτέ εμπρός το μηχανήμα:

- 1 Εάν έχετε χύσει επάνω του καύσιμο. Σκουπίστε τα και αφήστε να εξατμιστεί το καύσιμο που απομένει.
- 2 Εάν έχετε χύσει καύσιμο επάνω σας ή στα ρούχα σας, αλλάξτε ρούχα. Πλύνετε οποιοδήποτε μέρος του σώματός σας έχει έλθει σε επαφή με το καύσιμο. Χρησιμοποιήστε σαπούνι και νερό.
- 3 Αν έχετε διαρροή καυσίμου: ελέγχετε τακτικά για διαρροές από το καπάκι καυσίμου και τις σωληνώσεις καυσίμων.

Μεταφορά και αποθήκευση

- Μετά τη χρήση και προτού το αποθηκεύσετε, αφήστε το θαμνοκοπτικό να κρυώσει.
- Αποθηκεύετε και μεταφέρετε το μηχανήμα και το καύσιμο ώστε να μην υπάρχει κίνδυνος τυχόν διαρροές ή αναθυμιάσεις να έρθουν σε επαφή με σπινθήρες ή γυμνές φλόγες, όπως για παράδειγμα, από ηλεκτρικές μηχανές, ηλεκτροκινήτες, ηλεκτρικούς διακόπτες/διακόπτες ρεύματος ή θερμαντήρες.
- Όταν αποθηκεύετε και μεταφέρετε καύσιμο πρέπει να χρησιμοποιούνται πάντοτε εγκεκριμένα δοχεία που προορίζονται γι' αυτό τον σκοπό.
- Όταν αποθηκεύετε το μηχανήμα για μεγάλα χρονικά διαστήματα το ρεζερβουάρ καυσίμου πρέπει να αδειάσει. Απευθυνθείτε στο πλησιέστερο πρατήριο καυσίμων για να ρωτήσετε τον τρόπο διάθεσης του καυσίμου.
- πριν αποθηκεύσετε τη μηχανή για μεγάλο χρονικό διάστημα, βεβαιωθείτε έχει προηγουμένως καθαριστεί και ότι πλήρες σέρβις έχει πραγματοποιηθεί.
- Ο προφυλακτήρας μεταφοράς θα πρέπει πάντοτε να είναι προσαρμοσμένος στο εξάρτημα κοπής κατά τη μεταφορά ή την αποθήκευση του μηχανήματος.
- Ασφαλίστε το μηχανήμα κατά τη μεταφορά.



ΠΡΟΕΙΔΟΠΟΙΗΣΗ! Δείτε μεγάλη προσοχή όταν διαχειρίζεστε καύσιμο. Έχετε στον νου σας τον κίνδυνο πυρκαϊάς, εκρήξεων και εισπνοής αναθυμιάσεων.

Μίγμα καυσίμου

ΠΡΟΣΟΧΗ! Το μηχανήμα διαθέτει δίχρονο κινητήρα και πρέπει να εκτελείται πάντα χρησιμοποιώντας ένα μίγμα πετρελαίου και λαδιού για δίχρονους κινητήρες. Είναι σημαντικό να μετράτε με ακρίβεια την ποσότητα του λαδιού που θα αναμιχθεί, για να διασφαλίσετε τη δημιουργία του σωστού μίγματος. Όταν αναμιγνύετε μικρές ποσότητες καυσίμου, ακόμα και οι μικρές ανακρίβειες μπορούν να επηρεάσουν δραστικά την αναλογία του μίγματος.



ΠΡΟΕΙΔΟΠΟΙΗΣΗ! Το καύσιμο και οι αναθυμιάσεις του είναι πολύ εύφλεκτα και μπορεί να προκαλέσουν σοβαρές θλάβες κατά την εισπνοή και κατά την επαφή με το δέρμα. Να είστε λοιπόν προσεκτικοί με το χειρισμό του καυσίμου και να φροντίζετε να υπάρχει καλός εξαερισμός.

Βενζίνη



ΠΡΟΣΟΧΗ! Χρησιμοποιείτε πάντοτε ποιοτική βενζίνη με λάδι τουλάχιστον 90 οκτανίων (RON). Αν το μηχανήμα σας είναι εξοπλισμένο με καταλύτη (βλέπε Κεφάλαιο Τεχνικά στοιχεία) θα πρέπει πάντοτε να γίνεται χρήση αμόλυβδης ποιοτικής βενζίνης αναμιγμένης με λάδι. Μια βενζίνη με μόλυβδο καταστρέφει τον καταλύτη.

Χρησιμοποιήστε βενζίνη χαμηλών εκπομπών, γνωστή και σαν αλκυλιωμένη βενζίνη, αν διατίθεται.



- Συνιστώμενος ελάχιστος αριθμός οκτανίων είναι τα 90 (RON). Αν δουλεύετε τον κινητήρα με βενζίνη χαμηλότερων οκτανίων από 90 μπορεί να προκληθεί ρετάρσιμα. Αυτό επιφέρει αυξημένη θερμοκρασία κινητήρα, που μπορεί να προκαλέσει σοβαρές θλάβες.
- Όταν εργάζεστε συνεχώς με υψηλές στροφές συνιστάται καύσιμο υψηλού αριθμού οκτανίων.

Λάδι για δίχρονους κινητήρες

- Για βέλτιστα αποτελέσματα και επιδόσεις χρησιμοποιήστε δίχρονο λάδι κινητήρων της Universal, Universal powered by McCULLOCH που έχει παρασκευαστεί ειδικά για τους αερόψυκτους δίχρονους κινητήρες μας.
- Ποτέ μην χρησιμοποιήσετε δίχρονο λάδι για υδρόψυκτους εξωλέμβιους κινητήρες, το λεγόμενο outboardoil (με ονομασία TCW).
- Μη χρησιμοποιείτε ποτέ λάδι προορισμένο για τετράχρονους κινητήρες.
- Μια χαμηλή ποιότητα λαδιού ή πολύ παχιά πρόσμιξη λαδιού/καυσίμου μπορεί να μειώσει το χρόνο ζωής του καταλύτη.
- Αναλογία πρόσμιξης
1:50 (2%) με δίχρονο λάδι Universal, Universal powered by McCULLOCH.
1:33 (3%) με άλλα λάδια φτιαγμένα για δίχρονους αερόψυκτους κινητήρες για κλάση JASO FB/ISO EGB.

ΦΡΟΝΤΙΔΑ ΚΑΥΣΙΜΩΝ

Βενζίνη, λίτρα	Λάδι για δίχρονους κινητήρες, λίτρα	
	2% (1:50)	3% (1:33)
5	0,10	0,15
10	0,20	0,30
15	0,30	0,45
20	0,40	0,60

Ανάμιξη

- Η ανάμιξη βενζίνης–λαδιού να γίνεται σε καθαρό δοχείο κατάλληλο για καύσιμα.
- Ξεκινήστε πάντοτε με τη μισή ποσότητα βενζίνης προς ανάμιξη. Προσθέστε μετά όλη την ποσότητα λαδιού της αναλογίας. Ανακατέψτε (ανακινήστε) το μίγμα. Προσθέστε το υπόλοιπο μισό της ποσότητας βενζίνης.
- Ανακατέψτε (ανακινήστε) το μίγμα προσεκτικά πριν γεμίσετε το ρεζερβουάρ του μηχανήματος.

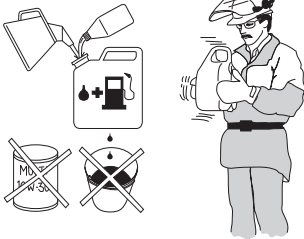

- Μην αναμειγνύετε καύσιμο περισσότερο από την κατανάλωση ενός μηνός το πολύ.
- Αν δεν θα χρησιμοποιηθεί το μηχανήμα για μεγάλο διάστημα, να αδειάσετε και να καθαρίσετε το ρεζερβουάρ.



ΠΡΟΕΙΔΟΠΟΙΗΣΗ! Ο σιγαστήρας με καταλυτικό μετατροπέα θερμαίνεται πολύ κατά τη διάρκεια της χρήσης και μετά από αυτή. Αυτό επίσης ισχύει κατά τη διάρκεια της λειτουργίας ρελαντί. Έχετε επίγνωση του κινδύνου πυρκαϊάς, ιδίως όταν εργάζεστε κοντά σε εύφλεκτες ενώσεις και/ή ατμούς.

Γέμισμα ρεζερβουάρ



ΠΡΟΕΙΔΟΠΟΙΗΣΗ! Οι παρακάτω ενέργειες προφύλαξης μειώνουν τους κινδύνους πυρκαϊάς:

Μην καπνίζετε και μην έχετε κανένα θερμό αντικείμενο κοντά στα καύσιμα.

Ποτέ μη γεμίζετε το ρεζερβουάρ με τον κινητήρα σε λειτουργία.

Ανατροφοδοτήστε με καύσιμο σε περιοχή με καλό εξαερισμό. Μην τροφοδοτείτε το μηχανήμα με καύσιμο σε κλειστούς χώρους.

Να σβήνετε πάντα τον κινητήρα και να τον αφήνετε να κρυώσει για λίγα λεπτά πριν από την επαναπλήρωση.

Για το γέμισμα να ανοίξετε το τάπα με αργές κινήσεις, ώστε να διαφύγει η πίεση από εξατμισμένο καύσιμο.

Βιδώστε το τάπα προσεκτικά μετά από κάθε γέμισμα του ρεζερβουάρ.

Μετακινείτε πάντα τη μηχανή μακριά από την περιοχή ανεφοδιασμού και την πηγή καυσίμου πριν από την εκκίνηση.

- Χρησιμοποιείτε πάντοτε ρεζερβουάρ καυσίμων με βαλβίδα υπερχειλίσης.
- Καθαρίστε την περιοχή γύρω από την τάπα καυσίμου. Η επιμόλυνση στο ρεζερβουάρ καυσίμου μπορεί να δημιουργήσει προβλήματα στη λειτουργία.
- Βεβαιωθείτε ότι το καύσιμο είναι καλά αναμεμγμένο ανακινώντας το δοχείο πριν γεμίσετε το ρεζερβουάρ.

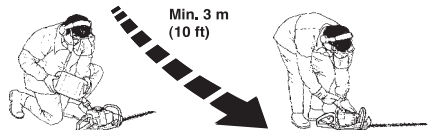

ΞΕΚΙΝΗΜΑ ΚΑΙ ΣΤΑΜΑΤΗΜΑ

Ελεγχος πριν από την εκκίνηση



- Ελέγξτε την περιοχή εργασίας. Απομακρύνετε αντικείμενα που μπορεί να εκτοξευτούν.
- Ελέγξτε το εξάρτημα κοπής. Ποτέ μην χρησιμοποιείτε λεπίδες στομωμένες, σπασμένες ή με άλλες βλάβες.
- Βεβαιωθείτε ότι το μηχάνημα βρίσκεται σε άριστη κατάσταση λειτουργίας. Ελέγξτε ότι τα παξιμάδια και οι βίδες είναι σφιγμένα.
- Βεβαιωθείτε ότι το κιβώτιο μετάδοσης είναι ικανοποιητικά λιπασμένο. Δείτε τις οδηγίες στο κεφάλαιο Κιβώτιο μετάδοσης.
- Ελέγξτε ότι το εξάρτημα κοπής είναι πάντα ακίνητο όταν ο κινητήρας λειτουργεί στο ρελαντί.
- Χρησιμοποιείτε το μηχάνημα μόνο για τις εργασίες για τις οποίες είναι σχεδιασμένο.
- Βεβαιωθείτε ότι η χειρολαβή και οι μηχανισμοί ασφάλειας είναι σε καλή κατάσταση λειτουργίας. Ποτέ μην χρησιμοποιείτε ένα μηχάνημα από το οποίο λείπουν εξαρτήματα ή έχει τροποποιηθεί πέρα από τις προδιαγραφές του.
- Όλα τα καλύμματα θα πρέπει να είναι σωστά τοποθετημένα και ακέραια πριν θέσετε το μηχάνημα σε λειτουργία.

Ξεκίνηση και σταμάτημα



ΠΡΟΕΙΔΟΠΟΙΗΣΗ! Το πλήρες περιβλήμα γρναζιών πρέπει να τοποθετηθεί πριν από την εκκίνηση της συσκευής, αλλιώς ο συμπλέκτης μπορεί να χαλαρώσει και να προξενήσει τραυματισμό.

Πριν την εκκίνηση μετακινείτε το μηχάνημα τουλάχιστον 3 μέτρα από το σημείο που γεμίσατε καύσιμα. Βάλτε το μηχάνημα κάτω σε σταθερό έδαφος. Θυμηθείτε ότι οι λεπίδες μπορεί να αρχίσουν να κινούνται μόλις βάλετε μπρος. Σιγουρευτείτε ότι οι λεπίδες δεν έρχονται σε επαφή με κάποιο αντικείμενο. Βεβαιωθείτε ότι δεν υπάρχουν άσχετα άτομα στο χώρο εργασίας, διαφορετικά μπορεί να συμβούν σοβαρά ατυχήματα. Η απόσταση ασφαλείας είναι 15 μέτρα.

Κρύος κινητήρας

(1) Διακόπτες τσοκ αέρα



Τραβήξτε το τσοκ σε θέση τσοκ.

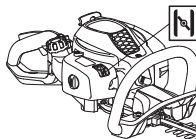

(2) Αντλία καυσίμου:



Πιέστε το διάφραγμα εξαγωγής αέρα επανειλημμένα έως ότου το καύσιμο αρχίσει να γεμίζει το διάφραγμα (περίπου 6 φορές). Το διάφραγμα δεν χρειάζεται να είναι τελείως γεμάτο.

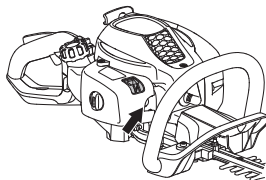

(3) Εκκίνηση



Κρατήστε το σώμα του μηχανήματος στο έδαφος χρησιμοποιώντας το αριστερό σας χέρι. (ΠΡΟΣΟΧΗ! Όχι με το πόδι σας!). Πιάστε με το δεξί χέρι τη λαβή του μηχανισμού εκκίνησης, τραβήξτε αργά το κορδόνι μέχρι να βρείτε αντίσταση (να πιάσουν τα δοντάκια του μηχανισμού εκκίνησης) και μετά τραβήξτε γρήγορα και δυνατά το κορδόνι. **Ποτέ μην τυλίγετε το κορδόνι εκκίνησης στο χέρι.**



(4, 5)



Φέρτε το τσοκ στην αρχική του θέση μόλις ανάψει ο κινητήρας και ανανεώστε τις προσπάθειες εκκίνησης μέχρις ότου πάρει εμπρός ο κινητήρας.

ΠΡΟΣΟΧΗ! Όταν το χειριστήριο τσοκ πατηθεί πίσω στην αρχική του θέση, ο κινητήρας λειτουργεί σε αυξημένη ταχύτητα, τη λεγόμενη θέση εκκίνησης γκαζιού και τότε οι λεπίδες κινούνται. Η θέση εκκίνησης γκαζιού απελευθερώνεται πατώντας το γκάτζι χρησιμοποιώντας το μοχλό του γκαζιού.

ΠΡΟΣΟΧΗ! Μην αφήνετε ελεύθερη τη λαβή του σχοινιού εκκίνησης όταν είναι τελείως τραβηγμένο. Αυτό μπορεί να κάνει ζημιά στο μηχάνημα.

Ζεστός κινητήρας



Κρατήστε το σώμα του μηχανήματος στο έδαφος χρησιμοποιώντας το αριστερό σας χέρι. (ΠΡΟΣΟΧΗ! Όχι με το πόδι σας!). Πιάστε με το δεξί χέρι τη λαβή του μηχανισμού εκκίνησης, τραβήξτε αργά το κορδόνι μέχρι να βρείτε αντίσταση (να πιάσουν τα δοντάκια του μηχανισμού εκκίνησης) και μετά τραβήξτε γρήγορα και δυνατά το κορδόνι. **Ποτέ μην τυλίγετε το κορδόνι εκκίνησης στο χέρι.**



Σταμάτημα

Ο κινητήρας σβήνει φέρνοντας το διακόπτη στοπ στη θέση στοπ.

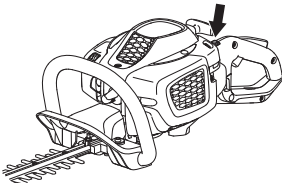

ΠΡΟΣΟΧΗ!

Ο διακόπτης στοπ επανέρχεται αυτόματα στη θέση εκκίνησης. Για να αποφύγετε ακούσια εκκίνηση του κινητήρα, πρέπει πάντοτε να βγάξετε το κάλυμμα του μπουζιού κατά τη συναρμολόγηση το έλεγχο ή/και τη συντήρηση.

Γενικές οδηγίες εργασίας

ΣΗΜΑΝΤΙΚΟ!

Αυτό το κεφάλαιο αναφέρεται σε βασικούς κανόνες ασφάλειας κατά την εργασία με ψαλίδι μπροντούρας.

Εάν βρεθείτε σε κατάσταση που δεν είσατε βέβαιοι για το πώς να προχωρήσετε πρέπει να συμβουλευτείτε ειδικό. Απευθυνθείτε στον αντιπρόσωπο ή στο συνεργείο σας.

Αποφεύγετε κάθε χρήση που θεωρείτε ότι είναι πέρα από τις δυνατότητές σας.



ΠΡΟΕΙΔΟΠΟΙΗΣΗ! Το μηχάνημα μπορεί να προκαλέσει σοβαρό τραυματισμό. Διαβάστε προσεκτικά τις οδηγίες ασφάλειας. Μάθετε πώς χρησιμοποιείται το μηχάνημα.



ΠΡΟΕΙΔΟΠΟΙΗΣΗ! Κοπτικό εργαλείο. Σβήστε το μηχάνημα πριν αγγίξετε το εργαλείο.

Οδηγίες ασφαλείας για τον περίγυρο

- Μην επιτρέπετε σε παιδιά να χρησιμοποιούν το μηχάνημα.
- Κοιτάξτε προσεκτικά γύρω σας και βεβαιωθείτε ότι δεν υπάρχει κίνδυνος να χτυπήσετε άνθρωπο, ή ζώο με τον κοπτικό εξοπλισμό.
- Οσο εργάζεστε φροντίστε όποιος σας πλησιάζει να σταματάει σε 15 μέτρα απόσταση.
- Μην επιτρέπετε σε κανέναν άλλον να χρησιμοποιήσει το μηχάνημα αν δεν έχετε βεβαιωθεί ότι γνωρίζει το περιεχόμενο των οδηγιών χρήσης.
- Ποτέ μην εργάζεστε πάνω σε σκάλα ή σκαμνή ή άλλο αντικείμενο, που δεν είναι σταθερά στερεωμένο στο έδαφος.



- Λάβετε υπόψη ότι ο χειριστής είναι υπεύθυνος για ατυχήματα που συμβαίνουν σε ή για κινδύνους στους οποίους εκτίθενται άλλα άτομα ή οι ιδιοκτησίες αυτών.

Οδηγίες ασφαλείας κατά την εργασία



- Φροντίστε να έχετε ασφαλή και σταθερή στάση εργασίας
- Ποτέ μην αφήνετε το μηχάνημα χωρίς επιτήρηση με τον κινητήρα σε λειτουργία.
- Χρησιμοποιείτε και τα δύο χέρια για το κράτημα του μηχανήματος. Κρατάτε το μηχάνημα μπροστά σας.

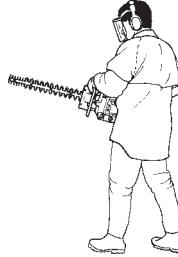

- Φροντίστε να μην έρθουν τα χέρια ή τα πόδια σας σε επαφή με το εξάρτημα κοπής όσο λειτουργεί ο κινητήρας.



- Όταν σταματήσει ο κινητήρας, κρατήστε τα χέρια και τα πόδια σας μακριά από το εξάρτημα κοπής μέχρι να σταματήσει εντελώς.
- Προσέχετε τα κομμάτια κλαδιών που μπορεί να εκσφενδονιστούν κατά την κοπή.
- Μην κόβετε πολύ κοντά στο έδαφος. Μπορεί να τιναχτούν πέτρες ή άλλα αντικείμενα.
- Εξετάστε την περιοχή εργασίας προσέχοντας για ξένα αντικείμενα, όπως καλώδια ρεύματος, έντομα και ζώα κλπ. ή άλλα αντικείμενα που μπορεί να προκαλέσουν ζημιά στον κοπτικό εξοπλισμό, πχ. μεταλλικά αντικείμενα.
- Αν χτυπήσετε κάποιο ξένο αντικείμενο ή αν παρουσιαστούν κραδασμοί, σταματήστε το μηχάνημα. Βγάλτε το καλώδιο από το μπουζί. Ελέγξτε ότι το μηχάνημα δεν έχει πάθει ζημιά. Επιδιορθώστε ενδεχόμενες ζημιές.
- Αν κάτι έχει φρακάρει στα μαχαίρια κατά την εργασία, σβήστε το μηχάνημα και περιμένετε να σταματήσει η κίνηση των μαχαιριών πριν καθαρίσετε τα μαχαίρια. Βγάλτε το καλώδιο ανάφλεξης από το μπουζί.

ΤΕΧΝΙΚΗ ΕΡΓΑΣΙΑΣ

Αν κολλήσουν οι λεπίδες, μπορούν να χαλαρώσουν βάζοντας το γαλλικό κλειδί μέσα στο περίβλημα των γραναζιών. Αφαιρέστε το καπάκι λιπαντικού, βάλτε το γαλλικό κλειδί μέσα στα γρανάζια και γυρίστε το μπρος - πίσω.

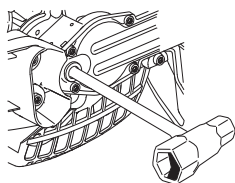

Οδηγίες ασφάλειας μετά το τέλος της εργασίας



- Τοποθετείτε πάντα τον προφυλακτήρα μεταφοράς στο εξάρτημα κοπής όταν δεν χρησιμοποιείτε το μηχάνημα.
- Πριν από καθαρισμό, επισκευή ή επιθεώρηση, φροντίστε να έχει σταματήσει εντελώς το εξάρτημα κοπής. Αποσυνδέστε το καλώδιο από το μπουζί.
- Φοράτε πάντα ανθεκτικά γάντια εργασίας όταν επισκευάζετε τα μαχαίρια. Τα μαχαίρια είναι πολύ κοφτερά και πολύ εύκολα μπορεί να κοπείτε.



- Αποθηκεύστε το μηχάνημα σε μέρος όπου δεν μπορούν να το φτάσουν παιδιά.
- Στις επισκευές να χρησιμοποιείτε μόνο γνήσια ανταλλακτικά.

Βασικές τεχνικές εργασίας

- Να εργάζεστε με παλινδρομικές κινήσεις από κάτω προς τα πάνω, όταν κόβετε τα πλάγια.
- Ρυθμίστε το γκάζι ανάλογα με την αντίσταση που συναντάτε.
- Σε κόψιμο θάμνων φράχτη να έχετε τον κινητήρα μακριά από το φράχτη.
- Για άριστη ισορροπία, κρατάτε το μηχάνημα όσο το δυνατόν κοντύτερα στο σώμα σας.

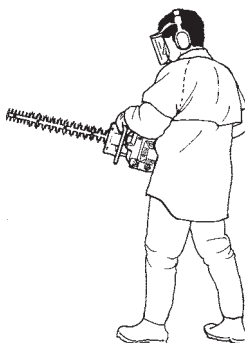

- Φροντίστε να μην ακουμπήσει το άκρο στο έδαφος.
- Μη βιάζεστε, κρατάτε σταθερό ρυθμό, ώστε τα κλαδιά να κόβονται σε ομοιόμορφη επιφάνεια.

ERGOLITE 6028

Η οπίσθια χειρολαβή του μπορντουροψαλίδου μπορεί να ρυθμιστεί σε πέντε θέσεις, τραβώντας προς τα έξω το χερούλι. Δείτε την εικόνα. Όταν η χειρολαβή ρυθμίζεται, το μπορντουροψαλίδο πρέπει να είναι στο ρελαντί ή να μη λειτουργεί.

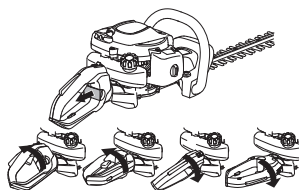

- Κατά την εργασία πρέπει η χειρολαβή πάντα να είναι στραμμένη προς τα πάνω ανεξάρτητα από το πώς είναι στραμμένο το ψαλίδι μπορντούρας.

Καρμπυρατέρ

Ρύθμιση στροφών ανά λεπτό ρελαντί

Πριν γίνουν οποιεσδήποτε ρυθμίσεις, βεβαιωθείτε ότι το φίλτρο αέρα είναι καθαρό και ότι το καπάκι του φίλτρου αέρα έχει τοποθετηθεί. Βεβαιωθείτε ότι η θέση εκκίνησης γκαζιού είναι αποσυμπλεγμένη.

Ρυθμίστε τη λειτουργία ρελαντί με τη βίδα ρύθμισης ρελαντί T, αν είναι απαραίτητο να ξαναρυθμίσετε. Πρώτα στρίψτε τη βίδα T δεξιόστροφα μέχρι το παρελκόμενο κοπής να αρχίσει να κινείται. Τότε στρίψτε τη βίδα αριστερόστροφα μέχρι το παρελκόμενο κοπής να σταματήσει. Οι στρόφες ανά λεπτό ρελαντί είναι σωστά ρυθμισμένες όταν ο κινητήρας λειτουργεί ομαλά σε κάθε θέση. Οι στρόφες ανά λεπτό ρελαντί επίσης πρέπει να είναι αρκετά χαμηλότερες από τις στρόφες που το παρελκόμενο κοπής αρχίζει να κινείται.

Συνιστ. στρόφες ρελαντί: Βλ. κεφάλαιο Τεχνικά στοιχεία.

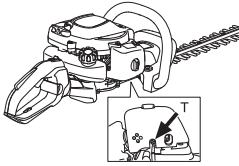

ΠΡΟΕΙΔΟΠΟΙΗΣΗ! Αν δεν μπορείτε να ρυθμίσετε τις στρόφες ρελαντί ώστε να σταματήσουν οι στρόφες του εξαρτήματος κοπής, απευθυνθείτε στον αντιπρόσωπό σας/στο συνεργείο σας. Μην χρησιμοποιείτε το μηχάνημα μέχρι να ρυθμιστεί ή να επισκευαστεί όπως πρέπει.

Σιγαστήρας



ΠΡΟΣΟΧΗ! Ορισμένοι σιγαστήρες είναι εφοδιασμένοι με καταλυτικό μετατροπέα. Δείτε το κεφάλαιο σχετικά με τα Τεχνικά στοιχεία αν το μηχάνημά σας είναι εφοδιασμένο με καταλυτικό μετατροπέα.

Ο σιγαστήρας είναι διαμορφωμένος για να μειώνει τον ήχο και να κατευθύνει τα καυσαέρια μακριά από το χειριστή. Τα καυσαέρια είναι καυτά και μπορεί να περιέχουν σπίθες, που μπορεί να προκαλέσουν πυρκαγιά, αν κατευθύνονται σε ξηρό και εύφλεκτο υλικό.

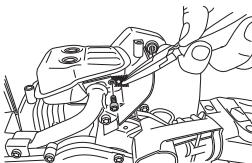

Κάποιες εξαρτήσεις είναι εξοπλισμένες με ειδική σίτα συγκράτησης σπινθήρων. Αν η συσκευή σας έχει

τέτοιου είδους εξάρτηση, η σίτα πρέπει να καθαρίζεται. Αυτό γίνεται καλύτερα με συριμάνη βούρτσα.

Σε εξαρτήσεις χωρίς καταλυτικό μετατροπέα, η σίτα πρέπει να καθαρίζεται ή να αντικαθίσταται αν είναι απαραίτητο, μία φορά την εβδομάδα. **Αν η σίτα υποστεί ζημιά πρέπει να αντικατασταθεί.** Αν η σίτα φράζει συχνά, αυτό μπορεί να είναι σημάδι ότι το καρμπυρατέρ δεν είναι ρυθμισμένο σωστά ή ότι έχει αναμιχθεί πολύ λάδι με το πετρέλαιο.

Σε εξαρτήσεις με καταλυτικό μετατροπέα, η σίτα πρέπει να ελέγχεται και αν είναι απαραίτητο να καθαρίζεται, μία φορά το μήνα. **Αν η σίτα υποστεί ζημιά πρέπει να αντικατασταθεί.** Αν το πλέγμα φράζει συχνά, αυτό μπορεί να είναι σημάδι ότι η απόδοση του καταλυτικού μετατροπέα έχει μειωθεί. Επικοινωνήστε με τον αντιπρόσωπό σας για έλεγχο του σιγαστήρα. Αν το πλέγμα είναι φραγμένο θα προκληθεί υπερθέρμανση του μηχανήματος με συνέπεια ζημιές στον κύλινδρο και το έμβολο.

ΠΡΟΣΟΧΗ! Μη χρησιμοποιείτε ποτέ μηχάνημα με ελαττωματικό σιγαστήρα.



ΠΡΟΕΙΔΟΠΟΙΗΣΗ! Οι σιγαστήρες που είναι εφοδιασμένοι με καταλυτικούς μετατροπέες θερμαίνονται πολύ κατά τη χρήση και διατηρούνται θερμοί για αρκετό χρόνο μετά τη διακοπή λειτουργίας. Αυτό ισχύει επίσης σε ταχύτερες ρελαντί. Η επαφή μπορεί να προκαλέσει εγκαύματα στο δέρμα. Θυμηθείτε ότι υπάρχει κίνδυνος πυρκαγιάς!

Σύστημα ψύξης

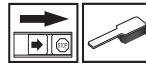

Ο κινητήρας έχει ψυκτικό σύστημα που επιτρέπει τη χαμηλότερη δυνατή θερμοκρασία λειτουργίας.

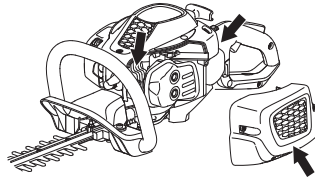

Το ψυκτικό σύστημα αποτελείται από:

- 1 Αεροτομές κυλίνδρου.
- 2 Καπάκι κυλίνδρου (κατευθύνει τον αέρα στον κύλινδρο).
- 3 Εισαγωγή αέρα μέσω του στροφαλοθαλάμου (μέσα στη δεξαμενή).

Καθαρίζετε το ψυκτικό σύστημα με βούρτσα, μία φορά τη βδομάδα ή συχνότερα. Ακάθαρτο ή φραγμένο ψυκτικό σύστημα προκαλεί υπερθέρμανση του μηχανήματος, με συνέπεια βλάβες στον κύλινδρο και το έμβολο.

Μπουζί



Η κατάσταση του μπουζιού επηρεάζεται από:

- Ελαττωματικά ρυθμισμένο καρμπυρατέρ.
- Λανθασμένο μίγμα καυσίμου (υπερβολική ποσότητα ή ακατάλληλος τύπος λαδιού).
- Βρώμικο φίλτρο αέρα.

Αυτοί οι παράγοντες δημιουργούν στρώματα ακαθαρσιών στα ηλεκτρόδια, που προκαλούν ανωμαλίες λειτουργίας γενικά και δυσκολίες στην εκκίνηση.

Αν ε απόδοση του μηχανήματος είναι χαμηλή, αν είναι δύσκολο το ξεκίημα ή το ρελαντί είναι αδύνατο: πρώτα-πρώτα να ελέγχετε το μπουζί πριν κάνετε ο,τιδήποτε άλλο. Αν το μπουζί είναι φραγμένο από ακαθαρσίες, καθαρίστε το και ρυθμίστε το διάκενο του ηλεκτροδίου στα 0,5 mm. Το μπουζί πρέπει να το αλλάζετε μετά από ένα μήνα λειτουργίας και αν είναι απαραίητεο συχνότερα.

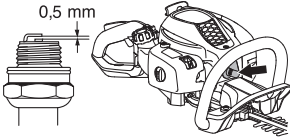

ΠΡΟΣΟΧΗ! Χρησιμοποιείτε πάντοτε τον τύπο μπουζιού που συστήνεται! Λάθος τύπος μπορεί να προκαλέσει ζημιά στο έμβολο/κύλινδρο. Ελέγξτε αν το μπουζί είναι εφοδιασμένο με συμπιεστή.

Φίλτρο αέρα



Το φίλτρο αέρα πρέπει να καθαρίζεται τακτικά από σκόνη και ακαθαρσίες για να αποφεύγετε:

- Κακή λειτουργία του καρμπυρατέρ
- Προβλήματα εκκίνησης
- Μείωση ισχύος κινητήρα
- Περιττή φθορά του κινητήρα
- Αφύσικα υψηλή κατανάλωση καυσίμων.

Καθαρίζετε το φίλτρο μετά από κάθε 25 ώρες ή πιο τακτικά εάν η λειτουργία γίνεται σε περιβάλλον με πολύ σκόνη.

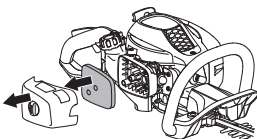

Καθαρισμός φίλτρου αέρα

Αφαιρέστε το κάλυμμα του φίλτρου αέρα και βγάλτε έξω το φίλτρο. Ξεπλύνετε με καθαρό, ζεστό σαπουνένερο. Αφήστε το φίλτρο να στεγνώσει και μετά βάλτε το λάδι σύμφωνα με τις οδηγίες.

Φίλτρο αέρα που χρησιμοποιήθηκε για αρκετό καιρό, δεν μπορεί να καθαριστεί εντελώς. Για το λόγο αυτό το φίλτρο αντικαθίσταται περιοδικά με ένα καινούργιο.

Φίλτρο αέρα που έχει βλάβες πρέπει πάντοτε να αντικαθίσταται.

Λάδωμα φίλτρου αέρα

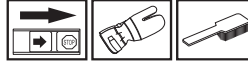

Χρησιμοποιείτε πάντα λάδι φίλτρου, κωδικό αριθμό είδους 531 00 92-48. Το λάδι φίλτρου περιέχει διαλυτικό το οποίο διευκολύνει την ομοιόμορφη εξάπλωσή του μέσα στο φίλτρο. Για το λόγο αυτό θα πρέπει να αποφεύγετε την επαφή με το δέρμα.

Τοποθετήστε το φίλτρο σε μια πλαστική σακούλα και περιχύστε το με το λάδι φίλτρου. Αναταράξτε ελαφρά την πλαστική σακούλα για να κατανεμηθεί το λάδι. Πιέστε ώστε να φύγει το παραπάνω λάδι από το φίλτρο και να συγκεντρωθεί μέσα στην πλαστική σακούλα και αδειάστε το περίσσειμα πριν τοποθετήσετε το φίλτρο στο μηχανήμα. Μη χρησιμοποιείτε ποτέ κοινό λάδι κινητήρα. Θα αποστραγγιζόταν μέσα από το φίλτρο αρκετά γρήγορα και θα συγκεντρωνόταν στη βάση του.

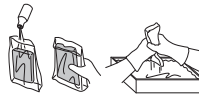

Κιβώτιο ταχυτήτων



Υπάρχει καπάκι για πλήρωση λιπαντικού στο περίβλημα γρναζιών. Χρησιμοποιήστε το σωλήνα γράσου για την πλήρωση με γράσο και επαναλάβετε κάθε 25 ώρες. Χρησιμοποιείτε ειδικό γράσο της Husqvarna.

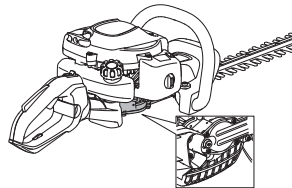

ΠΡΟΣΟΧΗ! Το κιβώτιο μετάδοσης δεν πρέπει να γεμίσει εντελώς με γράσο. Το γράσο διογκώνεται από όταν το μηχάνημα θερμαίνεται κατά τη λειτουργία. Αν το κιβώτιο μετάδοσης είναι εντελώς γεμάτο, υπάρχει κίνδυνος να καταστραφούν οι τσιμούχες και να έχετε διαρροή γράσου.

Το γράσο στο γωνιακό μηχανισμό μετάδοσης συνήθως δεν χρειάζεται να αλλάζεται εκτός εάν γίνονται επισκευές.

Μονάδα κοπής

Ελέγξτε ότι οι βίδες της μονάδας κοπής έχουν τοποθετηθεί σωστά. Σφίξτε τις με ροπή σύσφιξης 7-10 Nm.

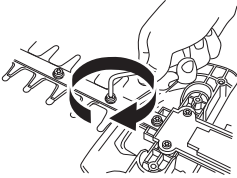

Καθαρισμός και Λίπανση



Καθαρίζετε τα μαχαίρια από ρετσίνι και υγρά με το καθαριστικό μέσο 531 00 75-13 (UL22) πριν και μετά από κάθε χρήση.

Ελέγξτε ότι οι άκρες των λεπίδων δεν έχουν υποστεί ζημιά ή παραμόρφωση. Λιμάρετε οποιαδήποτε ρινίσματα.

Ελέγξτε ότι οι λεπίδες κινούνται ελεύθερα. Αφαιρέστε το καπάκι λιπαντικού στο περιβλήμα γραναζιών, βάλτε το γαλλικό κλειδί μέσα και γυρίστε το μπρος - πίσω.

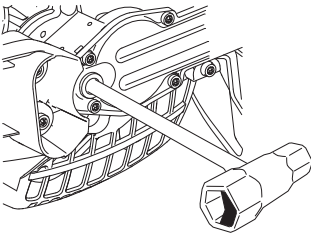

Λιπάνετε τους φορείς των μαχαιριών με το ειδικό λιπαντικό, με αρ. προϊόντος. 531 00 75-12 (UL 21) πριν από αποθήκευση μακράς διάρκειας.

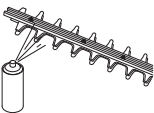

ΣΥΝΤΗΡΗΣΗ

Πρόγραμμα συντήρησης

Παρακάτω ακολουθεί ένας κατάλογος για τη συντήρηση που πρέπει να γίνεται στο μηχάνημα. Τα περισσότερα σημεία περιγράφονται στο κεφάλαιο Συντήρηση. Ο χρήστης επιτρέπεται να κάνει μόνο όσες εργασίες επισκευής και συντήρησης περιγράφονται σε αυτό το εγχειρίδιο χρήσης. Περαιτέρω εργασίες πρέπει να εκτελούνται μόνο από εξουσιοδοτημένο συνεργείο επισκευών.

Συντήρηση	Πριν από οποιαδήποτε χρήση:	Μετά από 40 ώρες χρήσης	Μετά από 100 ώρες χρήσης
Καθαρίστε εξωτερικά το μηχάνημα.	Μετά από κάθε χρήση της μηχανής		
Ελέγξτε ότι η ασφάλεια γκαζιού και το γκάζι λειτουργούν σύμφωνα με τις απαιτήσεις ασφάλειας.	X		
Για να μειωθεί ο κίνδυνος πυρκαγιάς πρέπει να καθαρίζονται από βρωμίες, φύλλα, πλεονάζον γράσο κλπ, ο σιγαστήρας, η εξάτμιση και ο κινητήρας.	X		
Ελέγξτε αν λειτουργεί σωστά ο διακόπτης διακοπής.	X		
Βεβαιωθείτε ότι οι λεπίδες δεν κινούνται στο ρελαντί.	X		
Ελέγξτε ότι τα μαχαίρια είναι χωρίς ζημιές και ότι δεν έχουν ρωγμές ή άλλες φθορές. Αλλάξτε τα μαχαίρια αν χρειάζεται.	X		
Ελέγξτε εάν ο προφυλακτήρας λεπίδας έχει υποστεί ζημιά ή παραμόρφωση. Αντικαταστήστε τη λεπίδα αν ο προφυλακτήρας λεπίδας έχει λυγίσει ή έχει υποστεί φθορά.	X		
Αντικαταστήστε τη μονάδα κοπής αν είναι λυγισμένη ή αν έχει υποστεί ζημιά.	X		
Ελέγξτε ότι ο προφυλακτήρας χεριών δεν είναι κατεστραμμένος. Αντικαταστήστε τον αν είναι κατεστραμμένος.	X		
Βεβαιωθείτε ότι τα μπουλόνια και τα παξιμάδια είναι σφιγμένα.	X		
Βεβαιωθείτε ότι δεν υπάρχουν διαρροές καυσίμου από τον κινητήρα, γραμμές καυσίμου στο ρεζερβουάρ ή στο έδαφος.	X		
Καθαρίστε το φίλτρο αέρα και τοποθετήστε το λάδι.	(25 tim).		
Καθαρίστε πιο συχνά αν το περιβάλλον είναι ιδιαίτερα σκονισμένο.			
Ελέγξτε το μηχανισμό εκκίνησης και το κορδόνι εκκίνησης.		X	
Ελέγχετε ότι οι αποσβεστήρες κραδασμών δεν έχουν βλάβες.		X	
Καθαρίστε το εξωτερικό μέρος του μπουζί. Αφαιρέστε το και ελέγξτε το διάκενο του ηλεκτροδίου. Ρυθμίστε το διάκενο στο 0,5 mm ή αντικαταστήστε το μπουζί. Βεβαιωθείτε ότι το μπουζί είναι εφοδιασμένο με συμπιεστή.		X	
Καθαρίστε το σύστημα ψύξης του μηχανήματος.		X	
Καθαρίστε το εξωτερικό μέρος του καρμπυρατέρ και την περιοχή γύρω από αυτό.		X	
Γεμίστε το κιβώτιο μετάδοσης με γράσο. Αυτό να γίνεται περίπου κάθε 25 ώρες λειτουργίας.		X	
Ελέγξτε ότι οι βίδες που συγκρατούν τις λεπίδες, είναι σωστά σφιγμένες.		X	
Ελέγξτε και καθαρίστε στο σιγαστήρα το δικτυωτό πλέγμα σπινθήρων (ισχύει μόνο για σιγασθήρες εφοδιασμένους με καταλυτικό μετατροπέα).		X	
Καθαρίστε εσωτερικά το ρεζερβουάρ καυσίμου.			X
Ελέγξτε το εσωτερικό του φίλτρου καυσίμου για βρωμιά ή αν ο σωλήνας καυσίμου έχει ρωγμές ή άλλα ελαττώματα. Αντικαταστήστε εάν είναι απαραίτητο.			X
Ελέγξτε όλα τα καλώδια και τις επαφές τους.			X
Ελέγχετε αν το κέντρο σύμπλεξης, το ταμπούρο του συμπλέκτη και το ελατήριο σύμπλεξης έχουν φθορές. Αντικαταστήστε τα αν απαιτείται.			X
Αντικαταστήστε το μπουζί. Βεβαιωθείτε ότι το μπουζί είναι εφοδιασμένο με συμπιεστή.			X

ΤΕΧΝΙΚΑ ΣΤΟΙΧΕΙΑ

Τεχνικά στοιχεία

Τεχνικά στοιχεία	SUPERLITE 4528	ERGO LITE 6028
Κινητήρας		
Κυβισμός κυλίνδρου, cm ³	21,7	21,7
Διάμετρος κυλίνδρου, mm	32	32
Διαδρομή εμβόλου, mm	27	27
Στροφές ρελαντί, σ.α.λ.	2800	2800
Συνιστώμενες μεγ. στροφές χωρίς φορτίο, σ.α.λ.	9000	9000
Μέγ. αποδιδόμενη ισχύς κινητήρα, κατά ISO 8893, kW/ σ.α.λ.	0,6/7800	0,6/7800
Σιγαστήρας καταλυτικού μετατροπέα	Ναι	Ναι
Στροφορρυθμιζόμενο σύστημα ανάφλεξης	Ναι	Ναι
Σύστημα ανάφλεξης		
Μπουζι	NGK CMR6A	NGK CMR6A
Διάκενο ηλεκτροδίων, mm	0,5	0,5
Σύστημα καυσίμου και λίπανσης		
Χωρητικότητα ρεζερβουάρ βενζίνης, λίτρα	0,3	0,3
Βάρος		
Βάρος χωρίς καύσιμα, kg	4,8	5,0
Εκπομπές θορύβου		
(βλ.σημ. 1)		
Μετρημένη ηχητική στάθμη σε dB(A)	100	100
Εγγυημένη ηχητική στάθμη L _{WA} dB(A)	101	101
Στάθμες θορύβου		
(βλ. σημ. 2)		
Ισοδύναμο επίπεδο πίεσης ήχου στο αυτί του χειριστή, μετρεμένο σύμφωνα με τον EN ISO 10517, dB(A):	93	93
Στάθμες κραδασμών		
(βλ. σημ. 3)		
Αντίστοιχες στάθμες κραδασμών (a _{h_v,eq}) στις λαβές, μετρεμένες σύμφωνα με τα EN ISO 10517, m/s ²		
μπρός/πίσω χειρολαβή:	3,5/4,4	4,1/4,2
Λεπίδες		
Τύπος	Δίκοπο	Δίκοπο
Μήκος, mm	450	590
Ταχύτητα λεπίδων, κοπές/λεπτό	4050	4050

Σημ. 1: Εκπομπή θορύβου προς το περιβάλλον μετρήθηκε ως ισχύς ήχου (L_{WA}) σύμφωνα με την Οδηγία ΕΚ 2000/14/ΕΚ. Η καταγεγραμμένη στάθμη ηχητικής ισχύος για το μηχάνημα έχει μετρηθεί με το αυθεντικό παρελκόμενο κοπής, που δίνει την υψηλότερη στάθμη. Η διαφορά μεταξύ της εγγυημένης και της μετρημένης ηχητικής ισχύος είναι ότι η εγγυημένη ηχητική ισχύς περιλαμβάνει επίσης τη διασπορά στο αποτέλεσμα της μέτρησης και τις αποκλίσεις μεταξύ των διαφορετικών μηχανημάτων του ίδιου μοντέλου σύμφωνα με την Οδηγία 2000/14/ΕΚ.

Σημείωση 2: Τα καταγεγραμμένα στοιχεία για την αντίστοιχη στάθμη πίεσης θορύβου για το μηχάνημα έχουν μία τυπική στατιστική διασπορά (τυπική απόκλιση) της τάξης του 1 dB (A).

Σημείωση 3: Τα καταγεγραμμένα στοιχεία για τον αντίστοιχο στάθμη κραδασμών έχουν μία τυπική στατιστική διασπορά (τυπική απόκλιση) της τάξης του 1 m/s².

ΤΕΧΝΙΚΑ ΣΤΟΙΧΕΙΑ

ΕΚ–Βεβαίωση συμφωνίας (Ισχύει μόνο στην Ευρώπη)

Ε **Husqvarna AB**, SE-561 82 Huskvarna, Σουεδία, τηλ. +46-36-146500, ββαιώνει ότι τα ψαλίδια μπορντούρας **McCULLOCH SUPERLITE 4528, ERGOLITE 6028** από τις σειρές 2011 και ξής (το έτος αναγράφεται πλήρως στον πινακίδα τύπου μαζί με έναν ακόμη αριθμό σειράς), ανταποκρίνονται στις προδιαγραφές ΟΔΕΓΙΑΣ ΤΟΥ ΣΥΜΒΥΛΙΟΥ:

- με εμερομενία 17 Μαΐου 2006 "σχετικά με τα μηχανήματα" **2006/42/ΕΚ**

- της 15ης Δεκεμβρίου 2004 "σχετικά με ηλεκτρομαγνητική συμβατότητα" **2004/108/ΕΟΚ**.

- της 8ης Μαΐου 2000 "σχετικά με εκπομπή θορύβου στο περιβάλλον" **2000/14/ΕΚ**. Αξιολόγηση συμφωνίας πραγματοποιηθείσα σύμφωνα με το Παράρτημα V.

Για πληροφορίες σχετικά με τις εκπομπές θορύβων, δείτε το κεφάλαιο Τεχνικά χαρακτηριστικά. Εφαρμόστηκαν τα εξής πρότυπα: **EN ISO 12100-2:2009, CISPR 12:2007, EN ISO 10517:2009**

Η SMP Svensk Maskinprovning AB, Fyrisborgsgatan 3, SE-754 50 Uppsala, Σουηδία, έχει εκτελέσει προαιρετικό έλεγχο μοντέλου για λογαριασμό της Husqvarna AB. Τα πιστοποιητικά έχουν αριθμούς:

SEC/11/2327, 01/094/017 - SUPERLITE 4528, ERGOLITE 6028

Huskvarna 13 Οκτωβρίου 2011

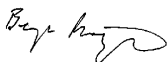

Bengt Frögelius, Διευθυντής ανάπτυξης (Εξουσιοδοτημένος αντιπρόσωπος της Husqvarna AB και υπεύθυνος για την τεχνική τεκμηρίωση.)

WWW.McCULLOCH.BIZ

Original instructions
Bruksanvisning i original
Originale instruktioner
Originale instruksjoner
Alkuperäiset ohjeet
Originalanweisungen
Instructions d'origine
Originele instructies
Instrucciones originales
Instruções originais
Istruzioni originali
Originaaljuhend

Instrukcijas oriģinālvalodā
Originalios instrukcijos
Původní pokyny
Pôvodné pokyny
Eredeti útmutatás
Instrukcja oryginalna
Originalne upute
Оригинальные инструкции
Оригинални инструкции
Instruções iniciais
Αρχικές οδηγίες

1153995-38

